

О. А. ВИШНЕВСКАЯ
КУЛЬТУРА
САКСКИХ ПЛЕМЕН
НИЗОВЬЕВ СЫРДАРЬИ
В VII—V ВВ. ДО Н. Э.

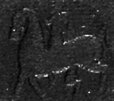

АКАДЕМИЯ НАУК СССР

ИНСТИТУТ ЭТНОГРАФИИ
ИМЕНИ
Н.Н.МИКЛУХО-МАКЛАЯ

670

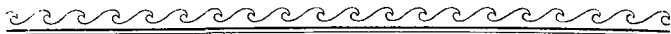

ТРУДЫ
ХОРЕЗМСКОЙ
АРХЕОЛОГО-
ЭТНОГРАФИЧЕСКОЙ
ЭКСПЕДИЦИИ



ПОД ОБЩЕЙ РЕДАКЦИЕЙ
члена-корреспондента АН СССР
С. П. ТОЛСТОВА

VIII



ИЗДАТЕЛЬСТВО «НАУКА»
МОСКВА 1973

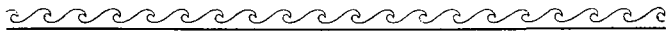

О. А. ВИШНЕВСКАЯ

КУЛЬТУРА
САКСКИХ ПЛЕМЕН
НИЗОВЬЕВ СЫРДАРЬИ

В VII — V ВВ. ДО Н. Э.

ПО МАТЕРИАЛАМ УЙГАРАКА



ИЗДАТЕЛЬСТВО «НАУКА»
МОСКВА 1973

В монографии освещаются материальная культура, быт, военное дело, погребальные обряды и верования, а также прикладное искусство племен, населявших бассейн нижней Сырдарьи в VII—V вв. до н. э. Автор показывает особенности культуры этих племен, а также ее сходство с культурой соседних скифско-сарматских и сакских племен. Прослеживаются связи с южными сельскохозяйственными районами Средней Азии.

ОТВЕТСТВЕННЫЙ РЕДАКТОР

М. Г. ВОРОБЬЕВА

ВВЕДЕНИЕ

Древняя история юга нашей страны неотделима от истории кочевых и полукочевых народов, живших в лесной и лесостепной Евразии в I тысячелетии до н. э. Изучению культуры этих народов значительное внимание уделяет археология. Уже более двухсот лет ведутся раскопки курганов в Причерноморье, где в VII—III вв. до н. э. обитали многочисленные племена, обобщенно именовавшиеся древними греками «скифами». Эти племена были связаны определенным единством хозяйственной и политической жизни, имели во многом сходную материальную культуру. Для нее характерны некоторые типы оружия, особенности конской упряжи и наличие предметов, украшенных в так называемом «зверином» стиле. Иногда к этой определяющей «триаде» добавляется еще подкурганный способ захоронения.

Область распространения культур скифского типа оказалась очень обширной. Так, в 60—80 годах прошлого века на юге Сибири (в Минусинской котловине) были раскопаны погребения, относящиеся к культуре (впоследствии ее назвали «тагарской»), которая по указанным признакам могла бы быть определена как скифская. Еще раньше при хищнических раскопках курганов между Обью и Иртышом были найдены драгоценные украшения скифского типа.

Эти факты требовали своего объяснения и напомнили о том, что, согласно письменным источникам, в азиатской части степной полосы обитали народы, этнически и культурно близкие скифам. Древние персы называли их саками. Позже этим этнонимом их иногда называли и античные авторы. Однако чаще они употребляли слово «скифы» или же наименования отдельных племенных групп.

Дошедшие до нас сообщения о саках были

обобщены еще сто лет назад В. В. Григорьевым¹, они использовались и позднее многими отечественными и зарубежными учеными. Была отмечена значительная роль «азиатских скифов» в истории Причерноморья (согласно Геродоту, скифы пришли туда из Азии²), Ирана, Греко-Бактрийского царства и Индии; предпринимались многочисленные попытки локализовать племенные группы, упомянутые источниками. Но археологически обширная область их расселения до недавнего времени оставалась совершенно неизученной.

В 1933 г. А. Н. Бернштам приступил к систематическим исследованиям сакских памятников на востоке Средней Азии: в Южном Казахстане, Северной Киргизии, на Тянь-Шане и Памире³.

К началу 30-х годов относятся и первые массивные раскопки памятников раннего железного века Казахстана. Большое значение для определения особенностей культуры ранних кочевников не только Северного, но и Центрального

¹ В. В. Григорьев. О скифском народе саках. СПб., 1871.

² «Скифы-кочевники жили сперва в Азии, потом были потеснены во время войны с массагетами и, перейдя реку Аракс, удалились в киммерийскую землю...» (Геродот, IV, 11). Реку Аракс в данном сообщении большинство исследователей отождествляют с Волгой. Предлагаемую иногда идентификацию с кавказским Араксом делает, на наш взгляд, невозможным упоминание о массагетах — племенах, локализуемых источниками в Средней Азии. Разумеется, сообщение Геродота не решает вопроса о месте сложения скифской культуры и первоначального обитания скифов.

³ А. Н. Бернштам. Труды Семиреченской археологической экспедиции. «Чуйская долина», МИА, № 14. М.—Л., 1950; *он же*. Историко-археологические очерки Центрального Тянь-Шаня и Памиро-Алая. МИА, № 26. М.—Л., 1952.

Казахстана имела статья М. П. Гризанопа⁴. Но особенно много было сделано для исследования восточных культур скифского типа в последние десятилетия.

Работы, проведенные К. А. Акишевым в Семиречье, М. К. Кадырбаевым в Центральном Казахстане, Б. А. Литвинским на Памире и исследователями других районов, выявили своеобразие восточных культур скифского типа, дали возможность изучить их локальные варианты⁵.

В последние годы благодаря широко развернувшимся археологическим работам в Туве были открыты могильники с культурой скифского типа, обнаруживающей на раннем этапе (альды-бельская культура VII—VI вв. до н. э.) большое сходство с комплексами тасмолинской культуры Центрального Казахстана и близость памятникам майэмпрского этапа Алтая⁶.

На основании большого цикла работ на западных рубежах «Азиатской скифии» — в Поволжье и Южном Приуралье, которые вслед за Б. Н. Граковым⁷ ведет К. Ф. Смирнов, им была глубоко охарактеризована культура савроматов, показано ее происхождение, раскрыты этнокультурные связи⁸.

В шовьях Сырдарьи — Яксарта древних авторов, — реки, которую они считали границей обитания саков⁹, сомкнулись две зоны археологических исследований культур скифского типа. Здесь в 1946 г. были начаты рекогносцировочные работы Хорезмской археолого-этнографической экспедиции, сразу выявившие ряд памятников приаральских саков¹⁰. В 1957 г. были начаты раскопки сакского городища Чирик-рабат, проводившиеся одновременно с раскопками погребальных сооружений и курганных комп-

лексов; разведками была охвачена вся зона сырдарьинской дельты¹¹.

Эти исследования послужили основой для ряда работ С. П. Толстова, в которых он охарактеризовал культуру приаральских саков и указал на связи ее с культурами скифов, сарматов, древнего населения Казахстана и Южной Сибири; была предложена локализация ряда сакских племен, подчеркнута историческое и культурное взаимодействие между Восточным Приаралем и земледельческими государствами, прежде всего Хорезмом¹², жителей которого античные авторы относят к сако-массагетской группе племен¹³.

В числе раскопанных объектов особое место занимают курганные могильники Южный Тагискен и Уйгарак, расположенные на самом Южном протоке древнего русла Сырдарьи — Инкардарье, где, по предположению С. П. Толстова, расселились сакские племена сакараваков. Здесь был получен наиболее обильный и ранний материал, позволяющий поставить могильники в число древнейших памятников культуры скифского типа, непосредственно связанных с культурой эпохи поздней бронзы¹⁴.

Предлагаемая работа посвящена монографическому описанию курганного некрополя VII—V вв. до н. э., раскопанного одним из отрядов Хорезмской экспедиции на возвышенности Уйгарак, расположенной в 150 километрах юго-западнее города Кызыл-Орда.

Наличие курганов на этой возвышенности было установлено инженером-картографом экспедиции Н. И. Игониным при камеральном изучении материалов аэрофотосъемки 1959 г. В 1960 г. маршрутный отряд, возглавляемый С. П. Толстовым, побывал на Уйгарке и раскопал один из курганов¹⁵. В 1961 г. были начаты стационарные раскопки могильника¹⁶, продолженные в 1962, 1963 и 1965 годах.

¹¹ С. П. Толстов, М. Г. Воробьева, Ю. А. Рапопорт. Работы Хорезмской археолого-этнографической экспедиции в 1957 г. МХЭ, вып. 4, М., 1960; С. П. Толстов, Т. А. Жданко, М. А. Игнina. Работы Хорезмской археолого-этнографической экспедиции АН СССР в 1958—1961 гг. МХЭ, вып. 6, ч. I, М., 1963.

¹² С. П. Толстов. Приаральские скифы и Хорезм. СЭ, 1961, № 4, стр. 114—146; *он же*. Среднеазиатские скифы в свете новейших археологических открытий. ВДИ, 1963, № 2, стр. 23—45; *он же*. По древним дельтам Окса и Яксарта. М., 1962, стр. 136—204.

¹³ «К племенам массагетов и саков относятся также атаски и хорасмины» (Страбон, XI, 8).

¹⁴ С. П. Толстов, М. А. Игнina. Саки низовьев Сырдарьи (по материалам Тагискана). СА, 1966, № 2, стр. 151—175.

¹⁵ С. П. Толстов, Т. А. Жданко, М. А. Игнina. Указ. соч., стр. 35; Полевой дневник Н. Н. Вактурской. Архив Хорезмской экспедиции за 1960 г.

¹⁶ С. П. Толстов. Результаты историко-археологических исследований 1961 года на древних руслах Сырдарьи. СА, 1962, № 4, стр. 127—142; С. П. Толстов, Т. А. Жданко, М. А. Игнina. Указ. соч., стр. 34.

⁴ М. П. Гризанопа. Северный Казахстан в эпоху ранних кочевников. КСИИМК, вып. 61, 1956.

⁵ К. А. Акишев, Г. А. Кушаев. Древняя культура саков и усуней долины реки Или. Алма-Ата, 1963; М. К. Кадырбаев. Памятники тасмолинской культуры. В кн. «Древняя культура Центрального Казахстана». Алма-Ата, 1966; Б. А. Литвинский. Древние кочевники «крыши мира». М., 1972; С. С. Черников. Загадка Золотого кургана. М., 1965; П. Л. Чельцова. Происхождение и ранняя история племен тагарской культуры. М., 1967.

⁶ А. Д. Греч. Новые данные о древней истории Тувы. «Ученые записки ТНПИИЛ», вып. XV. Кызыл, 1971, стр. 97.

⁷ Б. Н. Граков. Курганы в окрестностях поселка Нежинского Оренбургского уезда по раскопкам 1927 г. «Труды секции археологии РАНИОН», IV, 1928; *он же*. Пережитки матриархата у сарматов. ВДИ, 1947, № 3.

⁸ К. Ф. Смирнов. Савроматы. М., 1964; *он же*. Вооружение савроматов. МИА, № 101, 1961.

⁹ «За Яксартом живут народы скифов. Персы назвали их общающиеся саками от ближайшего племени» (Плиний. Естественная история, VI, 19).

¹⁰ С. П. Толстов. Хорезмская археолого-этнографическая экспедиция в 1946 году. «Известия АН СССР, серия истории и философии», 1947, № 2.

За это время примерно из восьмидесяти курганов, составляющих могильник, было раскопано семьдесят. Несмотря на то, что почти все погребения были разграблены в древности, найдено множество предметов, позволяющих сравнительно полно охарактеризовать материальную культуру ранних приаральских саков и составить некоторое представление об их искусстве, верованиях и обрядах, а также об историко-культурных и этнических связях.

До сих пор были опубликованы лишь немногие из этих находок¹⁷, но некоторые авторы, писавшие в последнее время о культурах скифского типа, сопоставляли уже свои материалы

с теми, которые были получены на Уйгараке¹⁸.

Полная публикация результатов раскопок отдельных памятников, как указывалось на второй конференции по вопросам скифо-сарматской археологии, является одним из условий всестороннего изучения истории народов Евразии, имевших скифообразную культуру. Такой публикацией в первую очередь и является предлагаемая работа. Все графические работы к ней выполнены Г. М. Баевым, фотографии — Г. А. Аргиропуло.

Я глубоко благодарна всем участникам полевых работ и тем, кто помог мне советами при обработке материалов и подготовке к печати настоящей работы.

¹⁷ С. П. Толстов. По древним дельтам Окса и Яксарта, стр. 185, рис. 106; *он же*. Среднеазиатские скифы в свете новейших археологических открытий, стр. 38, рис. 11; С. П. Толстов, М. А. Игина. Указ. соч., стр. 158, рис. 5; О. А. Вишневская, М. А. Игина. Ранние саки Приаралья. Сб. «Проблемы скифской археологии». МИА. № 177. М., 1971, стр. 201, рис. 5, 2, 4—6, 8—10, стр. 204, рис. 6 и 7, стр. 207, рис. 10.

¹⁸ К. Ф. Смирнов. Савроматы, стр. 107, 118, 155, 163, 192, 224, 240, 278; С. С. Черников. Указ. соч., стр. 113, 116; Н. Л. Челюнова. Указ. соч., стр. 41—43, 69, 72, 76—80, 83, 88, 143; Б. А. Литвинский. Оружие населения Памира и Ферганы в сакское время. Материальная культура Таджикистана, вып. 1. Душанбе, 1968, стр. 93, 100, 105.

СПИСОК СОКРАЩЕНИЙ

| | |
|-------|---|
| ВДИ | — Вестник древней истории |
| ГАИМК | — Государственная Академия истории материальной культуры |
| ИАК | — Известия Археологической комиссии |
| ИАЭ | — Институт истории, археологии и этнографии |
| КСИНА | — Краткие сообщения Института народов Азии |
| КСИА | — Краткие сообщения Института археологии |
| КСИМК | — Краткие сообщения Института истории материальной культуры |
| КСИЭ | — Краткие сообщения Института этнографии |
| ЛГУ | — Ленинградский государственный университет |
| МАР | — Материалы по археологии России |

| | |
|---------|--|
| МИА | — Материалы и исследования по археологии СССР |
| МХЭ | — Материалы Хорезмской экспедиции |
| РАНПО | — Российская ассоциация научно-исследовательских институтов общественных наук |
| СА | — Советская археология |
| САИ | — Свод археологических источников |
| Смела | — А. А. Бобринский. Курганы и случайные находки близ местечка Смела, т. I—III. СПб., 1887—1901 |
| СЭ | — Советская этнография |
| ТИНПИЛЛ | — Тувшинский научно-исследовательский институт языка, литературы и истории |
| ЮТАКЭ | — Южнотуркменская археологическая комплексная экспедиция |

ГЛАВА I ОПИСАНИЕ КУРГАНОВ

Бугор Уйгарак (палеогеновый останец), по имени которого назван могильник, расположен на границе дельтовой области Сырдарьи и пустыни Кызылкум. Высота его не превышает 20 м, южный и восточный склоны обрывисты, северный и западный плавно переходят в окружающую равнину.

Могильник, протяженностью около 2 км, занимает южный край бугра, обращенный к одному из древних русел Сырдарьи — Инкардарье.

На восточной окраине стоит самый крупный курган могильника (№ 1). Из восьми насыпей, отстоящих примерно на 150 м к западу от основного скопления, пять образуют цепочку, вытянутую в широтном направлении.

Центральная группа наиболее компактна. В нее входят двадцать семь курганов, расположенных без видимой системы.

Основу западной группы, включающей двад-



Рис. 1. План могильника (черным обозначены раскопанные курганы)

В нем около восьмидесяти курганных насыпей¹, сосредоточенных в трех группах — восточной, центральной и западной, отстоящих на некотором расстоянии одна от другой (рис. 1).

В восточной группе насчитывается около тридцати курганов, большая часть которых расположена довольно компактно, но без опреде-

ленности. Восточная группа насчитывает двадцать один курган, составляющих одиннадцать насыпей, в размещении которых можно заметить две сомкнутые цепочки, идущие в широтном направлении. Остальные курганы или одиночные, или составляют небольшие группы, расположенные на сравнительно близком расстоянии одна от другой.

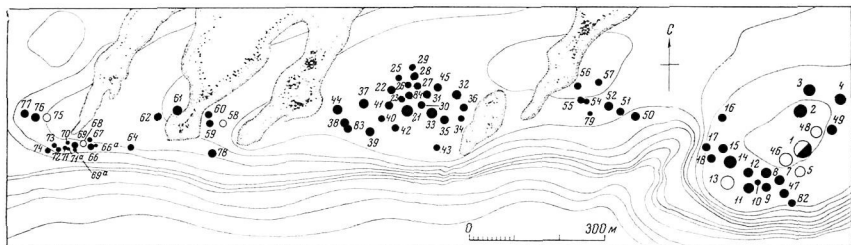
Форма насыпей полусферическая, несколько уплощенная, высота колеблется от 0,3 до 2,0 м; диаметр — от 10 до 40 м. Наиболее крупные курганы распределяются довольно равномерно

¹ При снятии плана могильника были зафиксированы 84 насыпи. Раскопками установлено, что некоторые из них (№ 6, 19, 20, 24, 53, 63, 65, 80 и 81) являются естественными всхолмлениями.

между восточной и центральной группами, в западной находится лишь один (№ 61).

Поверхность насыпей усения красноватыми карбонатными стяжениями и поросла местами мелкой растительностью. В центре довольно четко прослеживались заполненные навесным песком и поросшие травой грабительские воронки, полы обычно присыпаны навесным песком. Насыпи песчаные; слагающий их песок бывает двух видов — серый мелкозернистый с редкими включениями карбонатных стяжений и крупнозернистый различных оттенков от желтого до красно-бурого с обильными включениями карбонатных стяжений, а в отдельных случаях мелкого гравия и гипса. Серый песок брали с окружающей поверхности, крупнозернистый получали при рытье могильных ям (в насыпях он образует вал могильного выброса), или же сдвигая поверхностный слой материка, а иногда из специальных ям и рвов. Из серого песка сложены преимущественно небольшие курганы с погребением на древней дневной поверхности, в остальных обычно встречаются оба вида песка.

Курган 1 самый крупный в могильнике, расположен на восточной окраине восточной курганной группы. Диаметр его 40 м, высота 2,0 м. Насыпь асимметричная, южная часть ее более пологая, чем северная. В центре, на северо-восточной четверти (несколько заходя на северо-западную), поставлен тригонометрический знак, что, видимо, до некоторой степени изменило контур насыпи и не позволило полностью раскопать курган. В южной половине центральной части, заходя в северную до обваловки знака, прослеживалась грабительская воронка.

Для выяснения характера погребения и возможности его вскрытия были проведены две траншеи шириной в 1 м, одна по оси В—З и вторая от центра в южной половине по оси С—Ю. Кроме того, вынута прилегающая к центру часть северо-западной четверти насыпи площадью $3,5 \times 4,5$ м. Состав насыпи неоднородный, слои наклонные от центра к краям. В основном это серый песок с включением небольшой части материкового. В восточной половине слой песка с включением мелких угольков прорезан линзами углей, принесенных со стороны. Небольшие линзы угля есть и в южном поле курганной насыпи.

В кургане прослежены две попытки ограбления. При первой грабители прошли насыпь и на материке пробили канаву шириной около 1,5 м и глубиной 0,5 м, идущую в широтном направлении. При повторной попытке канавы первых грабителей расширена до 2,5 м и в ней прорублена узкая яма в направлении с северо-запада на юго-восток на глубину 1,15 м от древней дневной поверхности. В обоих случаях гра-

бители, видимо, не достигли цели, иначе не было необходимости углубляться в материк.

Заложенные нами траншеи не дали материала, позволившего определить место и характер захоронения. Остается предположить, что оно, если и было совершено, то в северной половине, недоступной из-за поставленного на ней геодезического знака.

Курган 2 (рис. 2). Диаметр 27 м, высота 1,35 м. Под насыпью на площади диаметром 18—19 м лежал слой горения — мелкий древесный уголь с зольными линзами. В центре насыпи и слой горения прорезаны грабительской воронкой.

В кургане вскрыта центральная часть площадью около 90 кв. м (прямоугольник размером $8,8 \times 10,3$ м) и прорыты траншеи по осям шириной в 1 м.

Погребение — на древнем горизонте. Под насыпью в центре вскрыта ограниченная по периметру ямками прямоугольная с округленными углами площадка размером $4,2 \times 3,8$ м, ориентированная продольной осью в широтном направлении. Внутри ее по углам квадрата со стороной в 2 м вырыты ямки. Вход на площадку был с западной стороны, ширина его 1,5 м. Ямки округлые, диаметром от 0,24 до 0,5 м и глубиной от 0,5 до 0,7 м. Диаметр ямок внутреннею квадрата 0,3—0,36 м, глубина от 0,14 до 0,32 м. В большинстве ямок на глубину 0,3 м от поверхности прослежены остатки сгнивших столбов. К северу, северо-востоку и западу от площадки лежали скопления ошлакованного грунта высотой до 0,30 м и прокаленной земли. Далее по кольцу шел слой сгоревшей древесины шириной 4,5—6,5 м и толщиной до 0,4 м. Слой сгоревшей древесины во вскрытой части кургана прослежен в основном в северо-восточной четверти расщипленного прямоугольника и в траншеях. Он состоял из обугленных веток, уложенных по дуге окружности, над ним прослежены остатки коричневого растительного глена. В насыпи следов прокаленной нет. Дневная поверхность в расчищенной части кургана закончена, а местами, особенно в северо-восточной четверти, прокалава, прокалены и края столбовых ям.

Курган ограблен, лишь в заполнении грабительской воронки найдены фрагмент стенки лепного сосуда и несколько мелких костей скелета, в том числе и обугленных.

Курган 3 (рис. 3). Насыпь асимметрична, ее диаметр 22,5 м, высота в центре 0,75 м. В восточной, наиболее высокой части, 0,93 м. Под ней на площади диаметром около 18 м лежал слой черной гары и обуглившегося хвороста. Сгоревший хворост кольцом шириной до 2,5 м, отстоящим от центра на расстоянии 5,5—6,0 м, описывал место погребения. Нижний слой на-



Рис. 2. Курган 2. План

1 — прокаленный песок; 2 — шлаки; 3 — обуглившийся хворост

сыни и материк здесь прокалены, в остальной части поверхность материка прокалена слабо. Интенсивность горения у краев кургана и прокаленность насыпи объясняется тем, что насыпь возведена над еще не остывшим кострищем и горение у краев насыпи, где был доступ воздуха, еще некоторое время продолжалось.

Погребение было на материке. Под насыпью расчищен ограниченный ямками прямоугольник (почти квадрат) размером 4,3 м по оси ССЗ — ЮЮВ и 4,0 м по оси ЗЮЗ — ВСВ. Диаметр ямок 0,25—0,30 м, глубина 0,40—0,45 м, заполнение — песок, смешанный с мягкой гарью. От погребенного не сохранилось ни костей скелета, ни инвентаря. В заполнении грабительской воронки найдены куски легкого органического шлака.

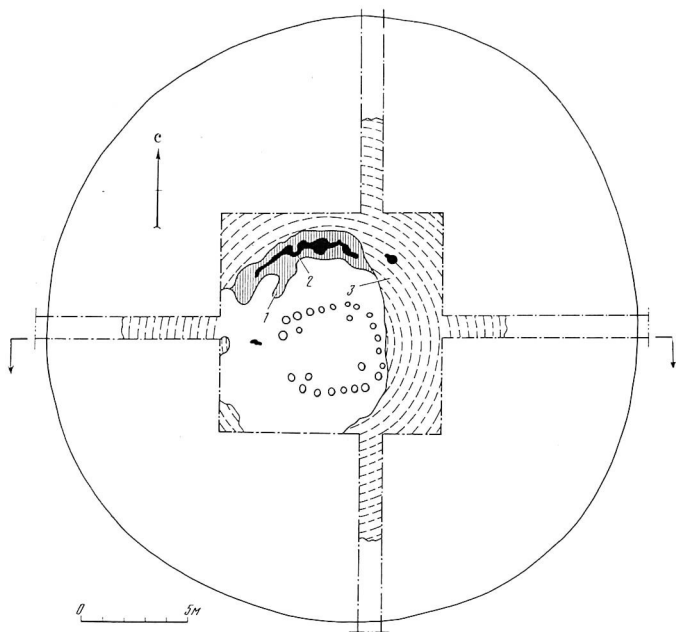
Курган содержал впускное захоронение в центральной части насыпи, могильная яма ко-

торого северным углом затронула южный угол площадки основного. Яма прямоугольная — 1,8 на 0,8 м, ориентированная продольной осью в направлении СЗ — ЮВ, заглублена в материк на 0,25—0,30 м. Погребение ограблено, скелет выброшен, а входящий в состав инвентаря колчан из бересты сдвинут на середину по продольной оси могилы. Колчан цилиндрический, спитый из продольных полос бересты; длина сохранившейся части его 0,7 м, ширина 0,12 м. В колчане найдены два железных наконечника стрел, а два других лежали на дне могилы, там же обнаружена железная бляшка.

Курган 4. Диаметр 26,15 м, высота 0,5—0,7 м. Насыпь из серого песка, смешанного в центре, на площади около 10 м в поперечнике с черной гарью. Восточная часть ее прорезана грабительской воронкой.

Погребение — на древнем горизонте. В цен-



Рис. 3. Курган 3

А — план; I — основное погребение; I — прокатанный материк; II — шпунтовое погребение; 2 — козляк; 3 — железные наконечники стрел; Б — разрез; 1 — уплотненный верхний слой; 2 — желтый песок с карбонатными стяжениями; 3 — желтый песок с карбонатными стяжениями и белыми известковыми вкраплениями; 4 — прокатанный настил; 5 — обуглившийся хворост; 6 — мягкая черная галь; 7 — рыхлый серый песок с галью; 8 — плотный серый песок с галью

тре кургана вскрыта площадка диаметром около 4 м, ограниченная ямками. Пять ямок расположены по кругу, а две вырыты к западу от двух ямок кольца, возможно, что это вход на погребальную площадку. Ямки округлые наверху и подквадратные внизу, их диаметр 0,17—0,23 м, глубина — 0,30—0,35 м, заполнение — песок с мягкой гарью.

Вокруг площадки на расстоянии 1,0—1,4 м от нее — скопления черной мягкой глины и обугленного хвороста. Размер пятен 0,40—0,90 м в поперечнике, толщина слоя — 0,12—0,20 м. Поверхность материка в пределах кольца горения почернела от гаря. От погребенного сохранилось несколько переложженных обугленных фрагментов длиной кости конечности.

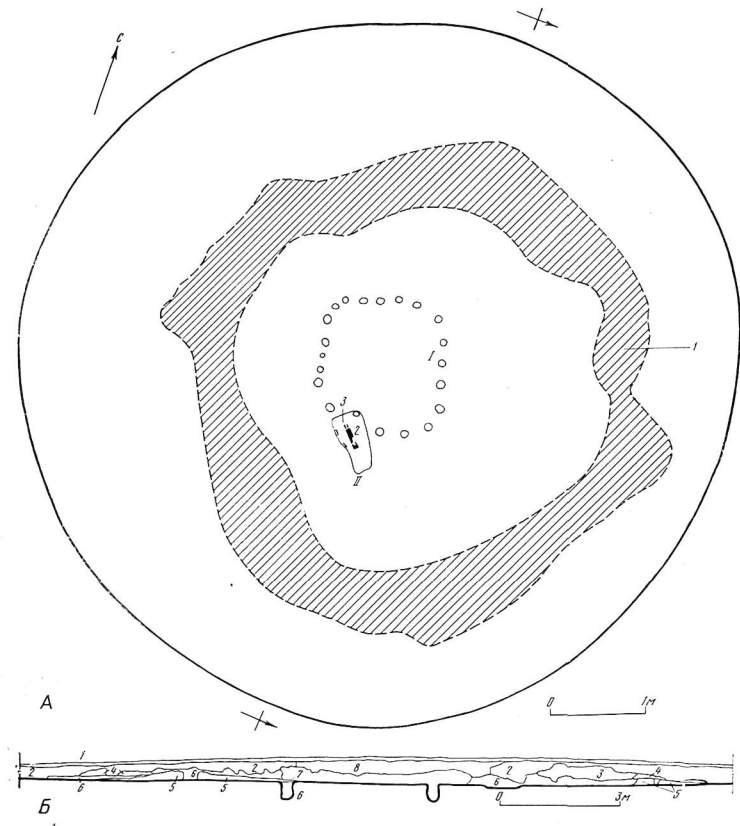
После ограбления в центре кургана совершенно вторичное захоронение, остатки его обнаружены в черном от гаря слое песка на высоте 0,18—0,23 м от древней дневной поверхности, контур могилы не прослеживался. Погребение детское; положение на спине, головой на юг, лицом на восток. От скелета сохранилась правая половина черепа с частью лицевых костей и несколько ребер. Перед лицом погребенного стоял небольшой сероглиняный баночный сосуд, рядом найдены фрагменты второго сосуда, видимо, небольшого горшка. Под черепом лежала бронзовая плохая сохранности бляшка с припаянным в центре полым полушарием.

Курган 7. Диаметр 20,3 м, высота 0,5 м. Погребение — на древней дневной поверхности. Вскрыта смещенная к юго-западу от центра прямоугольная (4,0 × 3,6 м) со скругленными углами площадка, продольной осью ориентированная в направлении ЗЮЗ — ВСВ, по периметру которой вырыты ямки. В заполнении некоторых ямок сохранились остатки истлевшей древесины. В южной стороне площадки близ юго-западного угла расстояние между ямками примерно вдвое более обычного — это, видимо, был вход. Диаметр столбовых ямок 0,25—0,30 м, глубина 0,45—0,55 м.

Погребение ограблено, лишь в верхних слоях потревоженной насыпи встречено несколько мелких фрагментов костей скелета человека и обломки лепного сосуда серого обжига.

В юго-восточной четверти насыпи у поверхности лежал фрагментированный круговой кувшин светлого обжига, датированный X—XI вв. н. э.

Курган 8. Насыпь диаметром 24 м асимметрична, более высокая (1,2 м) и крутая в западной непотревоженной части, низкая и пологая в центре и восточной половине. Под насыпью, в центральной части на площадке диаметром 11 м лежал слой сгоревшей травы, хвороста и черной мягкой гаря. В центре насыпи и слой горения пронезаны грабительской воронкой.

Погребение — на древнем горизонте. Под на-

сыпью в центре вскрыта ограниченная столбовыми ямками овальная площадка (4,8 × 4,0 м), ориентированная продольной осью в направлении СВ — ЮЗ. Диаметр ямок на поверхности 0,25—0,30 м, на дне — 0,15—0,20 м, глубина 0,5—0,7 м, заполнение — песок и мягкая черная гарь.

Погребение нарушено, отдельные кости скелета обнаружены в заполнении грабительской воронки. Из инвентаря сохранилась лишь бронзовая подиружная пряжка, лежащая на древнем горизонте вниз лицевой стороной в юго-восточной половине погребальной площадки (табл. 1, 79).

Курган 9. Диаметр 16,4 м, высота 0,5 м. Под насыпью, на площадке диаметром около 8 м, лежал слой сгоревшего хвороста и мягкой черной гаря, толщина его достигала 0,4 м. Место погребения на древнем горизонте ограничено ямками. Образовавшаяся площадка в плане неправильно овальная (4,00 × 3,25 м), ориентирована продольной осью в направлении СВ — ЮЗ. Диаметр ямок 0,20—0,25 м, глубина 0,55—0,65 м. Слой горения прослежен в основном за пределами площадки, в центре он нарушен при ограблении. Наиболее интенсивным горение было в юго-восточной четверти, где материк прокатен. Костяк и погребальный инвентарь отсутствуют. В насыпи у юго-восточной насыпи найден бронзовый втульчатый трехгранный наконечник стрелы (табл. XXV, 10).

Курган 10. Диаметр 7,7 м, высота 0,45 м. Под насыпью в центре расположена могильная яма в форме неправильного прямоугольника размером 1,75 × 1,40 м по поверхности и 1,7 × 1,0 м по дну, глубина ее 1,4 м, направление продольной оси ЗСЗ — ВЮВ. Следов погребения и ограбления не обнаружено; вероятнее всего, это кенотаф.

Курган 11 (рис. 4). Диаметр по оси С — Ю — 22 м, В — З — 21,2 м, высота 0,95 м. Погребение — в грунтовой яме, поверхность окружающего ее вала могильного выброса устлана ветками и камнями.

Могла квадратная, почти круглая, возможно за счет осыпания мягкого грунта материка утратившая четкость формы, была по поверхности 4,8 × 4,7 м, по дну 4,0 × 3,9 м, глубина 1,3 м.

На дне лежал слой мягкого серого песка, толщина его доходит у стенок до 0,4 м. К центру слой выклинивался. Вероятнее всего, этот песок просочился некогда через перекрытие. Поверх него располагался истлевший растительный слой камыша и веток, в нижней части которого, а местами и ниже в песчаном слое прослеживались пылевидные остатки древесины, видимо основы перекрытия. Сохранность ее настолько плоха, что невозможно установить ни



Рис. 4. Курган 11

А — план могильной ямы; 1 — бронзовое зеркало; 2 — каменный жертвенник; 3 — каменный терочник; 4 — куски обработанной плоской кости со следами красной краски; 5 — рукоять железного ножа; 6 — остатки костяка; Б — разрез; 1 — наветренный песок; 2 — плотный серый песок; 3 — материковый песок; 4 — рыхлый серый песок с остатками жердей; 5 — истлевшие ветки и кора

направление ее укладки, ни сечение жердей. Остальная часть могилы заполнена серым песком просевшей насыпи.

На дне могилы у стен вырублены четыре запозненные песком ямки диаметром 0,20—0,35 м и глубиной 0,45—0,50 м. Они расположены как бы по углам прямоугольника, ориентированного продольной осью в направлении ЗЮЗ—ВСВ. В его пределах на камышовую подстилку, остатки которой сохранились местами на дне ямы, был положен покойник и сопровождающий инвентарь. Костяк был выброшен при ограблении, отдельные кости найдены в заполнении грабительской воронки и разбросанными на дне могилы.

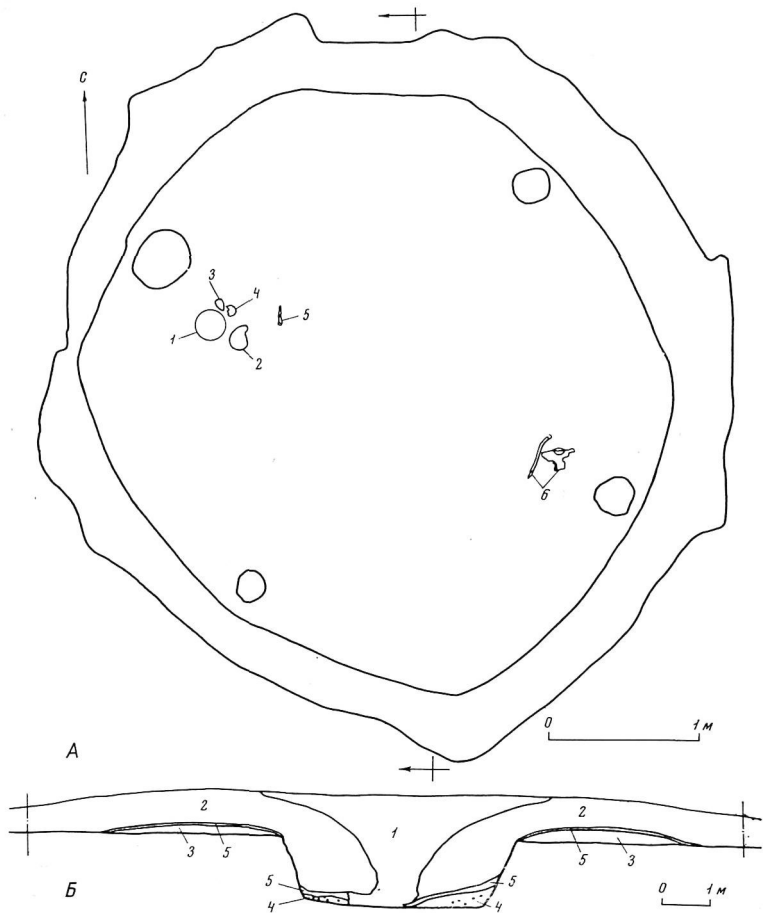
В северо-западной части могилы близ угловой ямки сохранилась нетронутой группой предметы погребального инвентаря: круглое с низким бортиком и петлевидной ручкой на обратной стороне бронзовое зеркало, лежащее вверх лицевой стороной, а под ним бронзовая застежка, каменный жертвенник клювовидной формы, каменный пестик со следами красной краски на рабочей поверхности и плоская спиленная кость со следами растертой на ней красной краски. Несколько в стороне лежали обломки железного прямого ножа с невыделенной рукояткой и две цилиндрические бусины из бирюзы (табл. II, 9—14). Под алтариком обнаружены зерна какого-то растения, рассыпавшиеся от прикосновения. Судя по составу погребального инвентаря, похоронена была женщина.

В насыпи кургана 11 расчищено восемь впускных захоронений в прямоугольных могилах, длина которых соответствовала росту покойника, а ширина не превышала 0,35 м. Положение погребенных вытянутое на спине, правая рука лежала вдоль туловища, а левая на животе. Только в одном случае (погребение 8) обе руки вытянуты вдоль туловища. Все костяки, исключая погребение 8, ориентированы головой на СЗ (№ 8 — на ЗСЗ). Там, где могилы заглублены в материк (№ 3, 4 и 5), они перекрыты на уровне материка палочками, положенными поперец ямы. Погребенный в могиле 8 лежал на устланных камышом деревянных решетчатых носилках, состоящих из двух продольных и восьми поперечных планок. На ногах покойника сохранились остатки кожаной обуви. Инвентаря ни в одном из погребений нет.

Курган 12. Диаметр 23,5 м, высота 1,4 м, погребение в грунтовой яме. Могильный выбор и поверхность древнего горизонта у краев могилы покрыты сирессованным слоем растительных остатков темно-коричневого цвета. Этот же слой местами спускался по стенам могилы, а местами обрывался у краев.

Могильная яма в плане представляла собой неправильный квадрат со скругленной южной

стороной, размер ее на поверхности $4,0 \times 3,5$ м (направление продольной оси ЮЮЗ—ССВ), на дне 3×3 м, глубина 1,8 м. Заполнена она в нетронутой грабителями части песком рухнувшей насыпи, под ним на дне лежал слой растительных остатков толщиной до 0,15 м.

От погребенного остались лишь отдельные кости, отброшенные грабителями в основном к западной стене могилы. На дне, на отдельных участках в центре на расстоянии 0,6—0,7 м от стен, сохранились отпечатки стелбей камыша, видимо, от подстилки, на которой лежал покойник.

В юго-восточном углу ямы сохранилось несколько нетронутой группой предметы погребального инвентаря: каменный прямоугольный жертвенник с овальным углублением, положенный углублением вниз. На нем лежали бронзовая подиружная пряжка и костяная, овальная в сечении, пронизь. Рядом с этими предметами лежала полусферическая бронзовая бляшка от конской сбруи. В противоположном углу ямы найден каменный оселок со обломанным верхним краем (табл. II, 5—8).

Курган 14 (рис. 5). Диаметр 27 м, высота 1,15 м. Под насыпью на древнем горизонте на площадке диаметром 19 м лежал слой камыша, а поверх него — слой веток.

Погребение — на древнем горизонте, на площадке, ограниченной ямками, в заполнении которых встречены остатки ислетлевших древесины.

Площадка ($3,8 \times 3,5$ м) прямоугольная, со скругленной северо-восточной стороной, ориентирована продольной осью в направлении ЮЗ—СВ. Внутри ее четыре столба, вырытыми по углам неправильного квадрата, обозначена камера, в пределах которой лежали остатки погребенного и инвентарь. В северо-восточной части ее была вырыта ямка с остатками древесины в заполнении. Диаметр ямок 0,2—0,25 м, глубина 0,55—0,60 м, диаметр центральной ямки 0,4 м. К западу от площадки на древнем горизонте защищено прокаленное пятно кострища.

От скелета нетронутой группой сохранились лишь кости ступней и частично берцовые, по положению которых можно предполагать, что лежал он вытянуто на спине, головой в сторону запада. Под костями — остатки камышовой подстилки, над которыми лежал слой ислетлевших веток. Нетронутыми в погребальном инвентаре оказались положенные в ногах бронзовые удила и роговые трехдырчатые псалги (табл. III, 3—5). Остальные предметы найдены разбросанными на древнем горизонте в пределах грабительской воронки. К ним принадлежат бронзовый трехлопастный наконечник стрелы с вильчатой втулкой, три бронзовые фигурные пряжки, воронка и четыре уздечные пронизы. Там же лежали обломки железного кинжала и две об-



Рис. 5. Курган 14

А — план I — основное погребение; 1 — бронзовые удила; 2 — костяные псаины; 3 — бронзовый наконечник стрелы; 4 — бронзовые пряжки; 5 — фрагменты железного миксала; 6 — золотые обкладки; 7 — подвеска из сердолика; 8 — бронзовая пряжка; 9 — фрагменты изделия из железа; 10 — бронзовая воронка; 11 — бронзовые уздечные прошивы; 12 — остатки ковра; II — могильная яма перекрытая основным погребением; Б — разрез; I — уплотненный верхний слой; 2 — материковый песок с остатками древесины; 3 — серый песок с карбонатными стяжками; 4 — иллевшие камни и древесина; 5 — гравий; 6 — наветренный песок; 7 — серый песок

кладки в виде прямоугольных рамок из золотой фольги и сердоликовая подвеска (табл. III, I, 2, 6—9).

В насыпи найдено несколько фрагментов керамики, в том числе и орнаментированной, относящейся к эпохе поздней бронзы, а также фрагменты костей человека.

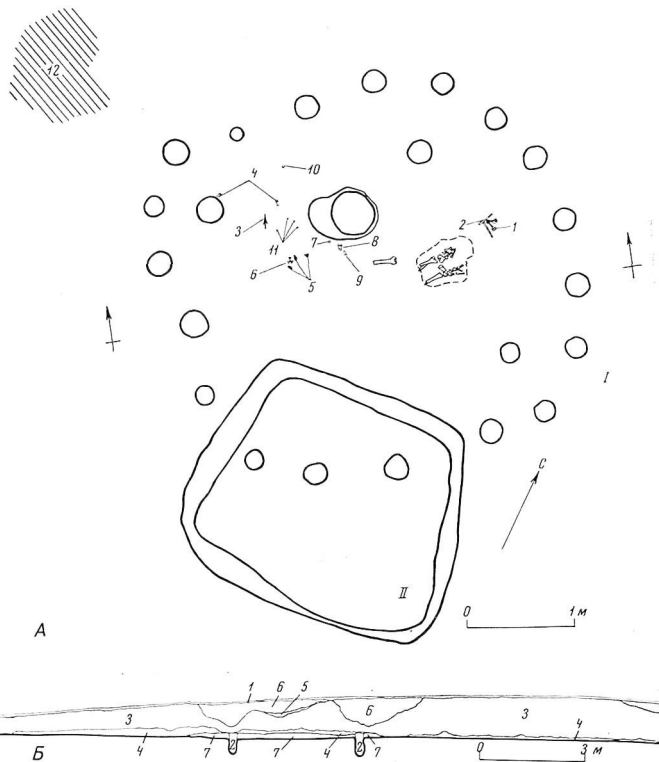
В кургане вскрыто еще два погребения. Одно из них более раннее, совершенное в яме неправильной прямоугольной формы размером $2,5 \times 2,2$ м, ориентированной в направлении З — В. Глубина ямы 0,6 м, заполнение — песок, в котором обнаружено несколько костей человека. Поверх заполнения ямы лежали слой ка-



Рис. 6. Курган 15. План

1 — каменный жертвенник; 2 — бронзовое зеркало; 3 — поддон глиняного сосуда;
4 — бронзовый браслет; 5—7 — глиняные орнаментированные сосуды

мышовой подстилки и веток основного захоронения, часть столбовых ям предполагаемой погребальной постройки которого вырыта в этом заполнении.

Второе погребение впускное в центральной части кургана к юго-востоку от основного. Оно совершено в узкой, несколько расширяющейся в изголовье яме, заглубленной в материк. Вдоль длинных стен ее возведены невысокие стенки из сырцового кирпича, положенного в два или три горизонтальных ряда в зависимости от неровностей материка, три кирпича поставлены на ребро. Размер кирпичей $35 \times 28 \times 5-6$ см, в тесте незначительная примесь рубленой соломы, а на некоторых торцах сохранились остатки обмазки из глины с саманом, что говорит об их вторичном использовании. На верхней плоскости стенок зачищены остатки расположенных поперек ямы жердочек перекрытия.

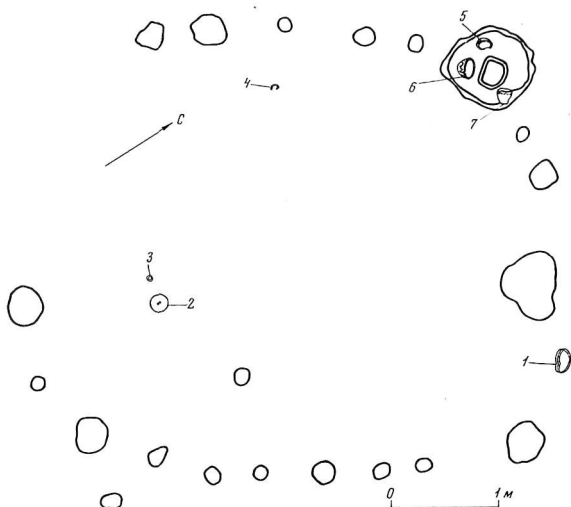
Покойник лежал вытянуто на спине, головой на северо-запад, с руками, сложенными на правой половине нижней части живота. Инвентаря нет. В песчаном заполнении могилы найден обломок орнаментированного сосуда, отно-

сящегося к эпохе поздней бронзы, попавший сюда вместе с просевшим грунтом насыпи.

Курган 15 (рис. 6). Диаметр по оси С—Ю—15,8 м, по оси В—З—16,2 м, высота 0,5 м. Под насыпью лежал слой истлевшего камыша толщиной 0,05—0,10 м.

Погребение — на древнем горизонте, в пределах неправильного со скругленными углами прямоугольника, ограниченного вырытыми по его периметру ямками и расположенного в юго-западной четверти кургана. Размер его $5,4 \times 4,2$ м, продольная ось ориентирована ЮЗ—СВ. Диаметр ямок 0,15—0,30 м, глубина 0,2—0,6 м, наиболее крупные и глубокие по одной или по две вырыты по углам, заполнение — песок. По юго-западной стороне прямоугольника, ближе к западному углу, расположен вход на погребальную площадку, ширина его 2,5 м. Западная ямка северного угла пробита в центре другой, более крупной ямки, подквадратной, размером $0,7 \times 0,7$ м и глубиной 0,3 м. В этой большей ямке найдены три лепных орнаментированных андроновских горшка (табл. IV, 1—3). Два из них стояли слегка наклонно у за-



Рис. 7. Курган 16. План могильной ямы

1 — железный крючок; 2 — бронзовые наконечники стрел; 3 — фрагменты железного ножа; 4 — бусина из бирюзы; 5—9 — бронзовые предметы конской сбруи (5 — удила; 6 — желобчатые кольца; 7 — подпружные пружки; 8 — бляха; 9 — проиши для перекрещивающихся ремней)

надной стенки ямы, третий лежал на боку у юго-восточного угла. В заполнении этой ямы найдены три мелкие бронзовые кольцевидные бусины и одна сердоликовая. Яма заполнена песком и, к сожалению, не удалось установить вырыта ли столбовая ямка в засыпке большой ямы или же только со дна ее.

При ограблении был выброшен скелет, перемяченны предметы инвентаря. Судя по остаткам камыша на поверхности древнего горизонта, покойник был положен на подстилку.

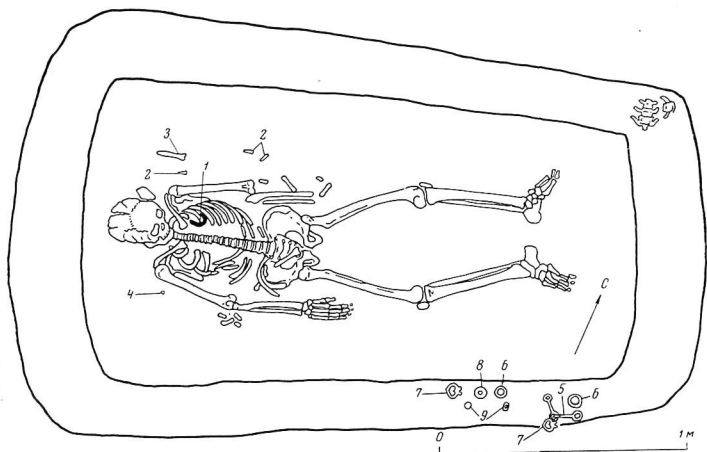
Предметы погребального инвентаря найдены в грабительском выбросе: двусторонний каменный жертвенник клювовидной формы и фрагментированный денной кувшиновидный сосуд — на высоте 30 см от древней поверхности у северо-восточной стороны погребальной площадки, бронзовый незамкнутый браслет выпукло-вогнутого сечения — на древнем горизонте у северо-западной стороны. Возможно, непотревоженным осталось бронзовое дисковидное зеркало с вертикальным бортиком и петлевидной ручкой в центре оборотной стороны. Оно лежало на дренней поверхности слегка наклонно к ней в южном углу площадки (табл. IV, 4—7). Рядом с ним обнаружен поддон сероглиняного денного сосуда.

В насыпи найдено несколько фрагментов лепной керамики, в том числе орнаментированной, близкой по способу орнаментации сосудам из мавзолеев Северного Тагискаена, относящихся к эпохе поздней бронзы (табл. XXIII, 9—11).

Курган 16 (рис. 7). Диаметр 15 м, высота 0,4 м. Погребение — в грунтовой яме, несколько сдвинутой к востоку от центра кургана. Могила прямоугольная, ее размер по поверхности 3,3 × 2,5 м, по дну — 2,9 м при ширине в изголовье 1,75 м, в ногах 1,30 м. По периметру дна могилы пробита канавка глубиной 0,3 м и шириной 0,2—0,3 м, благодаря чему центральная часть представляет собой возвышение — «стол». Глубина могилы до поверхности «стола» 1,3 м, заполнение — серый песок.

Погребенный (мужчина по определению антропологов) был положен на возвышение без подстилки, вытянуто на спине, головой на юго-запад, с руками вдоль туловища и, видимо, чуть подогнутыми ногами, благодаря чему кости ног образуют в плане ромб (ноза всадника).

Погребение не потревожено, на возвышении слева от костяка на уровне плеча и донта лежали три бронзовых втульчатых наконечника стрел (два трехлопастных и один трехгранный). Там же, у левого плеча, защищены остатки из-

деля из железа, возможно ножа. На левой стороне груди лежал железный крючок от кончатной перевязи. Справа, выше плеча, найдена цилиндрическая бусина из бирюза (табл. V, 2—3, 8).

В ролик, справа от погребенного в области голени, была положена конская сбруя. От нее сохранились предметы из бронзы: кольчатые удила, две обоймы для перекрещивающихся ремней оголовья, полусферическая блинка с петлей на обороте, кончатная ворровка, два желобчатых кольца, большая полусферическая блинка со стержнем и шитком крепления на обороте и две подирующие пряжки (табл. V, 1, 6, 7, 9—12).

В погах, слева в канавку, был положен крестец барава.

Курган 17. Диаметр по оси С — Ю — 18 м, по оси В — З — 19,5 м, высота 0,45 м. Под насыпью на площади диаметром около 15 м лежал слой ислетового камня толщиной до 0,2 м. местами потревоженный.

Погребение ограблено, от костяка в насыпи сохранилось несколько фрагментированных косточек. Оно было совершено на древнем горизонте в пределах прямоугольника, ограниченного по углам ямками, किшу суживающимися. Диаметр ямок 0,25 м, глубина — 0,45—0,50 м, заполнение — песок. Размер прямоугольника 2,25 × 2,10 м, ориентировка — СВ — ЮЗ.

Из сопроводжающего инвентаря первоначальное положение сохранили, возможно, лишь подирующие пряжки, одна из которых лежала над заполнением восточной ямки, а вторая рядом, в слое песка вне пределов прямоугольника на высоте 2 см от древней дневной поверхности. От конской упряжки найдено, кроме того, две прошивы для перекрещивающихся ремней оголовья, одна из них в потревоженной насыпи, вторая в верхнем слое насыпи. Из 20 бронзовых округло-цилиндрических уздечных прошивей 14 найдены в потревоженной насыпи и 6 в поверхностном слое ее, в основном в северо-западной четверти (табл. II, 1—4). Там же обнаружен конец лезвия бронзового ножа треугольного в сечении. У южной ноши кургана на линии разреза С — Ю в слое насыпи и на материке зачищены фрагменты крупного лепного сосуда.

Курган 18. Диаметр по оси З — В — 12,8 м, по направлению С — Ю — неопределим, так как северная часть кургана занята суслятиком. Под насыпью выявлены отдельные пятна ислетового камня.

Погребение разграблено, костей скелета не сохранилось, а от погребального инвентаря остался лишь бронзовый двусторонний молоток с невысокой цилиндрической втулкой с отвер-

ствиями для крепления на рукояти (табл. XXI, 7). Он лежал в грабительском выбросе на высоте 6 см от древней дневной поверхности в северо-западной четверти насыпи близ центра.

В северо-восточной части кургана близ центра оказалась вырытая в материке яма глубиной 0,86 м округлых очертаний, диаметром 0,8 м на поверхности и 0,5 м по дну. Заполнение — песок с вкраплениями угольков. В северо-западной четверти зачищен вырытый в материке продолговатый очажок. И яма, и очажок расположены в пределах грабительской воронки, так что время возникновения их не поддается определению.

Курган 21 (рис. 8). Диаметр 27,8 м, высота 1,3 м. Могильный выброс перекрыт ислетовыми древесной и камышом; толщина слоя около 0,1 м, на древней дневной поверхности по краям ямы он достигает толщины 0,22 м.

Могильная яма почти на 3 м сдвинута к углу от центра. Она прямоугольная, со скругленными углами. Направление продольной оси ЗЮЗ — ВСВ. Размер ямы 4,1 × 3,5 м, глубина 2,1 м. На дне могилы лежал толстый спрессованный слой хвороста и камыша и над ним, составляя ее заполнение, грунт просевшей насыпи. По углам дна могилы вырыты ямки диаметром до 0,4 м и глубиной 0,5 м, диаметр одной из них (северной) — 0,2 м, заполнены они материковым песком.

Между ямками положены жерди, внутри образованного ими прямоугольника — слой камыша — подстилка под погребенным. Стебли его направлены по продольной оси ямы, древесины от жердей почти не сохранилось, вместо них — узкие канавки.

Погребение ограблено, скелет выброшен; отдельные кости его, в том числе и череп, найдены на дне грабительской воронки и в заполнении ее. По определенному антропологов, они принадлежали мужчине.

Остался нетронутой грунныя предметов погребального инвентаря, лежавшего на подстилке в пределах ограниченного ямками и жердями прямоугольника в западном его углу. В нее входит железный кинжал с грибовидным навершием и дуговидным перекрестием, на который были положены бронзовый нож с кольцевым навершием и бронзовое дисковидное зеркало с процарапанными изображениями животных на обратной стороне диска и ножевидной длинной рукояткой. Рядом с кинжалом лежал оселок, а у рукояти — железный массивный предмет непонятного назначения, по форме напоминающий небольшой молот со сквозным овальным отверстием для насадки (табл. VI, 1—5).

В заполнении грабительской воронки в западной части могилы найдена золотая серьга



Рис. 8. Курган 21

А — план могильной ямы; 1 — бронзовый нож; 2 — железный молот; 3 — оселок; 4 — бронзовый нож с навершием-зеркалом; 5 — железный викизак; 6 — остатки жердей; Б — разрез; 1 — уплотненный верхний слой; 2 — материковый песок с включением серого песка; 3 — истлевшие древесина и камни; 4 — материковый песок; 5 — навесный песок.

и застывка из мягкого белого минерала (табл. VI, 6, 7).

Курган 22 (рис. 9). Диаметр 20,4 м, высота 1,2 м. Погребение в грунтовой яме. Могильный выброс и часть поверхности материка на расстоянии 5—6 м от краев ямы перекрыты слоем истлевшего камыша и древесных остатков толщиной 2—8 см.

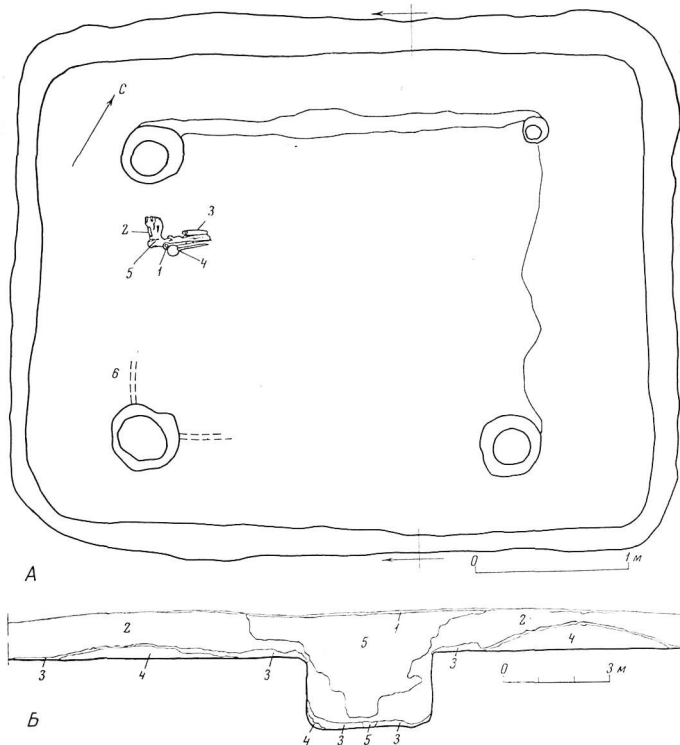
Могила почти квадратная, со скругленными углами, направление продольной оси СВ — ЮЗ. Размер ее на поверхности 3,40 × 3,15 м, по дну

2,98 × 2,58 м, глубина 2,1 м. В юго-западной части, в изголовье, яма несколько шире, чем в ногах. В неотрешенных частях могилы по стенкам и на дне лежали спрессованный хворост и камни. На дне толщина растительного слоя достигала 0,2 м. Поверх него могила заполнена грунтом просевшей насыпи.

Грабители потревожили западную и юго-западную части могилы.

Умерший (мужчина, по определению антропологов) был положен на дно ямы на толстую



Рис. 9. Курган 22. План могильной ямы

1 — бронзовая пряжка; 2 — золотая серьга; 3 — бронзовые наконечники стрел; 4 — кость со следами обработки; 5—10 — бронзовые предметы конской сбруи (5 — подпружные пряжки; 6 — бляха; 7 — бляшки; 8 — налобник в виде головы кабана; 9 — обоймы для перекрещивающихся ремней; 10 — ворворка)

(до 6 см) камышовую подстилку, ниже которой под костями ног и в северо-восточной части лежали поперек ямы жерди (сохранились остатки четырех). Нижняя часть туловища и кисть правой руки сохранили первоначальное положение, судя по которому умерший был положен вытянуто на спине, головой на юго-запад. Кости ног немного раздвинуты в коленях, правая нога повернута вправо, правая рука вытянута вдоль туловища, а пальцы ее сложены

щепотью. Верхняя часть позвоночника и грудная клетка, по-видимому, сдвинуты лишь немного. Остальные кости, в том числе и череп, были отброшены в западную и юго-западную части погребальной камеры.

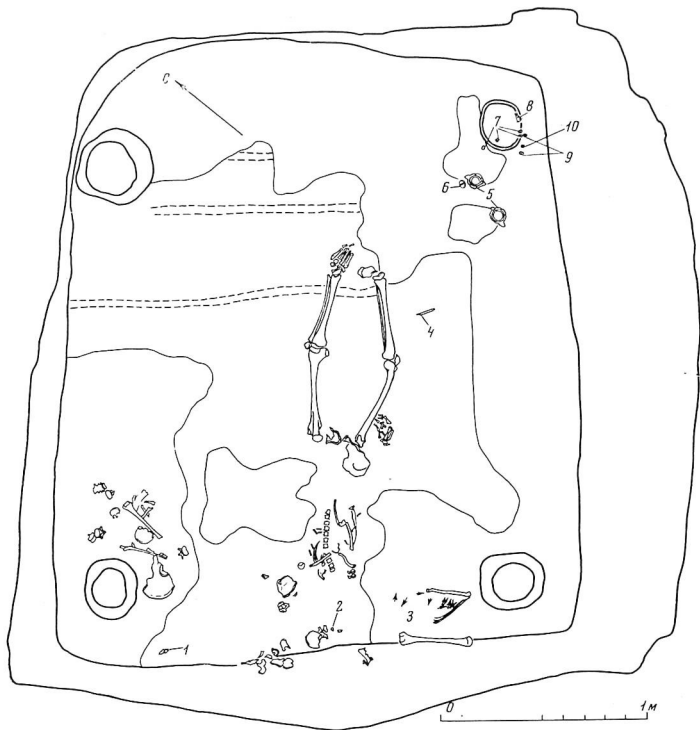
Под камышовой подстилкой по углам могилы обнаружены круглые ямки диаметром 0,18—0,28 м и глубиной 0,26—0,30 м, заполненные песком. Над одной из них справа в ногах найдены лежащие на подстилке непотревожен-

ные бронзовые предметы конской сбруи: две подурные пряжки, круглая выпуклая бляха со шпеньком на обороте, две обоймы для перекрещивающихся ремней оголовья и четыре выпуклые круглые бляшки с петелькой на обороте. Здесь же, в слое камыша рухнувшего перекрытия, найдена бронзовая объемная головка кабана и воронка усеченно-пирамидальной формы (табл. V, 13—16, 18—20). У юго-западной стенки ямы справа от головы погребенного защищено тринадцать бронзовых черешковых трехлопастных и трехгранных наконечников стрел (табл. V, 22—34). Девять из них лежали кучкой на камышовой подстилке, остриями вниз (к ногам), а четыре, видимо сдвинутые, располагались на высоте 7—8 см над уровнем дна ямы. Остальной инвентарь потревожен. В западном углу на высоте 10 см от дна ямы найдена бронзовая фигурная пряжка с петелькой на обороте (табл. V, 21). У юго-западной стены на остатках камышовой подстилки была золотая серьга (табл. V, 17). В насыпи на слое растительных остатков обнаружен бронзовый черешковый трехлопастный наконечник стрелы, отличающийся от стрел из погребения размером и пропорциями (табл. V, 35).

Курган 23. Диаметр 12 м, высота 0,7 м, захоронение в грунтовой яме. При рытье ее выброс вели в западном направлении, поэтому у западного края на древнем горизонте образовался невысокий, до 0,35 м валик. Он перекрыт тонким (4—5 см), местами прерывающимся слоем песка с камышовым тленом. С восточной стороны могилы слой песка с камышовым тленом лежал на поверхности материка на протяжении 2,0 м от края ее.

Могильная яма сдвинута к востоку от центра насыпи. Она узкая, прямоугольная, вытянута в направлении ЗЮЗ—ВСВ. Длина ее 2,65 м, ширина в западной части 1,3 м, в восточной 1,1 м. Глубина ямы в западной части 0,45 м, в восточной 0,62 м, стенки слегка наклонные. Заполнение было вычищено при ограблении, сейчас она полна навеванным песком. На дне могилы в западной половине сохранились следы травяной подстилки.

От костяка на дне в западной части сохранилось пять ребер, а в западении, примерно посередине, обнаружен разбитый череп без нижней челюсти.

Из инвентаря уцелело очень немногое. В песке грабительской воронки найдена серьга из золота, но плохого качества. По форме это незамкнутое кольцо с припаянным полым конусом для вставки. На дне могилы у южной стенки лежала бронзовая булавака с навершием в виде сильно стилизованного рельефного изображения головы грифона, на обратной стороне его — петелька для ремешка. В север-

ном углу могилы обнаружена бирюзовая каплевидная вставка от упоминавшейся серьги (табл. I, 13, 14).

В курганной насыпи встречено несколько фрагментов лентной керамики и кальцинированных костей млекопитающих.

Курган 25 (рис. 10). Диаметр 15,4 м, высота 0,45 м. В северной части насыпи встречено довольно много фрагментов лентной керамики серого обжига. Под насыпью на площадке диаметром более 10 м лежал слой ислетского камыша толщиной до 0,1 м.

Погребение — на древнем горизонте, в пределах площадки, ограниченной ямками, в которых сохранились остатки ислетской древесины. Площадка овальная, ориентированная продольной осью в направлении ЗЮЗ—ВСВ. Размер ее 3,9 × 3,2 м. Диаметр ямок 0,15—0,20 м, глубина 0,45—0,50 м.

Покойник был положен в центре площадки на камышовую подстилку. После ограбления потревоженными остались лишь пяточные кости. Их положение указывает на то, что голова его была обращена на юго-запад. Над костями лежал слой камыша — остатки покрытия, а поверх него — слой хвороста. Разрозненные кости обнаружены на дне грабительской воронки. Весь уцелевший инвентарь найден потревоженным. В ногах была положена конская сбруя, за исключением уздечки, бронзовые стременивые удила (табл. VII, 12) лежали в изготове, по-видимому слева от погребенного. От сбруи сохранились бронзовые предметы: две полусферические бляшки с уплощенными кольцами на обороте, две пропизы для перекрещивающихся ремней оголовья и две подурные ажурные пряжки (табл. VII, 3, 4, 8, 9). Здесь же была найдена бусина из сердолика (табл. VII, 14). Остальной инвентарь был сосредоточен в изготове и слева от погребенного, примерно в области плеча. В изготове лежала бронзовая шаровидная булава с бронзовым набалдашником на конце рукояти и колечком с петелькой для подвешивания, лежавшим рядом с навершием (табл. VII, 16—18). Рукоять не сохранилась, но, по взаимному расположению навершия и набалдашника, длина ее была равна примерно 40 см. Рядом с навершием булавки лежали бронзовый кельт-тесло с ушком и две бронзовые детали плетя — набалдашник и втулка с петелькой. Здесь же найдены бронзовый черешковый трехгранный наконечник стрелы и обломки железного ножа (табл. VII, 13, 15, 19, 20). Слева, в области плеча, был положен бронзовый кинжал с копьевидным клинком и небольшой секрой на навершии, обухом которой отлит в виде головы хищной птицы. Клинок кинжала был в деревянных ножнах (сохранились небольшие кусочки ислет-



Рис. 10. Курган 25. План

1 — кинжал-секира; 2 — наперные булавы; 3 — оселок; 4 — кельт; 5 — удила; 6 — фрагменты ножа; 7 — набалдашник рукоятки булавы; 8 — втулка; 9 — набалдашник рукоятки кельти; 10 — кольцо с петелькой; 11 — фрагмент ножа; 12 — пряжка; 13 — отлитый конец рога; 14 — обоймы для перекрещивающихся ремней; 15 — блишки; 16 — подпругиные пряжки; 17 — изделие из кости; 18 — наконечник стрелы (3 — камень; 6 — железо; остальное — бронза)

шей древесины и отпечатки на клинке), украшенных кошвидной костяной накладкой. Рядом с кинжалом лежал оселок. К этой же группе относятся бронзовый фрагментированный прямой нож с невыделенной рукоятью и треугольным отверстием на конце ее, бронзовая скоба с прорезью для крепления ремня, бронзовый гвоздик-заклепка и сплюснутый конец рога (табл. VII, 1, 2, 5—7, 10, 11).

Курган 26 (рис. 11). Диаметр 14 м, высота 0,6 м. Под насыпью на площадке диаметром 10—11 м лежал слой *кэзына*, а поверх него слой истлевшей древесины.

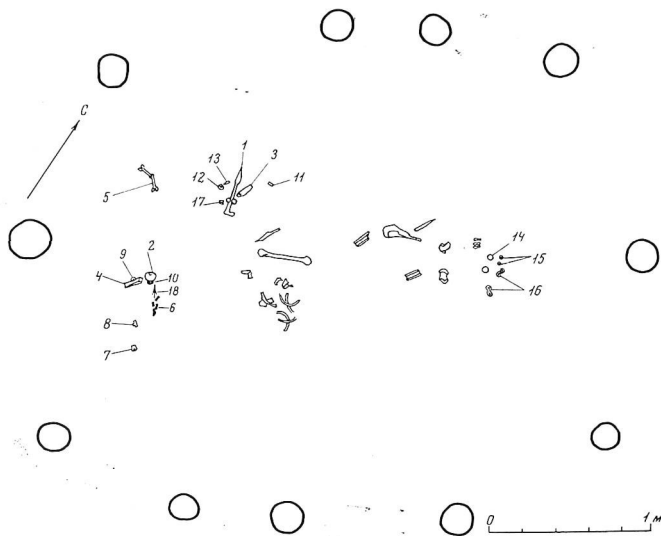
Погребение — на древнем горизонте, на площадке, ограниченной кольцом ямок. Диаметр кольца около 5 м, диаметр ямок 0,16—0,21 м, глубина 0,28—0,42 м. Заполнены они песком и перекрыты камышовой подстилкой, на которую были положены покойник и инвентарь. После ограбления первоначальное поло-

жение сохранили кости правой ноги и частично левой, от колен до ступни. Над костями лежал камыш, а поверх него хворост. Немного переменены локтевая кость правой руки и лучевая левой. Грива других костей, в том числе и отдельные кости черепа, сдвинуты на место грудной клетки. Судя по положению неотревоженных костей захороненный был положен вытянуто на спину головой на запад — юго-запад, с согнутыми в коленях ногами (колени слегка раздвинуты).

Неотревоженной осталась лишь часть погребального инвентаря. Справа в ногах сохранились бронзовые предметы конской сбруи: две подпругиные пряжки, две обоймы для перекрещивающихся ремней и три полусферические блишки с петлями на обороте. Бронзовые стрелевидные удила, отлитые вместе с насаждениями, заканчивающимися конскими копытцами, лежали слева в изголовье (табл. VIII, 3—5, 8, 9).



Рис. 11. Курган 26. План

1 — железный кинжал; 2 — оселок; 3 — бронзовые удила с псалмины; 4 — бронзовые подпружные пряжки; 5 — бронзовые бляшки и обмотки для перекрещивающихся ремней; 6 — фрагменты изделия из железа; 7 — золотая серьга

Справа от локтевой кости правой руки был положен железный кинжал с бабочковидным перекрестием. Часть рукояти кинжала и наверхшие обломаны (видимо, при ограблении), рядом с кинжалом, слева, лежал каменный оселок (табл. VIII, 6, 7).

В заполнении воронки справа от места расположения костяка обнаружены обломки железного позла и обломок черешка бронзового наконечника стрелы, а под одной из костей черена найдена золотая серьга (табл. VIII, 1, 2).

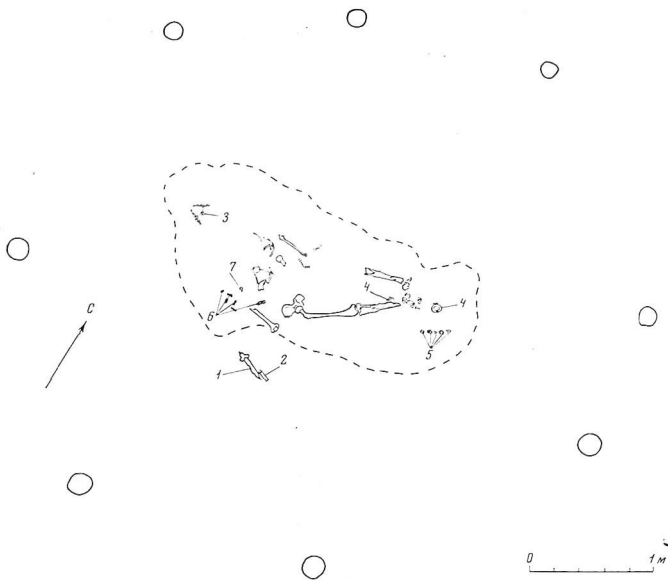
Курган 27 (рис. 12). Диаметр 21 м, высота 1,1 м, захоронение — в грунтовой яме. Поверх могильного выброса и на древнем горизонте вокруг могилы лежал слой ислешнего камыша толщиной до 0,2 м. По его верхней границе местами прослеживались угольные прослойки, отдельные скопления углей и остатки пере-

гнившей древесины. Слой растительных остатков спускался вдоль стен могилы и лежал на ее дне.

Могильная яма прямоугольная (4,5 × 3,7 м), со скругленными углами на поверхности, на дне приближается к овальной (4 × 3,1 м), глубина 2,1 м. Направление продольной оси широтное. На дне, по углам могилы, вырыты четыре ямки подпрямоугольных очертаний, размером до 0,40 м в поперечнике и глубиной до 0,50 м; заполнение их — материковый песок.

Погребенный был положен на подстилку из камыша, под которой в области плеч и голени обнаружены остатки двух жердей, лежащих поперек ямы.

Большая часть скелета (женщины, по определению антропологов) была отброшена при ограблении к южной стене могилы. В анатоми-



Рис. 12. Курган 27. План могильной ямы

1 — фрагменты железного ножа; 2 — бусина из сердолика; 3 — железный браслет; 4—9 — бронзовые предметы конской сбруи (4 — бляха в зверином стиле; 5 — подпружные пряжки в зверином стиле; 6, 8 — обоймы для перекрещивающихся ремней; 7 — бляшки; 9 — пряжка); 10 — зернотерный камень.

ческом порядке лежали кости ног, правой руки, кисть и лучевая кость левой. Положение покойника на спине, с вытянутыми вдоль туловища руками и скрещенными в голенях ногами, головой на запад.

Сохранилась неповрежденной и часть погребального инвентаря. Под лучевой костью правой руки у запястья зачищены остатки железного браслета (табл. IX, 1). На краю северо-восточной ямки (слева в ногах), заходя на нее, лежал плоский прямоугольный камень со сбитым углом и обработанной верхней плоскостью (размер камня $40 \times 20 \times 8$ см). Справа, в ногах над юго-восточной ямкой и частично в заполнении ее, обнаружены бронзовые предметы конской сбруи (табл. IX, 2, 3, 5—8). В перекрывающем ямку слое камыша лежали две

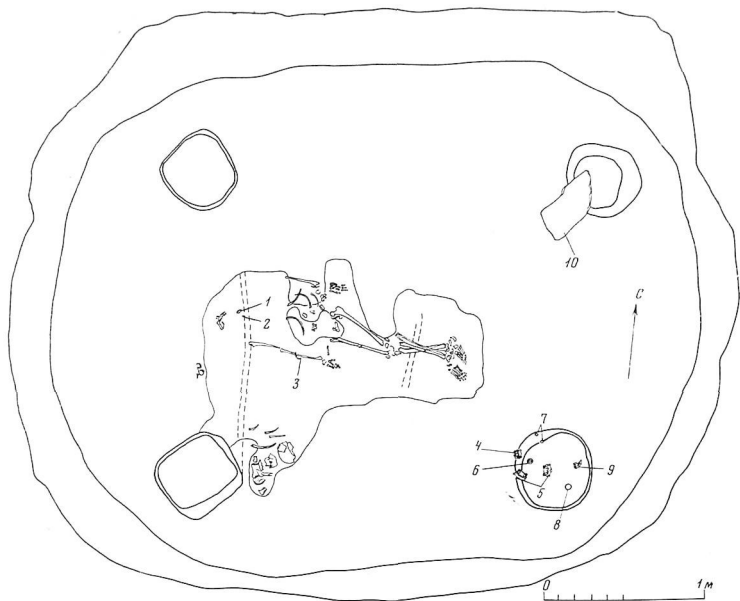
подпружные пряжки и бляха в виде рельефных стилизованных изображений копытного хищника. В верхнем слое заполнения ямки найдены две полусферические бляшки с петельками на обороте (такая же бляшка найдена на северо-западной поле кургана), ниже и на две ямки — две обоймы для перекрещивающихся ремней оголовья и плоская клювовидная пряжка. Бусина из сердолика (табл. IX, 4) и два фрагмента железного ножа найдены переотложенными в области верхней части груди.

Курган 28 (рис. 13). Диаметр 15 м, высота 0,7 м. Захоронение в грунтовой яме. Над могильным выбросом и на древней дневной поверхности вокруг ямы лежал слой исленного камыша. Под южной полови насыпи — остатки кострища диаметром около 1 м.



Рис. 13. Бурган 28. План могильной ямы

1 — бронзовые подпружные пружины в зверином стиле; 2 — бронзовая плита в зверином стиле; 3 — бронзовые удила и псалги; 4 — каменный жертвенник с кусками ральгара и охры на нем; 5 — бронзовые блинны конского оголовья; 6 — глиняный сосудик; 7 — кусок дерева

Могильная яма почти квадратная, со скругленными углами. Размер ее $3,70 \times 3,35$ м, глубина 1,65 м, направление продольной оси ЗЮЗ — ВСВ. На дне могилы, плавно переходя на нижнюю часть стенок, лежал слой древесины и камыша, а над ним — грунт просевшей насыпи.

По углам могилы вырыты заполненные песком округлые ямки диаметром до 0,20 м и глубиной 0,25—0,40 м.

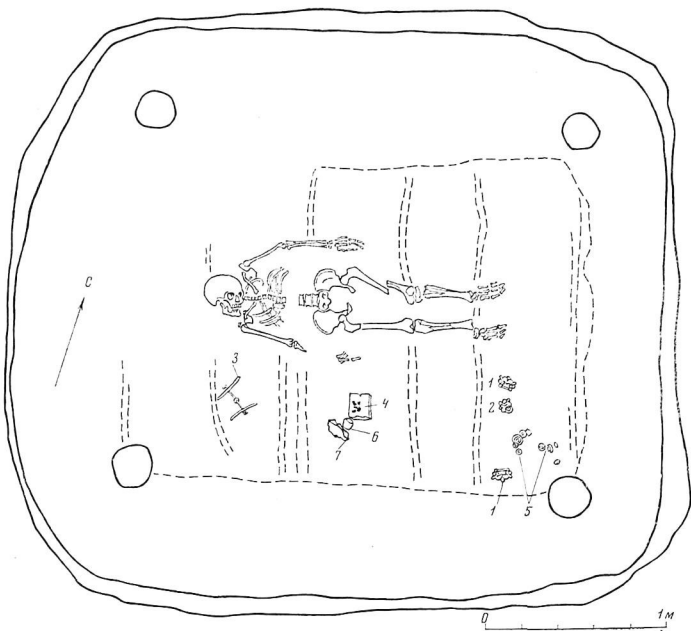
В образованном ямками прямоугольнике ($2,65 \times 1,80$ м) обнаружены остатки устланной камышом решетчатой рамы, состоящей из семи поперечных и двух продольных жердей (продольные жерди прослеживаются хуже поперечных), размер которой соответствует размеру прямоугольника. На это ложе и были положе-

ны погребенный (женщина, по определению антропологов) и сопровождающий инвентарь. Во время ограбления затронуто лишь изголовье, костяк и большая часть инвентаря остались на месте.

Положение вытянутое на спине, со слегка раскинутыми в стороны руками, головой на запад — юго-запад. Около черепа на дне воронки найдены 13 бусин — восемь бирюзовых, четыре из лазурита и одна сердоликовая (табл. X, 1—9). Весь остальной инвентарь находился справа от костяка. В области плеча были положены бронзовые удила с надетыми на них трехдырчатыми псалгами (табл. X, 14—16). У кисти руки — плоский квадратный с обработанной верхней плоскостью камень размером $15 \times 15 \times 3$ см, на которой были положены



Рис. 14. Курган 29. План могильной ямы

1 — глиняный сосуд; 2 — рог; 3 — каменный жертвенник; 4, 7 — кусочки реальгара; 5 — зернотерный камень; 6 — фрагментированный глиняный сосудик

кусочки реальгара и желтого кристаллического вещества. Рядом с ним на боку лежали миниатюрный горшочек с трубчатым носиком-сливом (бок сосудика закопчен), зуб млекопитающего и кусочек дерева (табл. X, 20—22). В число бронзовых предметов сруби, лежавших в ногах, входят две подпружные пряжки и бляха с изображениями кошачьего хищника (табл. X, 10—12), тождественные тем же предметам из кургана 27 (иное лишь крепление у бляхи), одна из пряжек найдена вместе с бляхой, вторая несколько поодаль; дисковидные бляшки, украшенные рельефным орнаментом в виде концентрических окружностей (табл. X, 13, 17—19), различаются размерами и способом крепления к ремню. На обороте двух крупных блях (диаметром 6,5 см) помещены две параллельные прямоугольные скобы, у восьми малых (диаметр 3,7 см) — стержень с круглым щитком (у пяти экземпляров) или стержень с кольцом (три экземпляра), в одном случае кольцо уплощенное.

Курган 29 (рис. 14). Диаметр 10,2 м, высота 0,4 м.

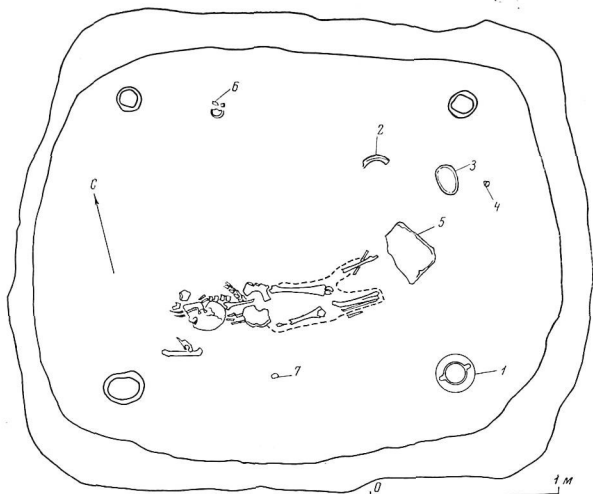
Могильная яма прямоугольная со скруглен-

ными углами. Размер ее 3,6 × 2,7 м, глубина 1,6 м, направление продольной оси ЗСВ — ВЮВ. Могила заполнена навеванным песком, на дне встречены кусочки исленного дерева.

По углам дна могилы вырыты ямки диаметром 0,14—0,24 м, в самой крупной из них (справа в ногах) оставлен лепной сосуд яйцевидной формы с двумя ручками (табл. XXII, 21). На отдельных участках дна сохранились остатки камня и жердей, положенных поперек ямы, очевидно остатки ложа.

Костяк погребенной (девочки, по определению антропологов) сдвинут к южной стене могилы, при этом некоторые кости сохранили анатомический порядок, что возможно лишь в случае, если ограбление могилы совершенно до разложения сухожилий и связок. Насколько можно судить по остаткам скелета, положение покойника было вытянутое, на спине, головой на запад — северо-запад.

Из погребального инвентаря непотревоженным остался лишь упомянутый сосуд, остальные предметы перемещены. В ногах зачищен плоский с обработанной поверхностью камень. Слева в ногах найдены овальный ка-



Рис. 15. Курган 30

А — план могильной ямы; 1—6 — бронзовые предметы конской сбруи (1 — удила с псалмиями; 2 — пряжка; 3 — подпружные пряжки; 4 — бляха; 5 — ворворки; 6 — бляшки и обоймы для перекрещивающихся ремней в зверином стиле); 7 — граница камышовой подстилки; Б — разрез В—З; 1 — уплотненный верхний слой; 2 — материковый песок; 3 — истлевший камыш; 4 — навесный песок

менный жертвенник, кусочек реальгара и расколовшийся рог. Второй кусочек реальгара лежал справа от костяка в области таза. У северной стенки могилы обнаружена фрагментированная ледяная миниатюрная чашечка, а в заполнении найдены бронзовая прорезная подвеска в форме колокольчика, бронзовая бляшка от конской сбруи с изображением солярного знака на щитке и три бусины из бирюзы (табл. XI, 1—5).

Курган 30 (рис. 15). Диаметр 12,75 м, высота 0,6 м. На древней дневной поверхности вокруг могилы на протяжении 2,0—2,5 м от ее края лежал слой истлевшего камыша и древесины, достигавший толщины 0,2 м.

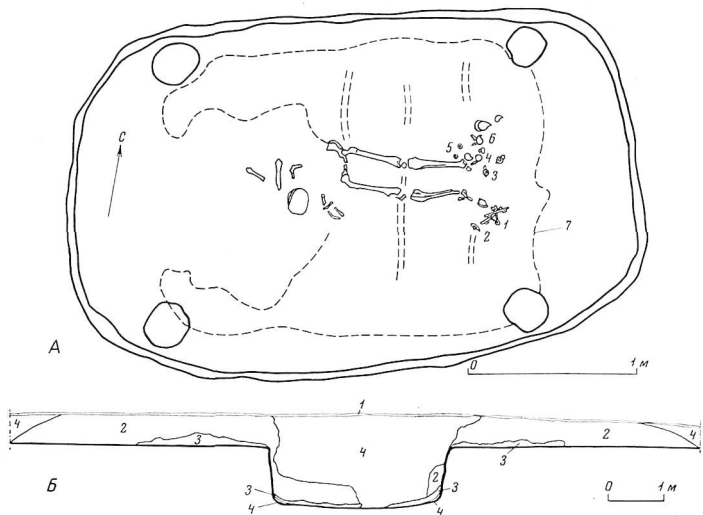
Могильная яма прямоугольная, со скругленными углами. Размер ее 3,2 × 2,6 м, глубина 1,18 м; направление продольной оси — ЗСЗ — ВЮВ. В нетронутых при ограблении частях могилы на дне, над погребенным и инвентарем лежал слой камыша и древесины, а поверх него грунт просевшей насыпи.

На дне по углам вырыты ямки диаметром 0,20—0,26 м и глубиной до 0,3 м, заполнены они песком. В пределах образованного ямками прямоугольника зачищены остатки ложки, на которое были положены погребенный и сопровождающий инвентарь. Оно состояло из нескольких поперечных (сохранилось три) и двух продольных жердей, поверх которых был настлан камыш.

От костяка (нетронутыми при ограблении) остались кости ног. По их положению можно полагать, что покойник лежал вытянуто на спине, головой на запад. Не потревожена была и положенная в ноги конская сбруя. В число бронзовых предметов ее входят удила с надежками на них пластинчатыми псалмиями, проижи для перекрещивающихся ремней и бляшки со щитком в виде стилизованных голов птицы, две каменные бляшки, три ворворки, чумбурный блок, две подпружные пряжки, полусферическая бляшка и овальная проижа (табл. XII, 1—19).



Рис. 16. Курган 32. План могильной ямы

1 — глиняный сосудик; 2 — зернотерный камень; 3 — остатки камня

Курган 31. Диаметр насыпи 22,5 м, высота 1,1 м, погребение — в грунтовой яме. Вал могильного выброса перекрывал слой растительных остатков толщиной до 0,15 м.

Могила прямоугольная (3,1 × 2,8 м), глубиной 1,5 м до поверхности «стола», образованного вырытой по периметру дна канавкой, ширина которой 0,4—0,5 м, а глубина 0,4 м. Продольной осью могила ориентирована ССВ — ЮЮЗ.

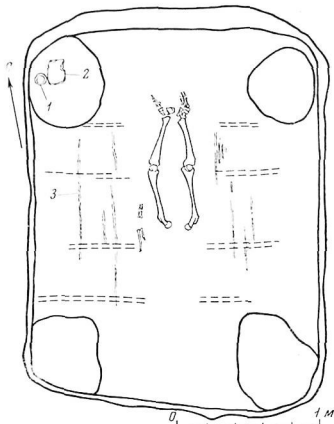
В неповрежденной граблями ямы в восточной части могила на «столе» и над песчаным заполнением канавок лежал слой растительных остатков, а поверх него грунт просевшей насыпи. Костик погребенной (пожилой женщины, по определению антропологов) был разбит при ограблении. На «столе» сохранились остатки камышовой подстилки.

В северо-восточной части ямы на «столе» под слоем растительных остатков лежал раздавленный сероглиняный лепной кувшинчик с окрашенной красной краской поверхностью (табл. XXII, 20). В северо-восточном углу, в ровике, обнаружен кусок зернотерки, а рядом с ним каменные ядро и трапециевидный терочник со следами красной краски на рабочей поверхности, а также костяная пластина неправильно округлых очертаний.

Курган 32 (рис. 16). Диаметр 13 м, высота 0,45 м, захоронение — в могильной яме, несколько смещенной к югу от центра насыпи.

Могила прямоугольная (2,92 × 2,10 м), с отвесными стенками, глубиной 1,65 м. Направление продольной оси ЮЮЗ — ССВ. По углам вырыты чашеобразные, неправильно округлой формы ямки диаметром 0,5—0,6 м и глубиной 0,25 м. Заполнение могилы — грунт просевшей насыпи, подстилаемый илественным камышом. Покойник был положен на дно могилы на настел из камыша, под которым попереки ямы с интервалом 0,4—0,6 м лежали жертв (сохранились четыре). Непотревоженными при ограблении остались кости ног и предплечья левой руки. Их размещение свидетельствует о том, что умерший был положен вытянуто на спине, с руками вдоль туловища, головой на юг — юго-запад.

Из инвентаря неповрежденными сохранились плоский камень с обработанной поверхностью (видимо, зернотерка) и миниатюрная лепная сероглиняная чашечка (табл. XXII, 15), поставленные в северо-западную ямку слева в ногах. В заполнении грабительской воронки у края могилы найден бронзовый миниатюрный кельт-тесло с ушком (табл. XXI, 3).

Курган 33 (рис. 17). Диаметр 31 м, высота 1,95 м, погребение — в грунтовой яме. Над могильным выбросом и за ним к полам кургана на древнем горизонте на протяжении до 9 м от краев ямы лежал спрессованный слой камыша и хвороста толщиной до 0,2 м.

Погребальная камера, почти овальная по дну и прямоугольная со скругленными углами на поверхности, ориентирована продольной осью с северо-востока на юго-запад. Размер ее на поверхности 3,9 × 3,2 м, по дну 3,2 × 2,6 м; глубина 1,8 м. Яма выита в плотном материковом грунте, на стенках ее видны следы острого рубящего орудия (ширина следа 5—6 см). В дне по закругленным углам вырублены круглые ямки глубиной до 0,5 м и от 0,2 до 0,3 м в диаметре.

На дне могилы над костяком и инвентарем лежал спрессованный коричневый слой илественных растительных остатков, в нижней части которого неоднократно встречались небольшие кусочки дерева очень плохой сохранности. К сожалению, никакой системы в расположении этих древесных остатков установить не удалось.

Погребенный был положен на дно могилы на тростяковую подстилку. Насколько можно судить по сохранившейся части позвоночника, костям таза и ног (в коленях раскинутых), он лежал на спине, обращенный головой на запад. Остальные кости выброшены при ограблении, часть их была найдена в заполнении граби-

тельской воронки. Непотроженными остались предметы инвентаря, положенные в погах, причем ближе всего к погребенному был миниатюрный бронзовый кельт-тесло с петелькой на внутренней стороне и сохранившейся частью колеччатой деревянной рукоятки (табл. IX, 20). Ближе к стене обнаружена группа бронзовых предметов конской сбруи: две ажурные подпружные пряжки в виде свернувшегося в кольцо кошачьего хищника с аналогичными, но не тождественными изображениями, возле одной из них находилась бляха — рельефное изображение головы животного, возможно медведя, а несколько севернее — четыре ажурные бляшки с щитками в виде трех голов грифонов; на обороте блях — параллельные прямоугольные скобы (табл. IX, 9—11, 15, 16). У восточной ямки — бронзовые стремевидные удила с дополнительными отверстиями и псалми с двумя цилиндрическими трубочками на концах и крючком посередине, продетым в стремечко удила (табл. IX, 17—19). Рядом с удилами находилась костяная подвеска, завершающаяся

объемным изображением кошачьего хищника (табл. IX, 12). У правого бедра костяка найден фрагмент лезвия железного ножа. Второй фрагмент того же ножа обнаружен в заполнении грабительской воронки, где также найдено изделие из кости, овальное в сечении, с уступом на конце, в котором просверлено круглое отверстие (табл. IX, 13, 14).

Курган 34. Диаметр 14,4 м, высота 0,7 м, погребение — в грунтовой яме. Могильный выброс перекрыт коричневатым древесным тлением. Яма прямоугольная, со скругленными углами, продольной осью ориентирована в направлении ЗЮЗ — ВСВ. Размер ее на поверхности 3,10 × 2,75 м, по дну 2,75 × 2,30 м, глубина 1,7 м. На дне могилы по углам вырыты неправильных очертаний ямки размером 0,4 × 0,5 м и глубиной 0,18 м, заполненные песком.

Растительный слой, перекрывавший могильный выброс, спускался по стенам ямы; по северо-западной стене он доходил до дна, по другим — на глубину 0,8—0,9 м от краев, а



Рис. 17. Курган 33. План могильной ямы

1 — фрагмент железного ножа; 2 — бронзовые удила и псалмы; 3 — костяная подвеска в зверином стиле; 4—6, 8 — бронзовые предметы конской сбруи в зверином стиле (4 — налобник; 5, 6 — подпружные пряжки; 8 — ажурные бляшки для перекрывающихся ремней); 7 — бронзовый кельт с остатками деревянной рукоятки

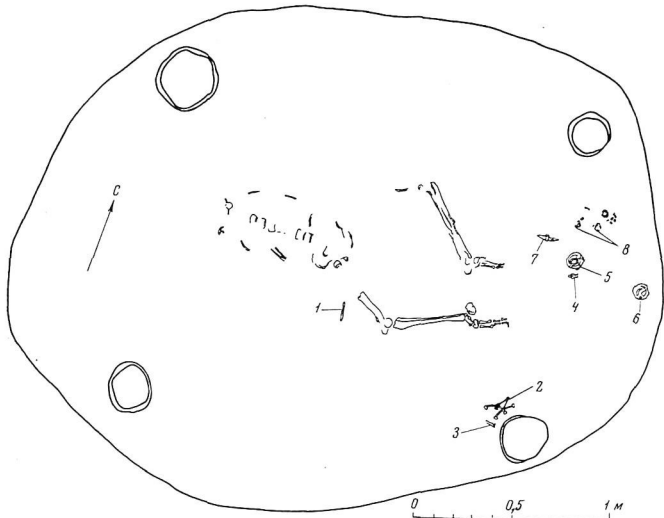

Рис. 18. Курган 35

А — план могильной ямы; 1 — бронзовые пряжка и пряжка; 2 — бронзовые удила; 3 — астрагалы баранов (231 шт.); Б — разрез; 1 — уплотненный верхний слой; 2 — материковый песок; 3 — серый песок; 4 — ислевский камень; 5 — навесный песок

затем плавно переходил на просочившийся в яму песок. Могила заполнена навесным в грабительскую воронку песком и лишь у северо-западной стены сохранились остатки просеившей массы.

Погребенный был положен на дно ямы, устланное камышом, в пределах образованного угловыми ямами прямоугольника. В костяке неповрежденными остались кости ног ниже колен. Над ними лежал слой коричневого древесного тлена. Положение — вытянутое на спине, головой на запад. Остальные кости скелета отброшены в северо-западную часть могилы.

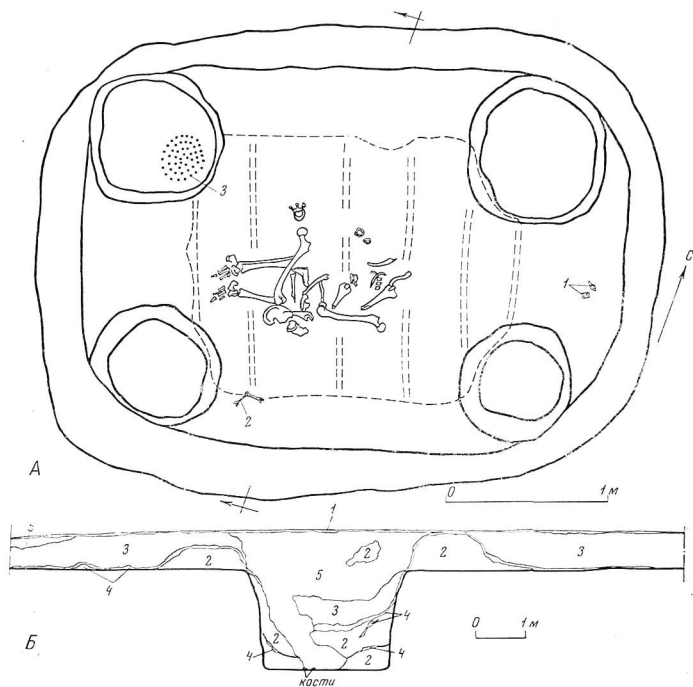
В погребальном инвентаре петрогута группа предметов, поставленных на краю угловой

ямки справа от ступни правой ноги. Это лепной сероглиняный горшочек с трубчатым носиком-сливом, два плоских камня с обработанной вогнутой поверхностью, плоская кость со следами красной краски, кусочки реальгара, каменный терочник, деревянная палочка, зуб мелкопштающего и обломок железного ножа (табл. XI, 15, 14, 19—21).

В северо-западном углу на дне могилы найдены бляшки и пронизы для перекрещивающихся ремней конского оголовья с рельефным изображением на щитке стоящего с опущенной головой зверя (табл. XI, 16, 17).

Курган 35 (рис. 18). Диаметр 17,6 м, высота 0,8 м, погребение — в грунтовой яме. Поверх

могильного выброса лежал слой растительных остатков толщиной 10—12 см, переходивший на древнюю дневную поверхность. Диаметр распространения растительного слоя более 13 м.

Могильная яма прямоугольная, со скругленными углами, ориентированная продольной осью в направлении ВСВ—ЗЮЗ. Размер ее на поверхности $3,9 \times 2,9$ м, по дну — $3,40 \times 2,35$ м, глубина 1,85 м. На дне вырыты округлые ямки диаметром 0,75—0,90 м и глубиной 0,25 м.

Над могильной ямой, спускаясь в нее на глубину 0,6 м, залегал серый навесный песок с комьями материкового. В северо-восточной части ямы его подстилал слой просевшей насыпи толщиной 0,6 м. Ниже располагался слой (толщина 14 см) растительных остатков, спускавшийся по стенам ямы с могильного выброса и лежавший почти горизонтально на всей площади могилы. Под ним залегал материковый песок (толщина слоя 0,6 м), который подстилал второй слой растительных остатков, а под ним, на дне могилы — материковый песок, смешанный с серым. С юго-восточной стороны могилы материковый песок прорезан нижним слоем растительных остатков, верхний слой их обнаружен над песком, у края ямы.

Покойник был опущен в могилу на прямоугольную ($2,0 \times 1,6$ м) подстилку, заходящую на угловые ямки и состоящую из шести положенных попереक жердей, поверх которых был застлан камыш.

Не потревожены после ограбления могилы кости ног ниже колен. Судя по ним можно считать, что погребенный лежал вытянуто на спине, головой на восток — северо-восток (ориентация, противоположная обычной). Справа в ногах в угловой ямке и частично на краю ее лежали астрагалы барана (241 шт.). На краю подстилки, слева в ногах находились бронзовые стременидные удила, а у северо-восточной стены — прямоугольная бронзовая пряжка с двумя проземами и бронзовая овальная провиз (табл. XI, 10—12).

В заполнении грабительской воронки найдены железное шило с обломанным концом (табл. XI, 13), мелкие бронзовые гвоздики и отдельные кости скелета.

Курган 36 (рис. 19). Диаметр 16 м, высота 0,8 м, погребение — в грунтовой яме. Вокруг могилы, исключая восточную сторону, несколько отступая от краев ее (до 1,5 м), а местами подходя к ним, на поверхности материка лежал слой ислетившего камыша. Поверх него с северной и южной сторон — вал могильного выброса шириной до двух метров. На него положен слой камыша, подолог спускавшийся к краю ямы. В погребальной камере серый песок просевшей насыпи прорезан спускающимся по



Рис. 19. Курган 36. План могильной ямы

1 — позвонки барана; 2 — астрагалы; 3 — пугвица из бирюзы; 4 — плоский камень со следами красной краски; 5 — зернотерный камень

стенам камышом, который на высоте 0,2 м над дном залегал горизонтально.

Камера подквадратная, со скругленными углами, ориентирована продольной осью в направлении СЗС — ЮЮВ. Размер ее $2,7 \times 2,3$ м, глубина 1,6 м. По углам дна, асимметрично по отношению к осям, вырыты округлые ямки диаметром 0,3—0,4 м и глубиной 0,50—0,65 м, заполненные песком.

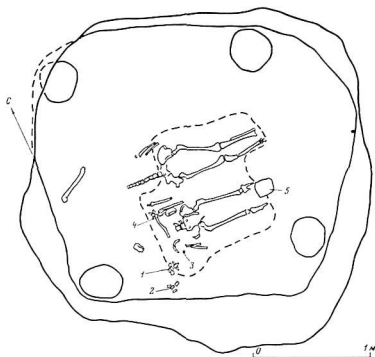
Курган содержал парное захоронение, совершенное или одновременно или же второй покойник был похоронен позже, но еще до момента разрушения перекрытия. В пользу второго предположения свидетельствует положение костяков: один из них (северный) лежал по оси могилы, а второй (южный) ближе к южной стене. Погребенные положены на камышовую подстилку в вытянутом положении на спине, головами на запад руки вдоль туловища. Сверху они были прикрыты камышом. У обоих скелетов сохранился частично позвоночник, кости таза, ног без ступней, а также кости предплечья (левая рука южного костяка уцелела вместе с костями кисти). Отдельные части скелетов, в том числе нижние челюсти, найдены в заполнении грабительской воронки.

В первоначальном положении осталась лишь часть погребального инвентаря, весь он относится к южному костяку. Между грудной костью и левой рукой лежал плоский черный камень со следами растертой красной краски (табл. XI, 8). Справа, несколько ниже плеча, найдена продолговатая бирюзовая пугвица с



Рис. 20. Курган 38. План могильной ямы

1 — бронзовые подпружные пружинки; 2 — бронзовые обоймы для перекрещивающихся ремней и пронози; 3 — просверленный клык кабана; 4 — остатки ножек носилок

перехватом посередине (табл. XI, 7). Также справа, ближе к стене, лежали позвонки барана и пять астрагалов. На левую ногу ниже колен положен кусок обработанного камня (зернотерки?).

В заполнении грабительской воронки внутри камеры найдены кусочки реальгара и мела и небольшая галька со следами красной краски на заостренном конце (табл. XI, 9). У восточной стены на уровне края могилы найден бронзовый нож с круглым отверстием на конце рукоятки (табл. XI, 6). В грабительском выбросе у северного угла могилы лежали две фрагментированные лентные сероглиняные кружки (табл. XXII, 6, 7).

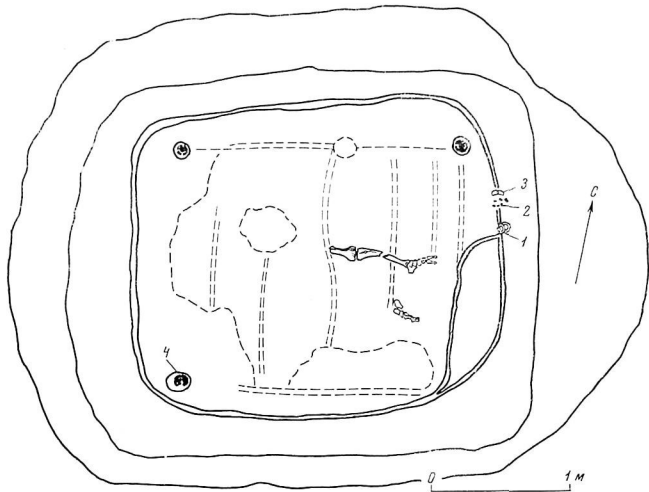
Курган 37. Диаметр 20 м, высота 1,1 м. Курган опоясан незамкнутым рвом, образованным рядом отдельных ям, отстоящих от пола кургана на расстоянии 6 м. Ширина рва достигала 3,3 м, наибольшая глубина 1,2 м. Северо-восточный его конец — большая яма. Под центральной частью насыпи на площади диаметром 8,5 м лежал слой ислетового камыша, а поверх него — хвороста, толщина слоя до 0,16 м.

Погребение — на древнем горизонте, на площадке, ограниченной двойным рядом ямок, внешний ряд расположен по кругу, внутренний образовывал неправильный овал, ориентированный ЗСЗ — ВЮВ. В юго-восточной части внутреннего овала интервал между ямками вдвое больше остальных, возможно это вход. Диаметр внешнего кольца 4,1 м, диаметр ямок 0,15—0,20 м, глубина 0,5—0,7 м, заполнение — песок, ямки перекрыты растительным слоем.

Погребение полностью нарушено. Вероятнее всего, покойник лежал во внутреннем овале на камышовой подстилке. В заполнении грабительской воронки найдены бронзовые стрелевидные удила и бронзовый втульчатый наконечник стрелы (табл. I, 11, 12).

Курган 38 (рис. 20). Диаметр 22,5 м, высота 0,5 м. Юго-восточная половина перекрывала полу соседнего кургана 83, погребение — в грунтовой яме. Над могильным выбросом, переходя на древнюю дневную поверхность, лежал слой ислетового камыша, местами прерывавшийся, с восточной стороны этого слоя нет.

Могильная яма смещена к западу от центра



Рис. 21. Курган 39. План

1 — глиняные сосуды; 2 — камень с обработанной поверхностью; 3 — розовая галька с выемками; 4 — пучок наконечников стрел (бронза и кость).

кургана. Она прямоугольная, со скругленными углами, направление продольной оси ВСВ — ЗЮЗ. Размер ее на поверхности $3,80 \times 3,25$ м, по дну — $3,30 \times 2,65$ м, глубина 1,6 м. По периметру дна ямы прорыта канавка шириной 20—40 см и глубиной 35 см. Вдоль верхнего края стен и частично над «столом» и канавкой в восточной половине могилы сохранились остатки жердей.

Чередование слоев здесь следующее: на дне над непотревоженной частью костяка и песчаным заполнением канавки находились жерди, лежащие поперек ямы, над ними — слой камыша, вы-

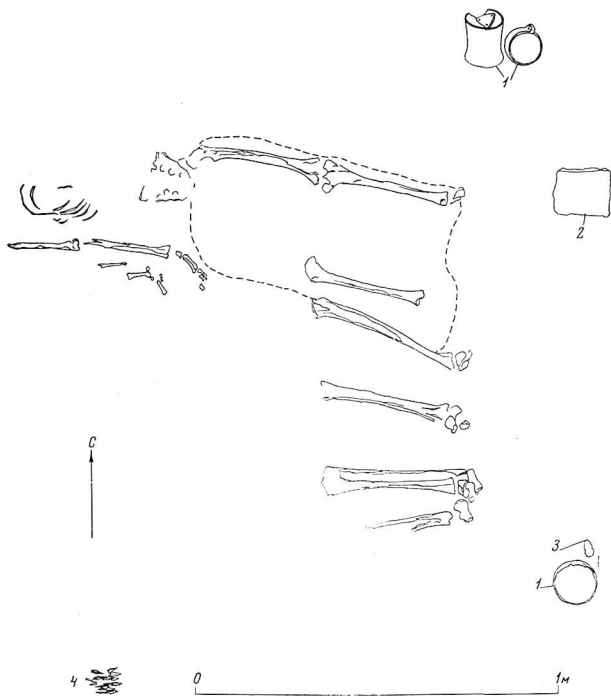
ше материковый песок (толщина слоя до 0,3 м), дальше второй слой камыша.

Покойник был положен на возвышении («стол»), на устланное камышом ложе, состоящее из двух продольных и семи поперечных жердей. По углам его на «стол» были вырыты ямки, в которых обнаружены остатки вертикальных столбиков. Ямок три, четвертой мгло и не быть, так как юго-восточный угол ложа нависал над канавкой. От костяка остались непотревоженными часть бедра, кости голени и стопы левой ноги, кости стопы правой ноги и отдельные фаланги пальцев правой руки. Очевид-

но, что погребенный был положен вытянуто на спине, головой на запад — юго-запад.

В числе инвентаря — бронзовые предметы от положенной в ногах покойника на краю ложа конской сбруи: две подпруговые пряжки, две прошивки для перекрещивающихся ремней оголовья, несколько прошивок и просверленный клык кабана (табл. I, 1—5).

В изголовье в потревоженном слое найдены мелкие бронзовые гвоздики-закленки. На дне грабительской воронки встречены отдельные кости скелета погребенного, в том числе и черепа. После реставрации он был определен как мужской.

Курган 39 (рис. 21). Диаметр по оси С — Ю — 14,3 м, по оси В — 3 — 15,4 м, высота 0,6 м. Под насыпью на площади диаметром 12 м лежал слой камыша, над ним в центре кургана в непотревоженных частях его — коричневый древесный тлея.

Курган содержал одновременно захоронение трех человек на древней дневной поверхности. Покойники были положены на подстилку из камыша, поверх костяков лежали ислевший камыш и хворост. Захоронение ограблено, наиболее полным оказался северный костяк: сохранились правая часть грудной клетки, крестец, кости левой ноги и берцовые правой, у среднего костяка остались нетронутым кости левой руки, берцовые и пяточные; у южного — берцовые и пяточные кости. Судя по размерам костей северного костяка, это был подросток или женщина. Из положения сохранившихся костей следует, что покойники лежали рядом, вытянуто на спине, головами на запад (рука среднего костяка вытянута вдоль туловища).

От сопровождающего инвентаря остались поставленные в ногах сосуды. Два сосуда — лепная кружка (табл. XXII, 8) и круговой бокаловидный сосуд (табл. XXII, 27) — стояли слева от северного костяка и один лепной баночный сосуд (табл. XXII, 18) — в ногах, справа от южного. Рядом с ним лежала розовая галька с выемкой посередине (табл. XIII, 1). В ногах северного костяка, возможно слегка потревоженный, лежал плоский камень с обработанной верхней плоскостью. Непотревожен при ограблении лучок стрел, находившийся справа от южного костяка, примерно в области руки: семь втульчатых и восемнадцать черешковых бронзовых наконечников стрел и четыре костяных пулевидных втульчатых наконечников лежали компактной грункой в несколько рядов, обращенные остриями вниз (табл. XIII, 8—10, 12—14, 17, 18, 20, 23—35).

Остальные предметы инвентаря переложены. В 0,4 м к югу от пучка, возможно отброшенные от него, найдены три наконечника стрел — один черешковый и два втульчатых (табл. XIII,

5, 11, 19). В том же направлении, на расстоянии более метра от пучка лежали черешковый наконечник (табл. XIII, 22) и бронзовая рельефная бляшка в виде птицы с закинутаго назад головой с колючком крепления на обороте (табл. XIII, 2). В изголовье северного костяка на высоте 0,15 м от древнего горизонта найдены четыре бронзовых втульчатых наконечника стрел (табл. XIII, 6, 7, 15, 16). Еще один черешковый наконечник найден у самой поверхности кургана в норке грызуна (табл. XIII, 21). В заполнении грабительской воронки к югу от костяков встречены две бусины — бирюзовая и белая каменная (табл. XIII, 3, 4).

В южной части кургана под камышовой подстилкой обнаружена овальная яма размером $1,2 \times 0,7$ м и глубиной 0,8 м, заполненная желтым песком. Продольной осью яма ориентирована в широтном направлении, на дне ее лежала плоская галька. Не исключено, что это тоже могила, более ранняя. Судя по размерам, она от детского захоронения, костяк же мог ислеть, так как сохранность костей в могильнике вообще очень плохая.

Курган 40. Диаметр 15 м, высота 0,65 м. Северная половина насыпи сложена из серого песка, южная из материкового, ваятого из ям у южной и восточной полы кургана.

Под насыпью, на древнем горизонте зачищено двойное кольцо ямок, ограничивающее площадку в форме неправильного овала, почти круга, размером по осям $4,0 \times 3,6$ м. Направление продольной оси — СЗ — ЮВ. Диаметр ямок внешнего кольца 0,20—0,35 м, глубина 0,35—0,60 м, диаметр ямок внутреннего кольца 0,10—0,15 м, глубина 0,15—0,30 м, все они заполнены песком.

Погребение видимо, было совершено в пределах внутреннего кольца ямок. Оно потревожено, отдельные кости скелета найдены только в заполнении грабительской воронки. В тех же условиях обнаружена лепная сероглиняная чаша (табл. XXII, 2), край лепного сероглиняного горшка с носиком и 16 астрагалов барана.

Курган 41 (рис. 22). Насыпь овальная, диаметр ее по оси СЗ — ЮВ равен 19 м, по оси СВ — ЮЗ — 26 м, высота 0,54 м. В центральной части под насыпью на площади диаметром около 12 м лежал ислевший камыш, а поверх него — хворост. Диаметр слоя хвороста 7,6 м. Общая толщина растительного слоя достигала 8 см.

Погребение — на древнем горизонте, в центре прямоугольной, почти квадратной, со скругленными углами площадки, ограниченной расположенными по периметру ямками, в большинстве которых сохранились остатки дерева. Размер площадки $3,70 \times 3,58$ м, вход на нее находился в южном углу, с небольшим смещением к западу. Ее расстояние между ямками равно



Рис. 22. Курган 41. План

1, 2, 4—7 — бронзовые предметы конской сбруи (1 — подпружная пряжка в зверином стиле; 2 — удила; 4—7 — блишки уздечного набора); 3 — бронзовый наконечник стрелы

1,36 м (обычно оно 0,14—0,46 м). Диаметр ямок 0,16—0,24 м, глубина 0,40—0,50 м.

Полойник был положен на камышовую подстилку, над костями скелета располагался слой камыша и веток. Погребение ограблено, непогребенными остались нижние части берцовых костей и пяточные. Положение их позволяет считать, что захороненный лежал вытянуто на спине, головой на запад — юго-запад, по продольной оси площадки.

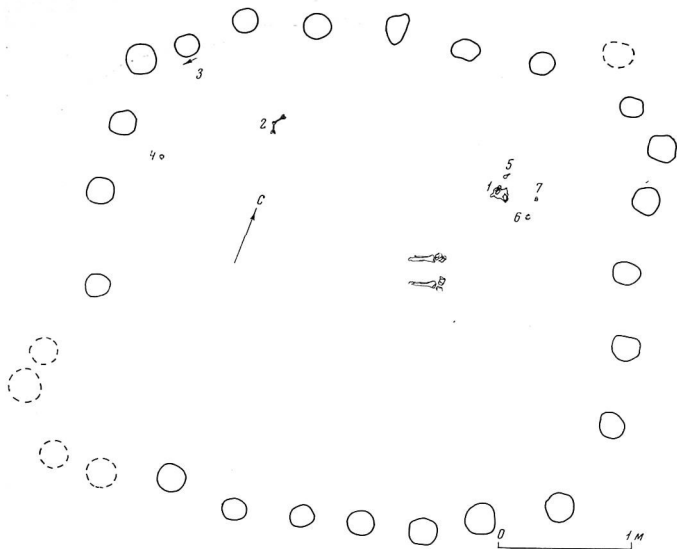
Из сопровождающего инвентаря сохранилась часть бронзовых предметов от положенной слева в ногах конской сбруи: подпружная пряжка в виде стоящего оленя, ornamentированная пронизь для перекрещивающихся ремней (вторая такая же найдена в норке грызуна), две блишки с петелькой на обороте и несколько несомкнутых обоймочек, видимо, от узды (табл. XIV, I—3, 6, 7).

Слева от погребенного, примерно в области груди, лежали бронзовые стремевидные удила (табл. XIV, 8). В северном углу площадки в

норке грызуна обнаружен бронзовый черешковый наконечник стрелы, второй наконечник был под насыпью на древнем горизонте (табл. XIV, 4, 5). Близ северного угла площадки лежали два астрагала — барана и более крупного животного. Под насыпью за пределами площадки сохранились остатки тризны — фрагменты грубой лешной посуды и осколки костей, в том числе кальцинированных.

Курган 42 (рис. 23). Диаметр 15 м, высота 0,5 м, погребение — в грунтовой яме. Курган окружен рвом шириной от 1,75 до 3,25 м и глубиной 0,5—0,8 м. С западной стороны ров прерывался на ширину около метра. Могила почти квадратная, со скругленными углами, размер ее на поверхности 3,6 × 3,2 м, по дну 2,40 × 2,65 м, глубина 1,6 м. Направление продольной оси на поверхности ЗСЗ — ВЮВ, на дне — ЗЮЗ — ВСВ. По углам были вырыты ямки диаметром 0,2—0,4 м, глубиной 0,30—0,35 м, заполненные песком. Заполнение могилы составляет в основном серый песок, навешанный в грабитель-



Рис. 23. Курган 42. План могильной ямы
1 — бронзовый браслет; 2 — зернотерный камень

скую воронку, и только в северо-восточном углу сохранился небольшой участок просевшей насыпи из материкового песка, перекрытый ислевшим камышом.

В могиле — единовременное парное захоронение. Погребенные были положены на дно ямы на подстилку из камыша. Поверх сохранившихся нетронуемых частей костяков лежал камень. Остатки ли это покрытия над покойниками или же рухнувшего перекрытия могилы, сказать трудно. Значительная часть костей выброшена; отдельные кости найдены в заполнении грабительской воронки и на дне ее, в том числе

один из черепов, женский, по определению антропологов.

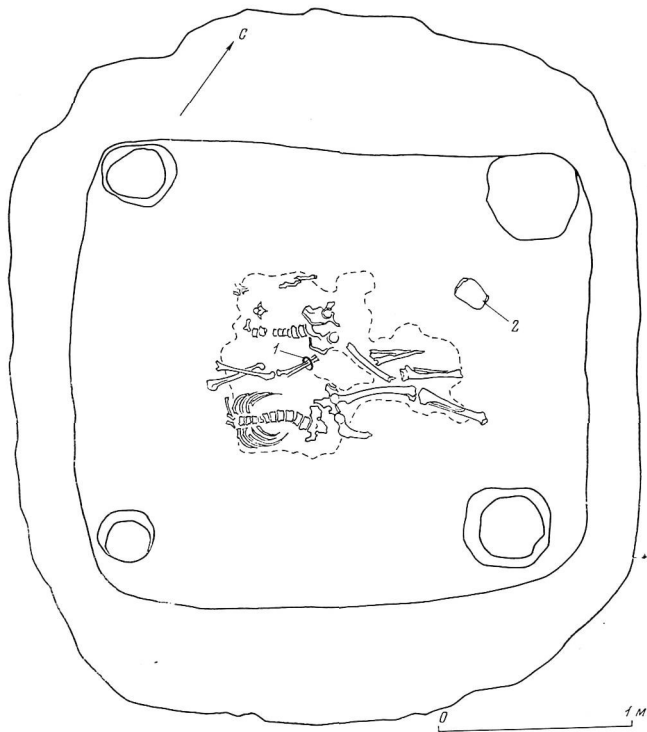
По нетронуемым частям скелетов восстанавливается положение захороненных — головой на запад — юго-запад, вытянуто на спине. У юго-восточного из них руки вытянуты вдоль туловища, у северо-западного правая нога согнута в колене и повернута вправо, а правая рука согнута в локте и лежит на левой руке первого. На правой руке северо-западного скелета у запястья был незамкнутый браслет из бронзовой проволоки полукруглого сечения (табл. I, 10), а в ногах положен плоский камень разме-

ром $0,20 \times 0,15$ см с обработанной верхней поверхностью. Судя по этим предметам, северо-западное захоронение женское.

В южной части могилы в грабительском выбросе найден бронзовый втульчатый наконечник стрелы с четырехгранной головкой (табл. 1, 9). При расчистке костяков обнаружены две переломленные бусины (табл. 1, 7, 8).

Курган 43 (рис. 24). Диаметр 12 м, высота 0,45 м. В центральной части под насыпью на площади диаметром около 9 м лежал слой (0,1 м) растительных остатков — ислетвшего камыша, а поверх него веток.

Погребение — на древнем горизонте, на прямоугольной со скругленными углами площадке, ограниченной по периметру ямками с остатками дерева в их заполнении и невысоким песчаным валиком, образованным грунтом, вынутым при рытье ямок. Вход шириной 1,1 м находился с юго-западной стороны. Размер площадки $3,6 \times 2,2$ м, направление продольной оси — ЮЗ — СВ. Диаметр ямок 0,12—0,20 м (преимущественно 0,15—0,16 м), глубина 0,30—0,48 м (преимущественно 0,30—0,35 м).

Покойник был положен на подстилку из камыша; погребение нарушено, поверх неотревоженных костей прослежена коричневая древесная труха. По положению этих костей (бедро, берцовые и стопа чуть согнутой в колене правой ноги, берцовые и отдельные кости ступни левой, а также части локтевой и лучевой у запястья правой руки) можно считать, что погребенный лежал вытянуто на спине, головой на запад, а не на юго-запад, т. е. не по продольной оси площадки.

От погребального инвентаря слева от костяка сохранился обломок изделия из железа, видимо, ножа. Также слева в области бедра остриями вниз (к ногам) был положен чучок из 20 стрел (табл. XIII, 36—54). Наконечники стрел бронзовые, из них пять черешковых с четырехгранной головкой и четырнадцать втульчатых трехлопастных и трехгранных и один четырехгранный с опущенными пипами.

Курган 44 (рис. 25). Диаметр 12,0 м, высота 0,55 м, погребение в грунтовой яме.

Могильная яма прямоугольная, со скругленными углами и почти отвесными стенками. Восточный край ее у поверхности срублен полукругом. Размер ямы на поверхности $3,0 \times 2,0$ м, по дну $2,9 \times 1,7$ м, глубина 1,4 м, направление продольной оси ЮЗ — СВ. У стен сохранились остатки рухнувшего деревянного перекрытия.

На глубине 1,25 м, в неотревоженной при ограблении части могилы, вскрыт горизонтальный слой коричневой древесной трухи. По краям его сохранились остатки деревянной рамы из двух продольных и трех поперечных жердей (третья поперечная жердь проходила примерно

посередине). Размер рамы $1,8 \times 1,3$ м. Под рамой лежал скелет на устланном камышом решетчатом ложе из двух продольных и, видимо, шести поперечных планок (сохранились остатки четырех), по углам которого на дне могилы вырыты ямки диаметром 0,10—0,12 м и глубиной 0,5—0,6 м; ямки заполнены песком. Размер ложа $1,85 \times 1,30$, что соответствует размерам древесного покрытия.

Анатомический порядок сохранили кости левой ноги, левой руки и таза. Нога согнута в колене (ромбовидное положение), рука в локте параллельно туловищу, вытянутому на спине, головой на юго-запад.

Из погребального инвентаря остались слева в ногах на ложе неправильной формы камень с обработанной поверхностью и предметы, найденные в южном углу могилы, видимо слегка перемененные: плоская кость со следами красной краски, каменный терочник и кусочки реальгара. В насыпи обнаружен бронзовый втульчатый, ромбического сечения наконечник стрелы.

В заполнении грабительской воронки встречены отдельные кости скелета человека, в том числе фрагменты черепной коробки, нижняя челюсть и камень треугольной формы.

Под восточной полкой кургана вскрыто детское захоронение в прямоугольной узкой яме размером $1,35 \times 0,75$ м, заглубленной в материк на 0,3 м. Положение покойника вытянутое на спине с руками вдоль туловища, голова обращена на север. Слева, в изголовье, стоял сделанный на гончарном круге горшок из глины кремлевого обжига (табл. XXII, 26), на правой половине груди лежала галька, у кисти правой руки астрагал барана.

Курган 45. Диаметр 18 м, высота 0,45 м. Под насыпью на площади диаметром около 13 м лежал слой (от 5 до 15 см) ислетвшего камыша, а над ним слой коричневой древесной трухи. Погребение — на древнем горизонте. При ограблении костяк был выброшен, несколько обломков костей найдено на дне грабительской воронки близ центра кургана в северо-западной четверти. Западнее, под слоем ислетвшей древесины на камышовой подстилке лежала неотревоженная часть погребального инвентаря: овалный каменный жертвенник, два кусочка реальгара, костяная орнаментированная трубочка и клык млекопитающего. Рядом с этими предметами была положена конская сбруя, от которой сохранились: бронзовые удила с надетами на них трехдырчатыми псалиями, четыре фигурные проиши для перекрещивающихся ремней, две аналогичные по форме и орнаменту бляшки с петлей на обороте и небольшая пряжка, видимо, чумбурный блок. Здесь же лежал бронзовый набалдашник (табл. XIV, 9—19).



Рис. 24. Курган 43. План

- 1 — фрагмент железного ножа;
- 2 — пучок бронзовых наконечников стрел;
- 3 — песчаная обваловка погребальной постройки

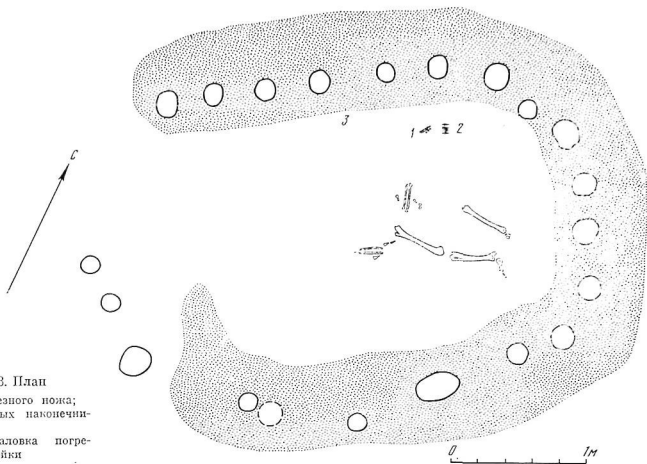

Рис. 25. Курган 44

- А — план могильной ямы; 1 — обработанная плоская кость со следами красной краски; 2 — рьяльгар; 3 — каменный терочник; 4 — камень с обработанной поверхностью; В — план могильной ямы на уровне остатков деревянной рамы с растительным заполнением, лежавшей над костями. 1 — остатки деревянной рамы; В — детское погребение под насыпью кургана; 1 — глиняный сосуд; 2 — астрагал; 3 — галька

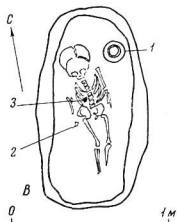
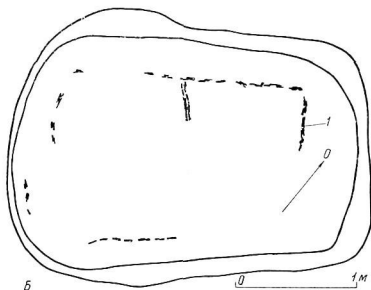
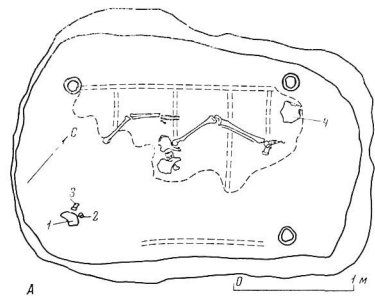

Рис. 26. Курган 47. План могильной ямы

1 — основное погребение; 2 — каменный жертвеник; 3 — бронзовое зеркало; 4 — железный нож; 5 — глиняное пряслице; 6 — роговые псаляги; 7 — бронзовые предметы конской сбруи (6 — удила; 7 — блины, обоймы для перекрещивающихся ремней, прошия; 8 — подпругиные пряжки; 9 — бляха); 11 — впускное погребение; 1 — ручки железных ножиц

В верхнем слое насыпи близ центра, в грабительском выбросе найдена золотая подвеска без вставки.

Курган 47 (рис. 26). Диаметр 16 м, высота 0,45 м, погребение — в грунтовой яме. У восточного и южного краев насыпь прорезана слоем истлевшего камыша, с южной стороны он спустился к краю могилы, с западной камыш переходил на древнюю дневную поверхность.

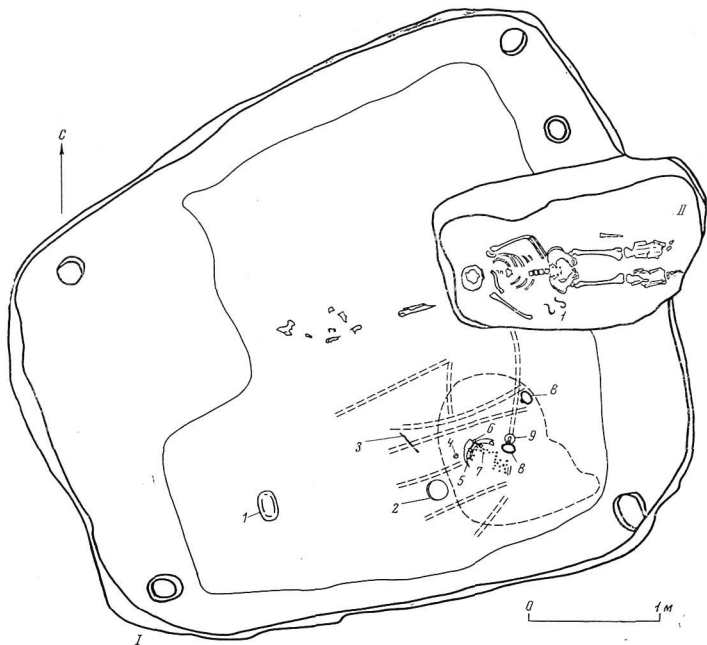
Могильная яма вырыта в форме неправильной, со скругленными углами трапеции и ориентирована продольной осью в направлении ЗЮЗ — ВСВ. Размер ее 4,9 × 4,2 м, глубина 0,45 м. Неправильность формы могилы и неболь-

шая глубина ее объясняются скорее всего сыщучеством материкового грунта в этой части могильника. Видимо, в силу этой же причины в одном из углов ямы (северо-восточном) вырыта не одна, а две ямки. Диаметр ямок 20 см, глубина 0,25—0,30 м, заполнение — песок. Погребение ограблено: от костяка сохранились лишь берцовые кости правой ноги, их положение указывает на то, что покойник лежал головой на запад — юго-запад.

На дне в нетронутой части могилы расчищен настил из перекрещивающихся жердей, покрытых камышом. На него были положены покойник и сопровождающий его инвентарь. В юго-

восточном углу, сирова в ногах на настеле под ивственными остатками перекрещивающихся жердей и камыша были обнаружены бронзовое зеркало с бортиком и петлевидной ручкой в центре, железный прямой нож, керамическое пряслице (табл. XV, 6, 13, 14). Там же, ближе к углу могилы, была положена конская сбруя, от которой сохранились бронзовые стрелевидные удила, два трехдырчатых пасалия из рога, бронзовые подиружные пряжки и дисковидная бляха, четыре обоймы для перекрещивающихся ремней, две бляшки с петлей на обороте, 72 уздечные пронизи с рельефным орнаментом на щитках, палобник в виде объемной головы верблюда и чумбурный блок (табл. XV, 1—5, 7—12). Справа, в области верхней половины туловища стоял каменный овалный жертвенник на четырех ножках (табл. XV, 15).

Северо-восточная часть могилы прорезана впускным погребением. Яма его прямоугольная, с уступом у северной стены (ширина 0,3, высота 0,2 м), направление продольной оси широтное. На уровне древнего горизонта могила перекрыта поперечными жердочками. Положение покойника вытянутое на спине, головой на запад. Левая рука согнута в локте и положена на живот, правая откинута в сторону. Сирова в области таза обнаружены фрагментированные железные ножицы, слева у бедра — железный нож. На ногах сохранились доходящие до колен голицца кожаных сапог.

Курган 49. Диаметр 21 м, высота 0,35 м, погребение — в грунтовой яме, несколько смещенной к югу от центра насыпи. Яма почти квадратная, размер ее по осям на поверхности $2,76 \times 2,83$ м, по дну $2,22 \times 2,32$ м, глубина 1,88 м, направление продольной оси ЮЮВ — ССЗ. Заполнение — желтовато-серый песок с примесью ивстлевого камыша, особенно в нижней части.

Могила ограблена, отдельные кости скелета, в том числе женский череп и зуб ребенка, найдены переполженными в северном углу и в заполнении.

В восточном углу на высоте 0,26—0,29 м от дна найдены фрагментированный лешой сероглиняный кувшин без ручки, целый маленький лешой кувшинчик (табл. XXII, 22, 23), несомкнутый серебряный браслет круглого сечения (табл. I, 17), обломок плоской бронзовой пластины и каменная бусина. На дне почти посередине ямы лежал раздавленный лешой сероглиняный баночный сосуд с трубчатым носиком-сливом (табл. XXII, 11). У южной стенки, на высоте 10 см от дна найдена золотая подвеска в виде миниатюрной фигурки льва (табл. I, 16). В верхнем слое заполнения могилы обнаружены клык кабана, мелкий фрагмент неопределимого изделия из бронзы и часть пзделя из железа.

Курган 50 (рис. 27). Диаметр по оси С — Ю — 15,18 м, по оси В — З — 15,75 м, высота 0,54 м. Под насыпью на площади диаметром около 9 м лежал слой (2—12 см) песка с камышовым тлелом.

Погребение — на древнем горизонте, в пределах круглой площадки, ограниченной ямками с остатками дерева в заполнении. Площадка примерно на 1,2 м смещена к северу от центра кургана. Диаметр ее 4,5—4,6 м, диаметр ямок — 0,15—0,24 м, глубина 0,36—0,46 м. Внутри площадки по углам неправильного квадрата около 2 м в поперечнике, смещенного к западу, вырыты ямки, в заполнении их обнаружены остатки древесины.

Погребение ограблено, все кости выброшены, но часть инвентаря сохранилась. Все найденные вещи лежали на камышовой подстилке у западной стороны внутренней камеры. К ним относятся бронзовый плоский княжал с полуовальным асимметричным навершием и перекрестием, образованным полукруглыми выступами (табл. III, 10), и фрагмент лезвия железного ножа, который лежал на конце клинка княжала. Рядом с княжалом обнаружен плоский клювовидный оселок из белого камня (табл. III, 16). По другую сторону княжала стояла круговая чаша кремового обжига (табл. XXII, 29), а несколько поодаль лешая сероглиняная кружка очень плохой сохранности. В некотором отдалении, к юго-востоку лежали бронзовые стрелевидные удила и трехдырчатые пасалия (табл. III, 11—13). В южной поле насыпи найден бронзовый черешковый трехгранный наконечник стрелы (табл. III, 14), а на поверхности кургана в западной части — бронзовая уздечная пронизь (табл. III, 15).

Курган 51 (рис. 28). Диаметр 15,40 м, высота 0,45 м. Под насыпью на площади диаметром около 8 м лежал слой ивстлевого камыша толщиной до 12 см.

Погребение — на древнем горизонте, на площадке, ограниченной по периметру ямками с остатками корявых стволов кустарника в заполнении. В пределах площадки над слоем камыша лежали остатки ивстлевных прутьев.

Площадка почти квадратная, со скругленными углами размером $4,6 \times 4,2$ м. Внутри ее четыре столба, врытые по углам неправильного квадрата, ориентированного, как и сама площадка, углами по странам света, обозначена внутренняя камера, в пределах которой и было совершено захоронение. Во внутренней камере, в юго-западной четверти обнаружена еще одна столбовая ямка. Диаметр ямок от 0,1 до 0,2 м, преимущественно около 0,15 м, глубина до 0,5 м.

Погребение нарушено: от костяка сохранились лишь обломок кости ноги; судить о положе-



Рис. 27. Курган 50. План

1 — круговая чаша; 2 — лепная кружка; 3 — фрагмент железного ножа; 4 — бронзовый виш-жал; 5 — бронзовые удила и псалям; 6 — оселок

нии его и ориентации не представляется возможным, направление осей погребальной площадки ЮЗ — СВ и СЗ — ЮВ.

Часть погребального инвентаря осталась нетронутой. Он лежал в пределах внутренней камеры; у северного углового столба бронзовые предметы конской сбруи — бронзовые удила с надетыми на них трехдырчатыми псалями, две подпругные пряжки и большая круглая бляха с плоским щитком, две пронизи для перекрещивающихся ремней, полу-сферическая бляшка и 43 уздечные пронизи. Рядом с удилами лежали керамическое пряслице и биконическая серебряная пронизь (табл. XVI, 1—12).

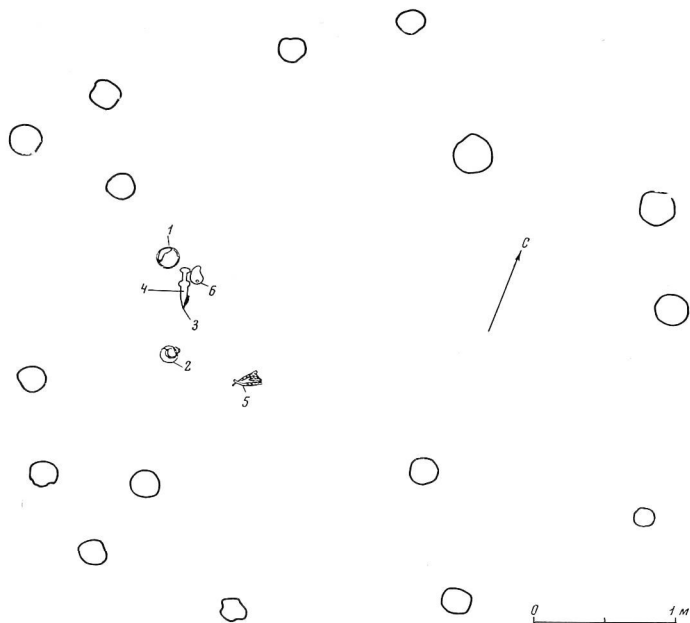
К юго-востоку от этой группы предметов на расстоянии метра от нее были положены каменный клювовидный жертвенник и бронзовое ди-

сковидное зеркало с бортиком и петлевидной ручкой в центре оборотной стороны, на зеркале лежала бронзовая застежка (табл. XVI, 13—15).

Курган 52. Диаметр 15 м, высота 0,45 м. В центре кургана под насыпью на площади диаметром около 8 м лежал слой илстого кыша толщиной 5—10 см.

Погребение — на древнем горизонте, в пределах площадки, ограниченной тремя ямками, вырытыми по углам прямоугольного треугольника с длинной катетов 2,2 и 2,0 м. Направление большего катета ЗЮЗ—ВСВ, диаметр ямок 0,25 м, глубина до 0,35 м, заполнение — песок. В скелете сохранили первоначальное положение часть бедра правой ноги, бедра и берцовых костей левой и часть лучевой кости правой руки. Кости ног раскинуты в коленях. По положению костей можно предполагать, что покойник лежал выти-



Рис. 28. Курган 51. План

1 — бронзовое зеркало с лежащей на нем застежкой; 2 — каменный жертвенник; 3 — бронзовые удила с псалмиями; 4 — серебряная пройма; 5 — глиняное пряслице; 6—9 — бронзовые предметы конской сбруи (6 — бляха; 7 — полукруглые пряжки; 8 — обоймы для перекрещивающихся ремней; 9 — уздечные пройма)

нута на спине, ноги согнуты в коленях, голова обращена на запад — юго-запад.

Инвентарь не сохранился. В насыпи найден черенок бронзового наконечника стрелы.

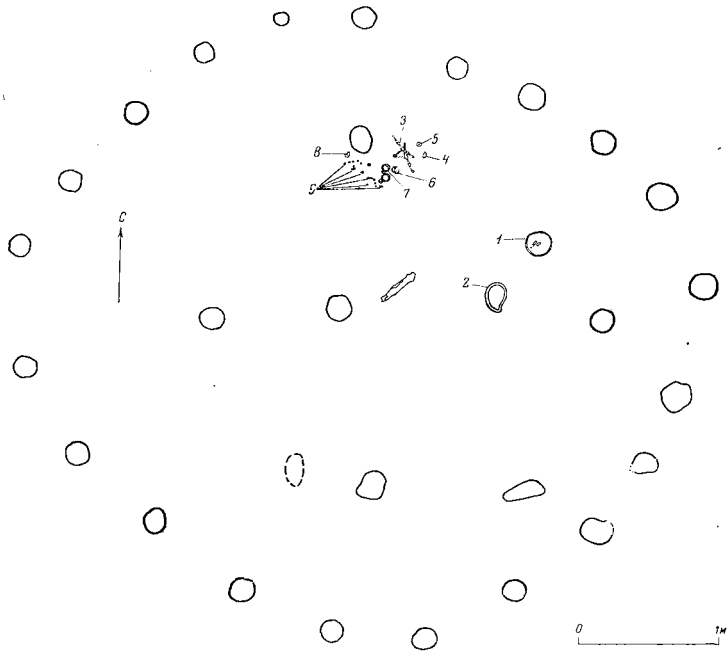
Курган 54 (табл. XXIX). Насыпь овальная, размер ее по оси С — Ю — 13,0 м, по оси В — З — 7,75 м, высота 0,5 м.

Погребение — в прямоугольной грунтовой яме со скругленной восточной стороной, расположенной в центре кургана. Яма длиной 2,25 м, шириной в изголовье 0,72 м, в ногах 0,65 м, глубиной 1 м. Ориентирована в направлении ЗСЗ — ЮЮВ. У южной стены — уступ высотой 0,2 и шириной 0,1 м, а в противоположной стене небольшая подбой глубиной 0,16 м, в направ-

лении которого дно несколько понижалось.

Погребенный положен на настил из досок, уложенных продольно, от него сохранились остатки трех узких дощечек под костями левой руки. Положение погребенного вытянутое на спине, головой на запад — северо-запад, правая рука несколько вывернута в плечевом суставе и лежит на туловище вдоль него, кисть левой расположена на левое бедро. Череп раздавлен, лобные и частично лицевые кости окрашены медной окисью. На костях левой руки сохранились остатки кожаной одежды. Над верхней половиной туловища распилены тонкие палочки, положенные поперек могилы. В изголовье, справа, в юго-западном углу поставлен колчан из бере-



Рис. 29. Курган 55

А — план; 1 — прокаленный материк; 2 — черная галь; Б — разрез; 1 — наветренный песок; 2 — серый песок; 3 — черная галь; 4 — обуглившийся хворост

сты, верх его разрушен, внизу он расширяется. В колчане был черешковый костяной наконечник стрелы ромбического сечения, обращенный острием вниз (табл. XXIX).

В песчаном заполнении над костями ног найден бронзовый втульчатый ромбический наконечник стрелы, а на краю могилы в изголовье — обломки железных черешковых наконечников стрел с плоской головкой. Погребение

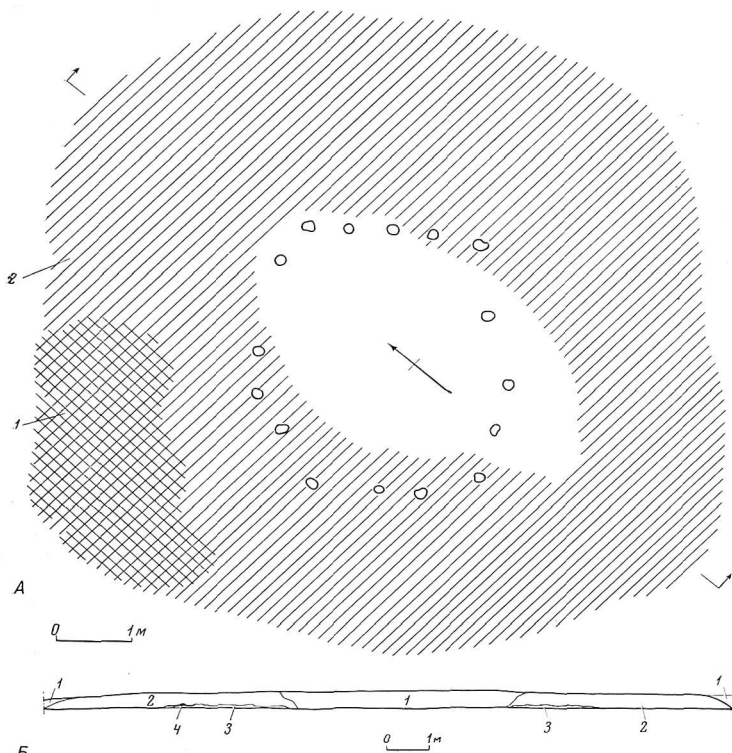
было ограблено, зеленая окраска костей черепа свидетельствует о том, что на голове был какой-то предмет из бронзы, о том же говорят обломки стрел на краю могилы. Погребение, по определению антропологов, мужское; сильная изношенность зубов указывает на преклонный возраст захороненного.

По обряду и инвентарю погребение в этом кургане сильно отличается от известных нам

основных погребений могильника. Оно поздне-кочевническое, одновременное с впускным погребением в кургане 3. Скорее всего оно также впускное в уже разграбленный раньше курган с погребением на древнем горизонте, не исключено, что погребение основное, а бронзовый втульчатый наконечник мог попасть в могилу с поверхности материка.

Курган 55 (рис. 29). Диаметр по оси С — Ю — 15,90 м, по оси В — З — 17,65 м, высота 0,45 м. В центральной части на площади диаметром около 10 м насыпь подстилается слоем уплотненного песка, смешанного с черной гарью и отдельными угольками, на периферии — пятна гари, встречается обугленный хворост.

Под насыпью в центре расчищена площадка, ограниченная пидущими по периметру прямоугольника со скругленными углами ямки. Размер ее по осям $3,58 \times 3,17$ м, направление продольной оси ЮЗ — СВ. Диаметр ямок 0,12—0,18 м, глубина 0,18—0,38 м, заполнение — песок с примесью мягкой гари.

Погребение ограблено полностью, не сохранилось ни костей скелета, ни погребального инвентаря, лишь в слое потревоженной насыпи найдены осколки трубчатой кости и несколько фрагментов грубой лешой керамики, но принадлежат ли они к погребению, утверждать мы затрудняемся.

При ограблении была нарушена насыпь и, видимо, слой гари под ней, так как внутренние границы его совпадают с границами грабительской воронки. Из этого следует, что, по-видимому, слой гари под насыпью был сплошным. К западу и северо-западу от погребальной площадки в пределах горелого слоя расчищено вытнутое по дуге прокаленное пятно материка. Размер пятна $3,9 \times 1,9$ м.

Курган 56. Диаметр 13,3 м, наибольшая высота 0,6 м, высота в центре 0,4 м. Погребение на древнем горизонте на овальной, ограниченной ямками площадке. Размер ее $3,6 \times 3,8$ м, направление продольной оси ЗЮЗ — ВСВ. В южной части расположен вход шириной 1,25 м. Диаметр ямок 0,14—0,20 м, глубина 0,20—0,35 м, заполнение — песок.

Площадку охватывало незамкнутое, в северной части прерывавшееся кольцо лежащей на древней дневной поверхности черной гари с редкими вкраплениями угольков. Поверхность материка на площадке без следов огня.

Погребение ограблено, в грабительском выбросе найдено несколько костей скелета и среди них обломок черепа со следами черной гари.

Курган 57 (рис. 30). Диаметр 17,60 м, высота 0,45 м, погребение — в грунтовой яме. На древней дневной поверхности по краям ямы, поднимаясь на могильный выброс и за ним, на древнем горизонте лежали мягкая черная гарь

и створенный хворост. Дневная поверхность, верхняя часть могильного выброса под горелым слоем и низ насыпи прокалены, а местами закопчены. Прокаленные насыпи свидетельствуют о том, что она возводилась еще в момент горения. Слой горения спускался в могильную яму. Она прямоугольная, со скругленной юго-западной стеной, ориентирована в направлении ССЗ — ЮЮВ. Размер ее на поверхности $3,65 \times 2,85$ м, по дну $2,70 \times 2,43$ м, глубина 2 м. Вдоль коротких стен могилы на дне вырыты канавки шириной 0,4 и глубиной 0,2 м.

Над могилой, несколько заходя в нее, лежал песок, смешанный с черной гарью, под ним и по стенам, исключая юго-западную часть камеры у стены, — прокаленная насыпь. Ниже залежали створенные камыш и хворост, толщина которых достигала местами (в центре) 0,5 м. В нижней части этого слоя в юго-восточной трети ямы на глубине около 1 м от ее краев накатом поперек могильной ямы располагались створенные балки толщиной до 0,1 м. По всей остальной площадке, исключая юго-западную часть, пробитую грабительской воронкой, простирался непотревоженный слой камыша с вкраплениями ислешней и створенной древесины, спускавшийся в сторону северного угла до уровня 1,2 м от края могилы. Ниже, на глубину 0,8 м, могила заполнена желтым песком, верхняя часть ее на 0,1 м прокалена. На дне и в канавках лежал уплотненный серый песок, а в нем — разбросанные при ограблении кости скелета. По скопленю мелких костей стопы в северо-западной части ямы можно предполагать, что покойный был положен головой на юго-восток, у юго-восточной стены лежал и череп. На дне могилы сохранился тонкий слой растительной подстилки. В слое серого песка у северо-восточной стены на высоте 0,38 м над дном найдены кости черепа барана, там же на дне — череп второго. От погребального инвентаря ничего не сохранилось. Над слоем камыша просеяемого перекрытия у северо-западной стены ямы найден бронзовый втульчатый трехгранный наконечник стрелы.

Курган 59 (рис. 31). Диаметр по оси С — Ю — 15 м, по оси В — З — 14 м, высота 0,7 м.

В центральной части под насыпью на площадке диаметром около 4,5 м лежал слой (до 0,2 м) створенной древесины, хвороста, камыша и травы. Нижнюю часть его составляли камыш и хворост, в котором встречались куски створенных и обгорелых жердей, основная масса последних залегала в верхней части. Жерди длиной до 1 м и сечением в 5—6 см лежали или беспорядочно, или под прямым углом, перекрывая друг друга; такое расположение особенно заметно в северо-западной четверти, там, где находились остатки скелета. Юго-восточная часть насыпи в центре кургана и подстилающий ее



Рис. 30. Курган 57

А — план могильной ямы; 1 — череп барана; 2 — прозолненный материк; Б — разреза; 1 — уплотненный верхний слой; 2 — серый песок с гарью; 3 — черная гарь; 4 — материковый песок; 5 — серый песок; 6 — прозолненный серый песок; 7 — обуглившийся хворост; 8 — обуглившиеся балки перекрытия, хворост и камыш; 9 — истлевшие древесина и камыш; 10 — прозолненный желтый песок; 11 — желтый песок

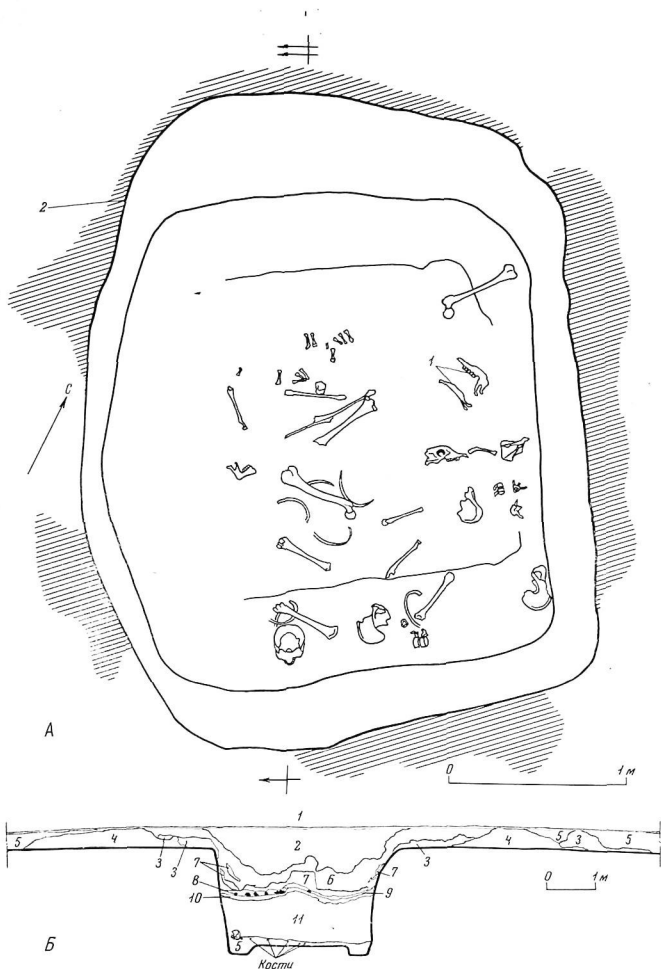
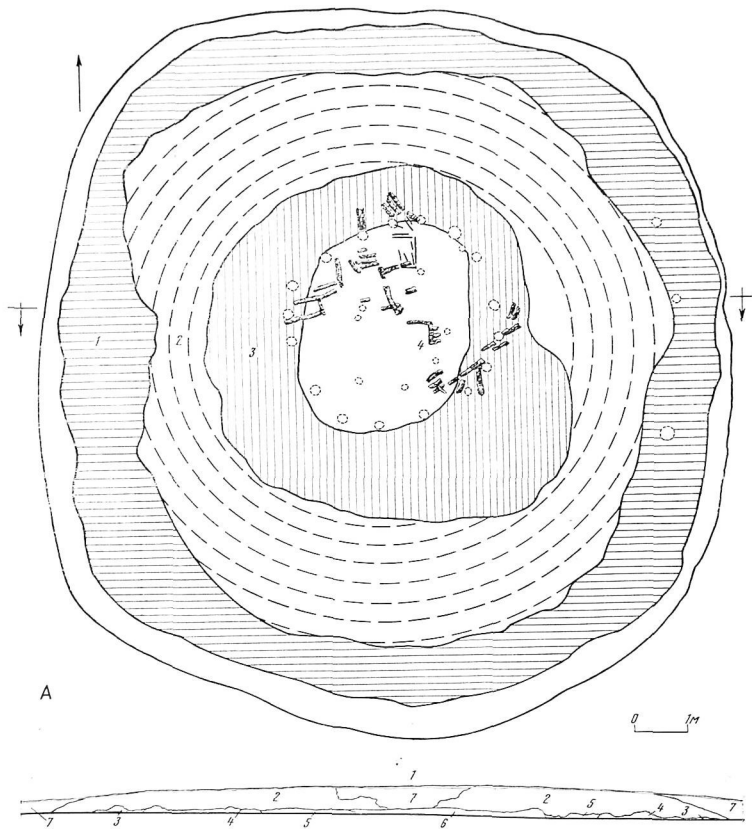

А

Б

Рис. 31. Курган 59

А — план; 1 — черная гарь; 2 — обуглившийся хворост; 3 — белая зола; 4 — обуглившиеся жерди, хворост и камыш; Б — разрез; 1 — уплотненный верхний слой; 2 — материнный песок; 3 — черная гарь; 4 — обуглившийся хворост; 5 — белая зола; 6 — обуглившиеся жерди, хворост, камыш; 7 — навешенный песок;

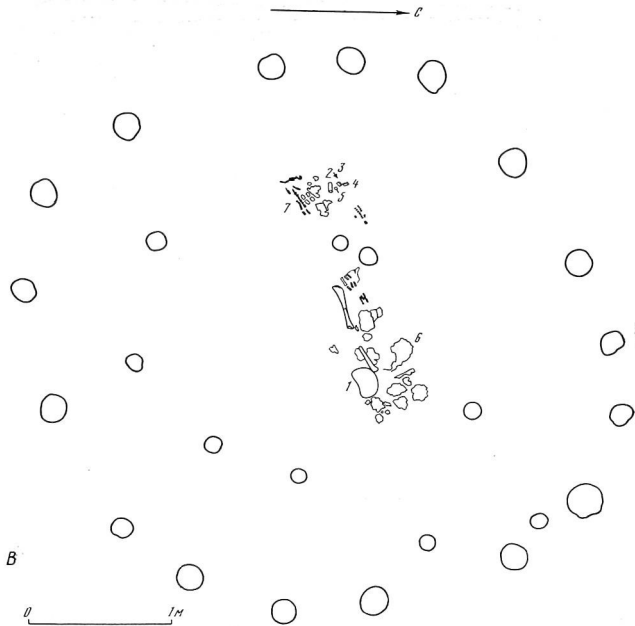

В — план погребения; 1 — обработанный плоский камень; 2 — каменный терочник; 3 — бронзовый наконечник стрелы; 4 — обуглившийся деревянный гробец; 5 — фрагмент изделия из бронзы; 6 — обуглившаяся ткань; 7 — обуглившееся дерево

слой горения нарушены при ограблении могилы. Слой горения в центре кургана был окружен кольцом белого пепла; внешний диаметр его 6,2—7,5 м, ширина от 1 до 2 м, толщина до 0,20 м. Местами, ближе к центру, пепел перекрывала сгоревший камыш и хворост. Кольцо пепла обрамлено сгоревшим хворостом, внешний диаметр его равен 10—12 м, ширина — 1,0—1,8 м, толщина 0,10—0,15 м, направление веток — по дуге окружности. Внешнее кольцо составляла мягкая черная гарь; диаметр его 13—14 м, ширина 0,8—2,0 м, толщина от 0,05 до 0,20 м.

На древней дневной поверхности в центре кургана расположены два concentрических кольца ямок. Диаметр внешнего 4,2—4,4 м, ямки

его диаметром 0,20—0,30 м и глубиной 0,55—0,70 м. Края их на глубину 0,18—0,20 м обожжены, в большинстве сохранились остатки сгоревшей или истлевшей древесины, не уходившие глубже 0,3 м от поверхности. Ямки внутреннего кольца меньшего размера: диаметр 0,14—0,16 м при глубине 0,06—0,07 м, заполнение — черная гарь.

В северо-западной части внутреннего кольца сохранились остатки скелета: кисти левой ноги, фаланги пальцев левой руки и неполный коленный сустав правой ноги. Часть костей кальцинирована, бедренная кость и кости руки огнем не затронуты. Под костями и в области левого плеча сохранилась подстилка, нижний слой которой составляли ветки (сечением



Рис. 32. Курган 60. План могильной ямы

1 — глиняный сосудик; 2 — обработанная плоская кость со следами красной краски; 3—7 — бронзовые предметы конской сбруи (3 — подпружные пряжки; 4 — блишки; 5 — обоймы для перекрещивающихся ремней; 6 — удила; 7 — прошивы); 8 — фрагмент изделия из железа

до 2 см) и камыш, уложенный вдоль туловища. Поверх веток и камыша лежал войлок, а на нем — остатки ткани; все это обуглилось. Остатки ткани прослеживались в области левого плеча и вдоль левой ноги до щиколотки. Над войлоком и тканью лежали куски легкого пористого шлака видимо продукт горения мягких тканей. По положению сохранившихся костей скелета можно думать, что покойник лежал вытянуто на спине, головой на запад — юго-запад.

От сопровождающего инвентаря осталось очень немного, между ступней находился бесформенный плоский камень, у левого плеча — два обломка сгоревшего деревянного гребня — цилиндрический каменный пестик и обгоревший двухлопастной втульчатый наконечник стрелы. Там же найден маленький бронзовый гвоздик и кусочек бронзы. В слое сгоревшего хвороста в южной части хворостяной кольца на линии разреза С — Ю найден каменный осколок (табл. XXI, 13), видимо утерянный при совершении погребения.

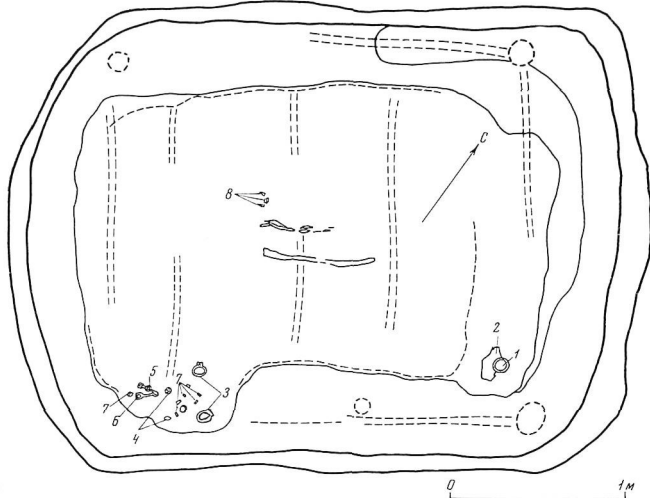
Курган 60 (рис. 32). Диаметр 18 м, высота 0,6 м. Погребение — в грунтовой яме. Могиль-

ный выброс и древнюю дневную поверхность за его пределами перекрывал слой камыша, особенно отчетливо заметный в восточной части насыпи.

Могила прямоугольная, углы и юго-западная стена ее округлены. Размер могилы на поверхности 3,5 × 2,5 м, по дну 3,2 × 2,3 м, глубина 1,3 м. По периметру дна вырублена канавка; ширина и глубина ее разные, благодаря этому очертания «стола» неравильно прямоугольные. Размер его по осям 2,55 × 1,56 м. Направление продольной оси могилы ЗЮЗ — ВСВ.

В юго-восточной части могилы и по ее северо-восточной стене сохранились остатки просевшей насыпи из материкового песка. Под ней лежал спускавшийся с могильного выброса вдоль стен истлевший камыш, который на глубине 0,9 — 1,0 м от края ямы залегал горизонтально. Ниже шел слой (0,4—0,5 м) материкового песка, под ним на дне ямы — растительные остатки. В западном углу могилы проходила грабительская воронка. На поверхности «стола» под растительным слоем были прослежены остатки ложа, состоявшего из устланных камы-



Рис. 33. Курган 61

А — план могильной ямы на уровне рухнувшего деревянного перекрытия; Б — план могильной ямы; 1 — плоский камень с обработанной поверхностью; 2 — обломок зернотерки; 3 — куски реальгара; 4 — обломок деревянного гребня; 5 — настовые бусины; 6 — обработанная плоская кость со следами красной краски; 7 — сероглиняный кувшинчик; В — разрез; 1 — навешенный песок; 2 — материковый песок; 3 — серый песок с карбонатными стяжениями; 4 — истлевшие древесина и кора; 5 — накат рухнувшего перекрытия

шом двух продольных и пяти поперечных жердей. По углам ложа, за исключением южного, сохранились остатки вертикальных столбиков, видимо, пожек; посередине юго-восточной стороны был еще один столбик; размер ложа $2,3 \times 2,0$ м. Продольные жерди его зачищены в заполнении канавок. От погребенного на ложе остались неповрежденными лишь две неопределимые кости ног, благодаря чему можно лишь считать, что покойник лежал по продольной оси могилы.

На ложе в южном и восточном углах остались нетронутыми предметы погребального инвентаря. В южном углу была положена конская

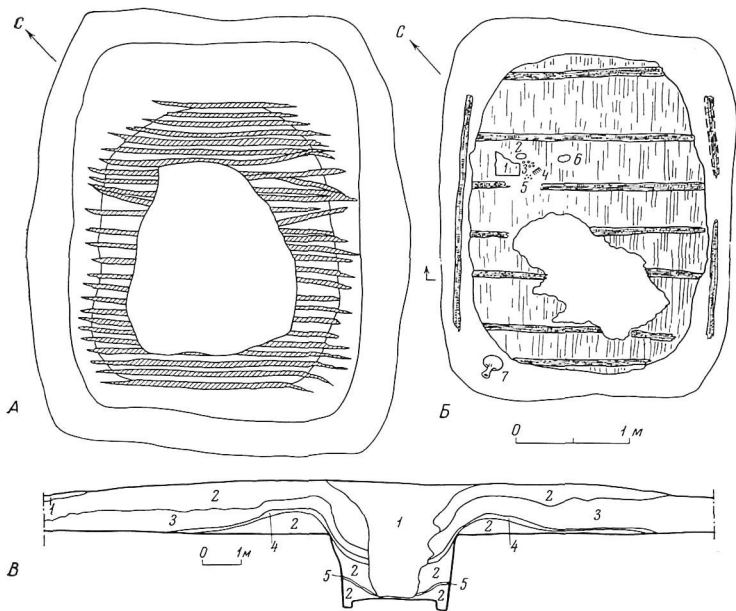
брура; сохранились бронзовые стременидные удила, две пронозы для перекрещивающихся ремней и три бляшки с кольцом на обороте; щитки у этих изделий круглые, плоские, с изображением солярного знака. Здесь же обнаружено восемь овальных орнаментированных уздечных пронозей и две подиружные пряжки (табл. XVII, 1 — 6). На восточный угол ложа были положены кусочки дерева со следами красной краски на одном из них, реальгара и охры, прикрытые обработанной костью с растертой на ней красной краской, на которой стоял миниатюрный лепной сосуд — чашечка со следами копоти на поверхности. Там же лежал



Рис. 34. Курган 66. План

1—4 — бронзовые предметы конской сбруи (1 — удила; 2 — пряслай; 3 — обоймы для переворачивающихся ремней; 4 — подпругная пряжка в зверином стиле)

фрагмент деревянного гребня (табл. XVII, 7, 9, 10).

У юго-восточного края могилы найден бронзовый кельт-тесло (табл. XVII, 14), в заполнении грабительской воронки — обломок звена бронзовых стремевидных удиц, фрагмент изделия из бронзы, зуб млекопитающего, сероглиняное пряслице (табл. XVII, 8, 11—13) и кусок желтой охры. На поверхности «стола» лежала бузина.

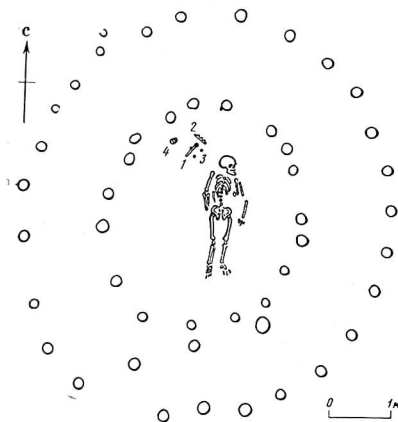
Курган 61 (рис. 33). Диаметр 22 м, высота 1,6 м, погребение — в грунтовой яме. Над могильным выбросом и на древнем горизонте за его пределами на площади диаметром в 13,6 м лежал спрессованный коричневый слой растительных остатков, преимущественно веток, толщина его 8 — 10 см.

Могильная яма прямоугольная, со скругленными углами, ориентированная в направлении СВ — ЮЗ. Размер ее на поверхности $4,3 \times 3,4$ м, на дне $3,50 \times 3,15$ м, глубина 1,8 м. По периметру дна пробита канавка шириной 0,20 — 0,30 м и глубиной 0,5 м.

Заполнение могилы многослойное. В канавках, поднимаемая к стенам, лежал материковый песок, над ним и «столом» — накат рухнувшего перекрытия, жерди которого лежали поперек ямы, сохраняя первоначальный порядок. Выше залегал материковый песок (толщина слоя

0,80 м), а еще выше — спрессованный коричневый слой растительных остатков, продолжение слоя над могильным выбросом, и соответствующие слою просевшей насыпи. Все слои заполнения могилы наклонны у стен и почти горизонтальны над центральной частью.

Грабительская воронка захватила юго-западную часть ямы, в заполнении ее найдены фрагменты длинных костей скелета.

Погребенный был положен на устланное камышом ложе из двух продольных и семи поперечных жердей, продольные обнаружены в заполнении канавок на уровне поверхности «стола».

От погребального инвентаря остался непотревоженным круговой сероглиняный лощеный кувшинчик, лежавший в канавке в западном углу ямы, куда он, вероятнее всего, упал с носилок (табл. XXII, 30). В северо-восточной четверти «стола» найдена группа предметов, состоявшая из обломков плоского обработанного камня, каменной терки, куска спиленной кости в виде небольшого диска со следами растертой на нем красной краски, деревянного терочника со следами реальгара на одном из концов, кусочков реальгара, четырех бусин из пасты и обломков деревянного гребня.

В насыпи кургана близ ямы обнаружены фрагменты лещного горшка с трубчатым носиком-сливом, а на краю ее остатки тризны — кости барана, в том числе кальцинированные.

Курган 62. Диаметр 11,40 м, высота 0,55 м, погребение — в грунтовой яме. Могильный выброс перекрыт камышом.

Могила прямоугольная, со скругленными углами, размер ее на поверхности $3,35 \times 2,00$ м, по дну — $3,0 \times 1,6$ м. Направление продольной оси ЗЮЗ — ВСВ. На дне вдоль стен вырыта канавка глубиной 0,20 — 0,25 м и шириной 0,30 — 0,40 м. Глубина ямы до поверхности «стола» 1,1 м. Заполнение — серый песок. Растительный слой наклонно спускался с могильного выброса и лежал почти горизонтально на высоте 0,20 м над центральной частью дна, под ним располагался материковый песок. В рыхлом песчаном заполнении канавок заметна примесь илестового камыша.

Поконник был положен на возвышение, на настил из поперечных жердей (сохранились остатки шести), устланного камышом. От него непотревоженными остались кости левой ноги, согнутой в колене (без ступни), и кости предплечья левой руки. Их положение свидетельствует о том, что он лежал вытянуто на спине, головой на запад — юго-запад, видимо с согнутыми в коленях ногами, впоследствии распавшимися. В заполнении могилы найдены отдельные кости скелета, в том числе кости двух черепов. Это обстоятельство не вполне объяснимо,

так как сохранившиеся неподожженными кости лежали по оси могилы. Возможно, правда, что настил из жердей и камня был шире «стола». Погребальный инвентарь отсутствовал.

Курган 64. Диаметр по оси С—Ю — 10,3 м, по оси В—З — 11,0 м, высота 0,5 м. Погребение — в грунтовой яме. По южному краю могилы под насыпью — тонкая прослойка песка с камышовым тленом. Яма неправильно прямоугольная сверху, по дну со скругленными углами. Размер ее на поверхности 2,5×1,5 м, по дну 1,92×1,06 м, глубина 0,96 м, дно слабо повышалось к западной и восточной стенам. Ориентация могилы почти широтная. По верхнему краю могилы, на глубине 0,20 — 0,25 м прослеживался тонкий слой камышового тлена, по южной стенке он спускался на 0,4 м, заполнен песчаное. Грабительская воронка занимала почти всю площадь ямы, лишь в юго-западном и юго-восточном углах сохранился грунт просеившей насыпи.

От костяка остались нетронутыми длинные кости ног (у левой ноги и лопатка с некоторыми костями стопы) и правой руки, рядом с которой находилось несколько ребер. Покойник лежал ближе к северной стене вытянуто на спине, головой на запад; правая рука располагалась вдоль туловища. Под костями — остатки подстилки из камыша.

В юго-западном углу на дне могилы стоял на торце, приклоненный к углу каменный овалный жертвеник с округлым углубленным на внешней стороне дна (табл. XXIV, 2). На дне углубления — следы растертой красной краски. Рядом с жертвеником лежали часть тазовой кости животного, обработанная в виде овала со следами красной краски на одной из плоскостей, несколько небольших кусков истлевшего дерева, кусок реалгара, какое-то вещество, рассыпавшееся в мелкую блестящую металлическую пыль, и осколок кристаллического прозрачного камня. Здесь же на дне найдены четыре бронзовых миниатюрных гвоздика-закленки.

Курган 66 (рис. 34). Диаметр по оси С—Ю — 19,0 м, по оси В—З — 16,5 м, высота 0,6 м. Под насыпью на площади диаметром около 12 м лежала гарь толщиной до 35 м. Нижний слой насыпи над местом горения уплотненный, с белыми известковистыми прожилками, образовавшимися, возможно, под действием тепла не вполне остывшего кострища. В центре кургана не обнаружено следов горения, здесь лежал костяк погребенного (мужчины, по определению антропологов) на подстилке из камыша, прикрытый также камышом. Положение погребенного вытянутое на спине, руки вдоль туловища, но слегка согнуты в локтях, голова обращена на север с небольшим отклонением к востоку.

Вокруг костяка на площади диаметром нес-

колько более 7 м лежали в беспорядке сгоревшие обломки столбов (сечением до 0,15 м), хворост, трава и камыш; мощность слоя горения до 0,35 м. Ближе к полам кургана лежал слой мягкой черной гары. Поверхность материка на месте горения прокалена.

После снятия сгорелого слоя на древней дневной поверхности обнаружено двойное кольцо столбовых ям, в центре которого с небольшим смещением к восточной стороне и был положен покойник. В южной части внешнего кольца расстояние между двумя ямками оказалось 1,5 м (вдвое больше обычного), а внутри образованного кольцами ямок «коридора» вырыты три пересекающие его наискось ямки. Создается впечатление, что это вход в «коридор» и в то же время как бы перегородка в нем. В западной стороне также есть разрыв между ямками. Расстояние между ямками внешнего кольца в этом месте 1,2 м, внутреннего — 1 м. Диаметр столбовых ямок 0,15 — 0,25 м, глубина 0,30—0,70 м, заполнение — черная гарь. При расчистке отмечено, что слой сгоревших столбов располагался по кругу, в основном на пространстве между внешним и внутренним кольцом ямок.

Погребение не было потревожено, в изголовье справа от костяка лежали бронзовые предметы конской сбруи: стремевидные удила, трехтелчатый псалид, две обоймы для перекрещивающихся ремней и ажурная подпружная пряжка в виде двух противопоставленных голов горного барана. Там же найдена круглая уздечная пронозь (табл. XVII, 15—19). Набор неполный, хотя погребение и не ограблено.

В коленном суставе, в головке бедра правой ноги покойника при разборке скелета обнаружен бронзовый трехгранный черешковый наконечник стрелы. Как считает канд. медпсихических наук Г. Д. Сыпянко, ранение могло возникнуть при согнутой в коленном суставе ноге, стрела летела с небольшой силой снизу вверх.

Отсутствие реактивных изменений со стороны костной ткани вокруг наконечника стрелы свидетельствует о том, что раненый, если не умер сразу, то прожил лишь несколько дней. Само ранение не могло привести к смерти, если стрела не была отравлена или если не развилось заражение крови. Более вероятно, что смерть последовала от другой причины, например другого, более тяжелого ранения.

Курган 66а. Курганный насыпь настолько малая, что на поверхности не прослеживалась. Могильная яма была обнаружена при снятии насыпи кургана 66, примерно в 2 м к северо-востоку от него под слоем слежавшегося песка высотой не более 0,10 м. Она прямоугольная, со скругленными углами, размером 1,6×0,7 м и глубиной 0,65 м, направление продольной оси СВ—ЮЗ. Могила засыпана песком. На дне ее



Рис. 35. Курган 67

А — план могильной ямы; Б — разрез 3-В; 1 — навейный песок; 2 — материковый песок; 3 — илестевый камыш; 4 — костяк

у юго-западной стены сохранились несколько отдельных костей черепной коробки детского скелета, остальные кости истребли. Слева от головы лежала небольшая лепная сероглиняная чашечка, в ногах по углам стояли две лепные сероглиняные миски (табл. XXII, 1, 3, 5).

Курган 67 (рис. 35). Диаметр 9,5 м, высота 0,4 м. Погребение — в грунтовой прямоугольной, со скругленными углами яме. Размер ее на поверхности 2,55 × 1,30 м, по дну — 2,2 × 1,0 м, глубина 0,85 м, направление продольной оси широтное, с небольшим отклонением. Могила засыпана материковым песком и перекрыта по уровню древней дневной поверхности камышом.

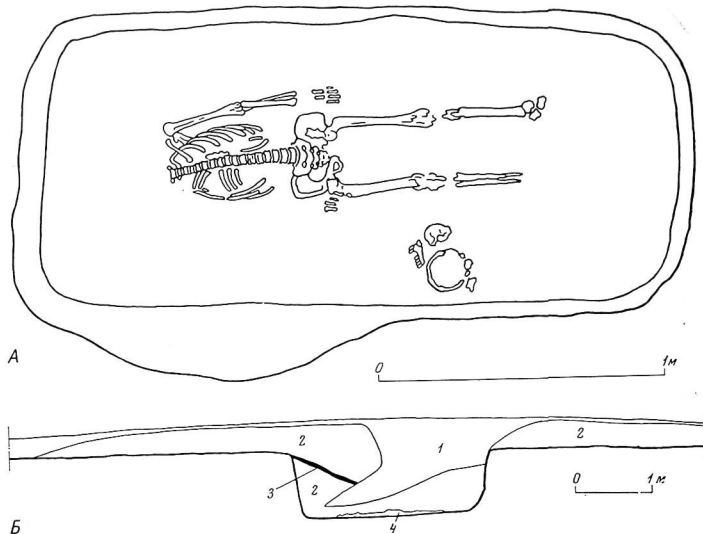
Погребение нарушено частично, череп отброшен к южной стене могилы, недостает костей правой руки (исключая кисть) и стопы правой ноги. Покойник был положен на дно могилы на подстилку из травы вытянуто на спине; руки — вдоль туловища, голова обращена на запад — юго-запад (с большим отклонением к югу, чем продольная ось могилы).

В заполнении грабительской воронки обнаружены камень с обработанной верхней поверхностью, фрагмент конического сероглиняного пряслица и кусочек реального.

Курган 69 (рис. 36). Диаметр 13 м, высота 0,65 м, погребение — в грунтовой яме. На могильном выбросе и на дневной поверхности за его пределами лежал слой илестевого камыша. У южной поля кургана он поднимался с поверхности материка на вал материкового грунта, перекрытого с другой стороны насыпью соседнего кургана. Не исключено, что захоронение в двух курганах (69 и смежного с ним 69а) производилось одновременно.

Могильная яма прямоугольно-овальной формы, размер ее на поверхности 2,7 × 1,8 м, на дне 2,4 × 1,5 м, в изголовье яма расширяется, глубина 1,2 м. В непотревоженной части заполнения у северной и восточной стен на дне лежали в беспорядке куски жердей, над ними материковый песок, перекрытый слоем илестевого камыша, спускающегося с краев стен, а выше — материковый песок просевшей насыпи.



Рис. 36. Курган 69. План могильной ямы

1 — бронзовые бляхи; 2 — фрагментированный деревянный сосуд; 3 — заготовки из рога; 4 — изделие из рога; 5 — пронизы из рога; 6 — бронзовая бляшка в зверином стиле; 7 — бронзовые удила; 8 — роговые псалмы; 9 — заготовки из рога и бирюзы; 10 — изделие из дерева; 11 — лезвие бронзового топорика; 12 — остатки ислетившей подстилки

Погребенный был положен на дно на подстилку из камыша вытянуто на спине, головой на запад — юго-запад. Захоронение ограблено, первоначальное положение сохранили кости ног ниже колен (остальные отброшены к южной стене могилы). Нетронут и инвентарь в ногах. Под пальцами правой ноги лежал клинок бронзового топорика; у восточной стены близ юго-восточного угла были бронзовые стременивидные удила, а по сторонам их — два рога со слабыми потертостями посередине одной из сторон (табл. XVIII, 16, 21—23).

Остальной инвентарь находился на специальной подстилке, совершенно ислетившей, и ею же прикрыт. У северной стены компактной группой лежало шесть малых и две большие полусферические бляхи (табл. XVIII, 17—19). К востоку от ступни левой ноги были положены разной величины куски распиленных рогов — заготовки для каких-то изделий — и среди них резное изделие из рога, возможно в «зверином»

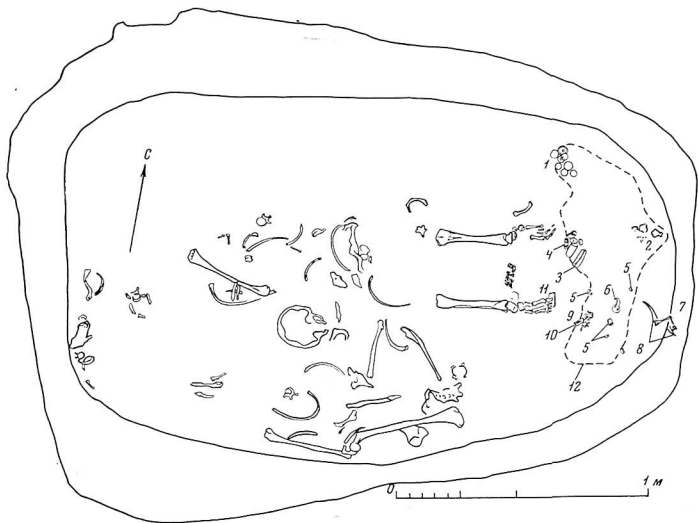
стиле (табл. XVIII, 1, 2, 4, 7). Рядом с этой группой, несколько южнее, лежали два бронзовых колечка, два сплюснутых конца рогов, семь круглых бляшек из бирюзы (видимо, заготовок для бус) и деревянная пронизь (табл. XVIII, 8—15).

Ближе к восточной стене находились бронзовая бляха — налобник от конской сбруи в виде рельефного изображения головы хищной птицы (табл. XVIII, 20). Вокруг нее было разбросано несколько костяных пронизей (табл. XVIII, 3, 5, 6). У восточной стены обнаружены ислетившие остатки деревянной чаши с заклепками из перекрещивающихся золотых и серебряных полосок.

Курган 69а. Примыкал с юга к предыдущему, сливаясь с ним насыпями, северная поля его перекрывала южную полу кургана 69. Насыпь овальная, размер ее по оси В — 3 — 8,5 м, С — Ю — 6 м, высота 0,5 м, погребение — в грунтовой яме. Вокруг могилы на древнем горизонте лежал слой камыша. Под юго-восточ-



Рис. 37. Курган 70

А — план могильной ямы; 1 — удила; 2 — наконечники стрел; 3 — подпружные пряжки; 4 — обоймы для перекрещивающихся ремей (все — бронза); Б — разрез; 1 — навесный песок; 2 — плотный серый песок; 3 — материковый песок; 4 — песок с деревянными и камышовыми остатками

ной полкой, несколько выходя за пределы насыпи, было кострище. Могильная яма неправильно овальная, размер ее $2,50 \times 1,35$ м, глубина 0,95 м, ориентирована — СВ — ЮЗ. Заполнена могила песком, навесанным в грабительскую воронку, но у южной стены сохранились два слоя истлевшего камыша, верхний спускается с края ямы — продолжение слоя камыша с поверхности, нижний обнаружен у дна ее. Между ними серый песок, сливающийся с песком воронки.

Могила ограблена, в заполнении грабительской воронки найдены отдельные кости скелета, кусочки реалгара, бронзовая пронизь и бронзовый черешковый трехлопастный наконечник стрелы, а на поверхности кургана обнаружены две обоймы для перекрещивающихся ремей конского оголовья.

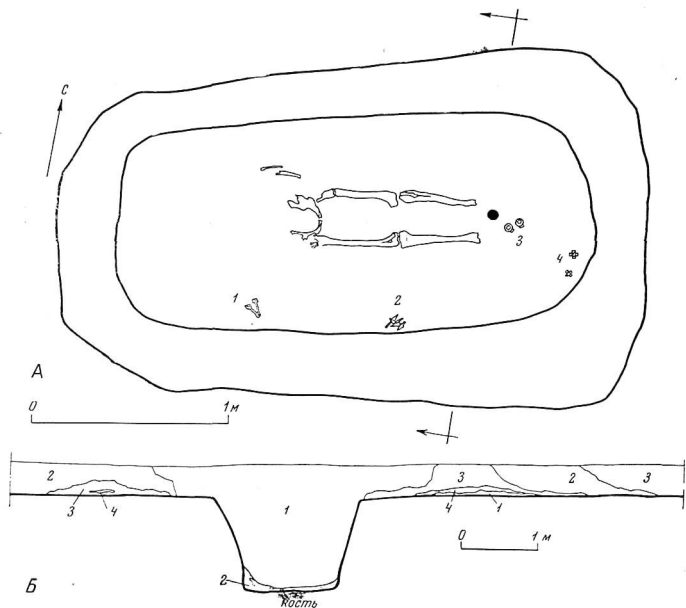
Курган 70 (рис. 37). Диаметр 14 м, высота 0,45 м, погребение — в грунтовой яме. Под насыпью в северной части кургана залегал слой песка с примесью камышового и древесного тлена протяженностью около 2,5 м. От северного края ямы он отстоял на 0,65 м. В южной половине насыпи он прослеживается на небольшой площади. Могильная яма захвачена грабительской воронкой, заполненной навесанным песком, и только на дне могилы (в ВСВ части) лежал тонкий слой песка из насыпи.

Могила прямоугольная, со скругленными углами, размер ее на поверхности $3,00 \times 1,63$ м, по дну $2,45 \times 1,25$ м, глубина 1,2 м. Ориентация ЗЮЗ — ВСВ, почти широтная.

Покойник был положен по продольной оси могилы вытянуто на спине, головой на запад —

юго-запад, с руками вдоль туловища. Об этом свидетельствует положение непо потревоженных костей скелета: предплечья левой руки, суставы правой, таза, длинных костей ног.

В ногах справа на камышовой подстилке обнаружены две бронзовые подпружные пряжки и две крестообразные пронызы для перекрещивающихся ремней; стрелевидные удила лежали в области локтя правой руки, также непо потревоженные (табл. XVIII, 33—36). У южной стены на уровне колен на подстилке найдены остатки пучка стрел — шесть наконечников (три черешковых двухлопастных, черешковые трехлопастной и трехгранный и втульчатый трехлопастной).

В заполнении грабительской воронки найдены еще три бронзовых черешковых наконечника стрел — два двухлопастных, один трехлопастной и обломанный черешок двухлопастного наконечника, видимо из пучка (табл. XVIII, 24—32).

Курган 71. Диаметр 13,0 м, высота 0,50 м. Под насыпью, в нижний слой которой вкраплены мелкие угольки, лежал слой ислетшего камыша.

Погребение — на древнем горизонте, на неправильно овальной площадке, ограниченной по периметру ямками, вдоль коротких сторон овала двойной ряд ямок. Размер площадки $3,4 \times 2,2$ м, направление продольной оси СВ — ЮЗ. Размер ямок $0,1 - 0,2$ м в поперечнике, глубина $0,22 - 0,52$ м (у большинства около 0,3 м). На расстоянии 2,8 м от крайней восточной ямки по оси В — З в восточном направлении была еще одна ямка диаметром 0,24 м и глубиной 0,18 м. Ямки заполнены песком.

Погребение потревожено, от костяка сохранилось лишь несколько разрозненных перемещенных костей в восточной части площадки. Возле них лежали зернотерка и фрагмент оселка.

Курган 71а. Диаметр около 5 м, высота 0,3 м, западная половина насыпи сливалась сполой кургана 71. Погребение — в неглубокой (до 0,3 м) прямоугольной яме размером $2,4 \times 0,8$ м, ориентированной в широтном направлении. С южной стороны могилы на древнем горизонте — пятна черной гари и смешанной с песком золя.

На дне могилы сохранились остатки камышовой подстилки, костяк выброшен. В юго-западном углу найден лежавший вверх дном овальный каменный жертвенник. На северном краю ямы близ северо-западного угла лежали два небольших сосуда: круговая чашечка из глины кремowego обжига (табл. XXII, 28) и лепная сероглиняная чашечка (табл. XXII 13), под первой был кусочек реалгары.

Курган 72. Диаметр по линии СВ — ЮЗ — 11,70 м, СЗ — ЮВ — 12,45 м, высота 0,55 м, по-

ребение — в грунтовой яме. Могильный выброс перекрывался слоем ислетшего камыша ($0,10 - 0,15$ м), переходившего за пределы вала на древний горизонт, у северо-восточного края могилы он лежал на древней дневной поверхности.

Яму с восточной стороны окружал ров, начинавшийся против северного ее угла и немного не доходивший до южного. Длина рва 10 м, ширина от 0,6 до 1,0 м, глубина $0,24 - 0,32$ м, заполнение — песок с пережившим камышом; расстояние рва от краев могилы $1,6 - 2,0$ м. Против восточного угла могильной ямы на внешнем краю располагалась кострище ($1,4 \times 1,6$ м) с мелкими обломками обгоревших костей в центре. Под юго-восточнойполой кургана на древней дневной поверхности найдено несколько фрагментов лепной керамики.

Могильная яма сдвинута по отношению к центру насыпи примерно на 1 м на северо-восток. Она почти квадратная, со скругленными углами, ориентирована продольной осью с северо-востока на юго-запад. Размер ее на поверхности $2,76 \times 2,62$, по дну $2,31 \times 2,00$ м. По периметру дна вырыт ровик глубиной $0,3 - 0,4$ м и шириной $0,4 - 0,7$ м. Образовавшиеся при этом возвышение — «стол» имел неправильно-овальную форму и наклонные стенки. Глубина могилы до поверхности «стола» 1,3 м. Размер его верхней плоскости $1,38 \times 1,10$ м; на ней сохранились остатки ислетшего камыша (толщиной $1,5 - 2,0$ см), частично перекрывавшие ровик. Это, очевидно, остатки подстилки, на которую клали покойника, местами камыш разделялся прослойкой просочившейся насыпи. Заполнение сохранилось лишь в южной части могилы, оставшейся за пределами грабительской воронки. В северном и западном углах ровика в слое ислетшего камыша обнаружены остатки сгнивших деревянных плашек длиной 12 и толщиной 2 см.

Погребение ограблено, отдельные кости скелета встречались в заполнении грабительской воронки и на дне ее. В частности, на южном конце «стола» обнаружены обломки верхней челюсти и черепной коробки. Погребальный инвентарь не сохранился.

Курган 73. Диаметр 9,8 м, высота 0,45 м. Насыпь ввиду из серого песка, верхний слой из материкового, между ними заметны белесые пятна ислетшего камыша. Древняя дневная поверхность под насыпью местами прокалена. Погребение — в неправильно прямоугольном углублении в материке размером $3,1 \times 1,3$ м и глубиной всего $0,10 - 0,15$ м, ориентированном в меридиональном направлении.

Погребение было в южной части углубления, несколько более глубокой, чем северная. По положению непо потревоженных костей ног

можно полагать, что покойник лежал вытянуто на спине, головой на юг. Могила заполнена серым песком, просочившимся, вероятно, через покрытие могилы, остатки которого в виде истлевшего деревянного настила, положенного по оси могилы, сохранились над неповрежденными костями.

Курган 74. Диаметр 10 м, высота 0,7 м. Погребение — в грунтовой яме. Могильный выброс перекрыт истлевшим камышом, переходившим за пределами вала на древнюю дневную поверхность.

Могильная яма с параллельными длинными стенами и скругленными короткими, размер ее на поверхности 2,95 × 1,30 м, на дне 2,05 × 0,70 м, глубина 1,35 м. Ориентирована с северо-востока на юго-запад. В верхних частях продольных стен сохранились остатки кощов истлевших жердей, перекрывавших незасыпанную могилу поперечным накатом.

Покойник был положен на дно могилы на камышовую подстилку. От его костяка петропунтой при ограблении осталась лишь берцовая кость правой ноги, ее положение указывает на ориентировку головой на юго-запад. Остальные кости скелета отброшены в изголовье. В ногах, слева, сохранилась неповрежденная часть инвентаря. На дне могилы визр рабочей плоскостью лежал курант зернотерки с обломанным концом (табл. XXI, 15), на нем стоял баночный лентной сосуд, накрытый перевернутой вверх дном лентной миской (табл. XXII, 4, 19). Там же лежала обработанная кость млекопитающего со следами красной краски на поверхности, а несколько в стороне — кусочек реальгара.

В заплнении грабительской воронки найдены терочник из белого камня, фрагмент круглодонного лентного миниаторного сосуда (табл. XXII, 12), зуб млекопитающего и сероглиняное прислечье.

Курган 76. Диаметр 41 м, высота 0,3 м, погребение — на древнем горизонте.

Покойник положен на подстилку из камыша, проследженную на площади около 6 м в поперечнике. Над костяком лежал камень, а поверх него истлевший хворост; положение вытянутое на спине, руки вдоль туловища; ориентация головой на восток с небольшим отклонением к северу. Череп и инвентарь отсутствуют, хотя следов ограбления не обнаружено. Возможно, похоронен обезглавленный труп.

Курган 76а. У западной ноги кургана под слоем спекшегося песка толщиной до 0,1 м обнаружено второе захоронение. Погребенный лежал на подстилке из травы; положение его на спине, головой на север, ноги согнуты в коленях и повернуты влево, согнутая в локте правая рука лежала на животе, лицо обращено на вос-



Рис. 38. Курган 78

А — план могильной ямы; Б — разрез; 1 — серый песок; 2 — желтый песок; 3 — остатки скелета и гроба

ток. Череп и стоявший в изголовье лентной сосуда раздавлены (табл. XXI, 17).

Курган 77. Диаметр в направлении С — Ю — 16,5 м, В — З — 15,5 м, высота 0,8 м. Под насыпью, на древнем горизонте обнаружена квадратная площадка размером 2,4 × 2,4 м, окруженная ровиком шириной 0,50 — 0,70 м и глубиной 0,25 — 0,30 м. На материке вокруг площадки лежал истлевший камыш. Юго-восточная четверть площадки и прилегающая к ней часть рва и материка пробиты грабительской воронкой на глубину 0,60—0,65 м от древней дневной поверхности. Как нам представляется, курган был кенотафом. Грабители, не найдя погребения на древнем горизонте, видимо, решили, что оно ямное, но войдя в плотный грунт материка, поняли, что ошиблись.

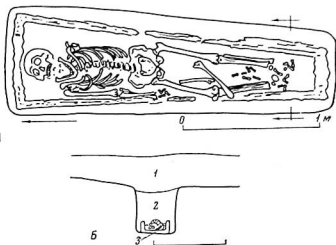
Курган 78 (рис. 38). Диаметр 21 м, высота 0,4 м. Погребение — в грунтовой яме.

Могильная яма прямоугольная, расширяющаяся к изголовью, длина ее 2,25 м, ширина в изголовье 0,7 м, в ногах 0,5 м, ориентировка меридиональная. Погребение совершено в деревянном гробе. Длина его 2,10 м, ширина в изголовье 0,52 м, в ногах 0,27 м. Остатки дерева сохранились только на дне, древесина стенок и большей части дна замещена песком. Судя по очертанию, гроб был дощатым. Положение покойника на спине с вытянутыми вдоль туловища руками, головой на север. Слева у колена лежал железный дисковидный предмет, рассыпавшийся при расчистке.

На древней дневной поверхности по сторонам могилы были разбросаны куски разбитого лентного сероглиняного плоскогодонного сосуда типа большой миски или таза со следами коפותи на внутренней стороне дна (табл. XXIII, 6).

Курган 79. Диаметр 10,3 м, высота 0,3 м, погребение — в грунтовой яме.

Могильная яма прямоугольная, со скругленными углами и округлой юго-западной стеной. Размер ее на поверхности $3,6 \times 2,6$ м, по дну $2,70 \times 1,96$ м, глубина 1,56 м, ориентировка ЗЮЗ — ВСВ. На дне вдоль продольных стен вырыты канавки шириной и глубиной до 0,2 см. На стенах могилы следы рубящего орудия типа тесла с шириной лезвия около 3 см. На дне могилы — горизонтальный слой песка со слоистыми намывами, толщина слоя 0,25—0,30 м, над ним шел слой материкового песка, прорезанный в центре грабительской воронкой. В нем прослежена прослойка истрепанного камыша, оторванная от краев могилы и довольно круто спускавшаяся к центру.

На дне, в слое намывов и напосного песка, посередине юго-западной половины могилы, находился перемещенный череп человека, рядом лежало несколько костей скелета, одна из них в канавке. В юго-восточной части могилы на дне обнаружен раздавленный серолинейный лепной кувшинovidный сосуд (табл. XXII, 25).

Как нам представляется, ограбление могилы произошло до того, как рухнуло перекрытие и кости скелета еще не распались (об этом свидетельствует правильное положение нижней челюсти на перемещенном черепе).

Курган 82. Диаметр 14,5 м, высота 0,4 м, погребение — в грунтовой яме, смещенной к западу от центра насыпи. Она прямоугольная, вытянутая по оси С — Ю, размер ее $3,5 \times 3,0$ м на поверхности и $3,05 \times 2,45$ м на дне, глубина 1 м. Почти вся она заново засыпана песком, навешанным в грабительскую воронку. Только у западной стенки сохранились остатки слежавшегося материкового песка. На дне по углам вырыты ямки диаметром 0,14—0,20 м и глубиной до 0,40 м (заполнены песком).

Погребение полностью нарушено. В заполнении грабительской воронки найдены отдельные кости скелета: плечевая кость, лопатка и нижняя челюсть. От погребального инвентаря сохранилась найденная у дна могилы бронзовая подпружная пряжка с изображением лежащего льва на щитке (табл. I, 6). В заполнении грабительской воронки обнаружен фрагмент биметаллического (железо и бронза) предмета неизвестного назначения.

Курган 83 (рис. 39). Диаметр 14 м, высота 0,6 м. По краям могилы над могильным выбросом местами проследивались являта истрепанного камыша, переходившего у западного края ямы на древнюю дневную поверхность. Могильная яма сдвинута примерно на метр к северо-востоку от центра насыпи. Она прямоугольная, со скругленными углами и почти вертикальными стенками. Размер ее $2,9 \times 2,0$ м, глубина 1,5 м, направление продольной оси СВ — ЮЗ. Первоначально она производила впечатление

ограбленной, так как всю центральную часть ее на глубину 0,3 м занимала воронка, заполненная серым песком. И лишь когда под ним открылся просевший слой непо потревоженной грабителями насыпи из материкового песка, стало очевидно, что погребение сохранилось нетронутым. Просевшую насыпь подстигал истрепанный камыш, лежавший сплошным горизонтальным слоем на всей площади могилы и лишь у стен поднимавшийся вверх. Под камышом до дна лежал материковый песок, смешанный с серым, в котором, в довольно значительном количестве встречались мелкие обломки костей, в том числе и кальцинированных, угольки и зола. Песок, примерно посередине, прорезан горизонтальным слоем камыша и древесных остатков, обнаруженном только в центральной части погребальной камеры (высота его от дна 0,20—0,25 м). Толщина слоя просевшей насыпи 70—75 см, нижнего слоя — 45 см.

Покойник был опущен на дно могилы на ложе из положенных поперек жердей (обнаружено пять), устланных камышом. Продольные жерди сохранились плохо. По углам ложа в дне могилы вырыты ямки диаметром 0,15—0,20 м и глубиной 0,40 м. Погребенный (мужчина, по определению антропологов) лежал вытянуто на спине, головой на юго-запад, руки вдоль туловища, кисть правой руки развернута вверх, левой — на левом бедре, голова повернута вправо.

Под черепом в норке грызуна найдены бронзовые гвоздики-заклепки и небольшая бронзовая пластина неправильной формы с такими же заклепками, — видимо, от головного убора. На месте левого уха осталась золотая серьга с бирюзовой вставкой (табл. XIX, 9). Слева в области руки находилась плеть с костяной рукояткой и бронзовым набалдашником, на конце плети — несколько продольных ремешков и один поперечный, между ними лежала бронзовая втулка с ушком (табл. XIX, 10, 11). Рядом с плетью, ближе к краю подстилки, были положены бронзовые стремевидные удила (табл. XIX, 8). Слева от левого бедра обнаружены три бронзовых наконечника стрел, два трехлопастных черешковых и один трехлопастной втульчатый. Наконечники обращены острыми вниз, к ногам. Еще один наконечник, трехлопастной черешковый, найден в норке грызуна справа от кисти правой руки (табл. XIX, 1—4).

В ногах справа на подстилке, перекрывающей ямку, была положена конская сбруя, от которой сохранились бронзовые предметы: две крестообразные обоймы для перекрещивающихся ремней, две бляшки, на плоском щитке которых изображены в рельефе четыре головы хищной птицы, и плоская бляшка в виде фигурки хищной птицы (табл. XIX, 5—7).

Курган 84. Диаметр 18 м, высота 0,6 м. Под



Рис. 39. Курган 83

А — план могильной ямы; 1 — золотая серьга с бирюзовой вставкой; 2 — бронзовые наконечники стрел; 3 — бронзовые удила; 4 — плеть с костяной рукояткой; 5—7 — бронзовые предметы конской сбруи (5 — обоймы для перекрещивающихся ремней; 6 — бляшки в верхнем стиле; 7 — бляшка в виде фигурки птицы); Б — разрез; 1 — наветренный песок; 2 — серый песок с комьями материкового; 3 — серый песок; 4 — материковый песок; 5 — истлевший камыш; 6 — песок с включением золы, угольков и кальцинированных костей

насыпью на площади равной 12 м в поперечнике лежал истлевший камыш, а над ним хворост. Центральная часть насыпи и растительный слой прорезаны грабительской воронкой. Погребение — на древнем горизонте, на камышовой подстилке, в центре площадки, ограниченной ямками, в заполнении которых сохранились остатки дерева. В плане площадка неправильно овальная, размер ее 4,2 × 2,0 м, направление продольной оси ЗЮЗ — ВСВ. Внутри ее четырьмя ямками обозначена прямоугольная внутренняя камера, в которой и было совершено погребение.

Восточнее площадки была еще одна столбовая ямка. Диаметр ямок 0,1—0,2 м, глубина 0,34—0,45 м, а глубина восточной ямки — 0,65 м.

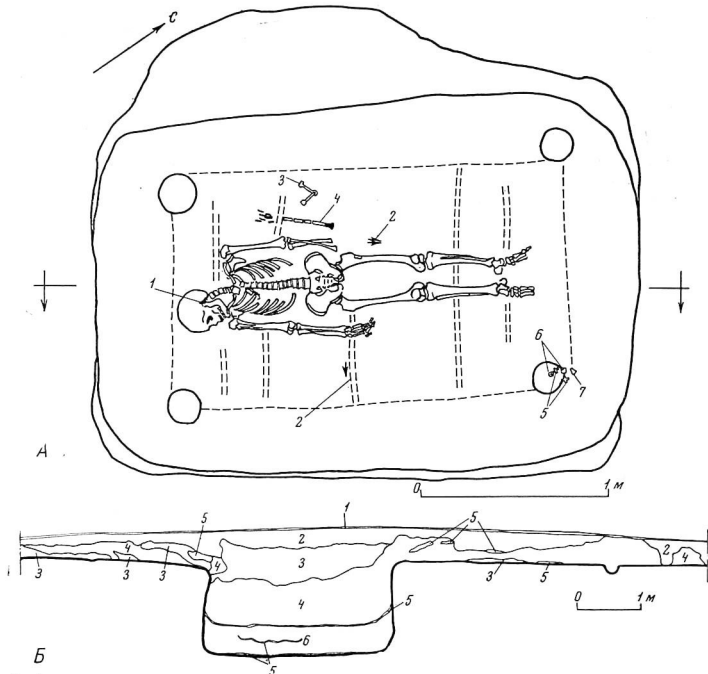
От покойника непо потревоженными остались лишь кости левой ноги, над которыми находился слой истлевшего хвороста. Их положение указывает на вытянутое на спине погребение, головой на запад — юго-запад. На дне грабительской воронки встречены лежащими в беспорядке кости скелета. Там же найдены бронзовый вток, полусферическая бляшка от конской сбруи и керамическое лепное изделие в виде совка без

ручки (табл. XX, 2, 4, 8). Часть погребального инвентаря, положенного в изголовье и слева от погребенного, осталась непотревоженной. В изголовье лежал биметаллический клевец с бронзовой втулкой (на ней отлита головка хищной птицы) и железным обломанным клинком (табл. XX, 1). Рядом с клевцом находился (видимо, затасанный грызуном) бронзовый черешковый трехгранный наконечник стрелы (табл. XX, 41). Слева, в изголовье, положена конская сбруя. От нее сохранились бронзовые стремевидные удила, четыре пронызы для перекрещиваю-

щихся ремней, две уздечные пронызы и каплевидная бляшка (табл. XX, 3, 5—7). Слева от погребенного на уровне бедра лежал пучок бронзовых наконечников стрел, обращенных остриями вниз. Всего в пучке 34 наконечника: 9 черешковых двухлопастных, 18 черешковых трехлопастных и трехгранных, три втульчатых трехлопастных, два втульчатых двухлопастных и два четырехгранных втульчатых (табл. XX, 9—40). Рядом, в норке грызуна, найден еще один трехгранный черешковый наконечник.

ГЛАВА II

ПОГРЕБАЛЬНЫЙ ОБРЯД

Приступая к характеристике культуры населения, оставившего могильник, прежде всего необходимо остановиться на погребальном обряде, так как сведения, полученные при его изучении, играют существенную роль при решении вопроса о происхождении и этнической принадлежности этого населения, проливают свет на различные стороны материальной и духовной жизни.

Погребения совершались в могилах, покрытых песчаными насыпями полусферической формы. Несмотря на то, что могильник был небольшим и существовал сравнительно недолго (как мы увидим из анализа инвентаря, подавляющее большинство погребений относится к VI в. до н. э.), типы могил достаточно разнообразны. Мы выделяем три основных: 1) большие прямоугольные ямы, приближающиеся иногда по своим пропорциям к квадрату; 2) узкие прямоугольные ямы со скругленными углами, в ряде случаев почти овальные; 3) могилы на древнем горизонте без грунтовых ям. Могилы первого типа насчитывается 28 (39, 44% от общего числа раскопанных), второго (в том числе две детские) — 13 (18, 31%), третьего — 30 (42, 25%).

1. Среди больших прямоугольных могил по некоторым деталям устройства можно различить несколько вариантов.

К первому относятся могилы с округлыми ямками по углам дна. Таких могил семнадцать¹, они характерны для центральной группы могильника, где их вскрыто четырнадцать (курганы 21, 22, 27—30, 32—36, 42, 44, 83; рис. 8, 9, 12—19, 23, 25, 39, 40). Остальные расположены

в восточной группе (курганы 11, 47 и 82; рис. 4, 26). Глубина могильных ям варьирует от 1,0 до 2,1 м, размеры колеблются от $2,7 \times 2,3$ до $4,5 \times 3,7$ м. Стенки срезаны со слабым наклоном ко дну (это относится ко всем ямам могильника).

Величина угловых ямок различная — в перечиске от 0,1 до 0,5 м, глубина 0,2—0,6 м, независимо от размеров. Ни в одной из них не найдено остатков дерева, хотя они и производили впечатление столбовых. В то же время в некоторых были предметы погребального инвентаря. Так, в одной из ямок могилы кургана 29 стоял керамический сосуд, в кургане 32 — сосуд и обработанный камень, в кургане 35 в ямку было положено более четырехсот астрагалов. В курганах 22, 27, 83 над ямками или внутри них лежали предметы конской сбруи, в ряде погребений они перекрыты подстилкой. Все это не позволяет считать их вырытыми для опорных столбов перекрытия, да и размеры могил не создают в этом особой необходимости. Те же наблюдения (а также вертикальность стен) исключают возможность того, что они служили опорой для копий или кольев, образующих нечто вроде шатра или шалаша над погребенным. Нам представляется правомерным уже высказанное предположение о традиционности их в подкурганых могилах, восходящей к столбовым конструкциям Северного Тагискаена. Переходные этапы от конструкций этих мавзолеев к конструкциям сакских могил продемонстрированы на материалах Тагискаена достаточно убедительно².

Значительно менее распространен второй вариант — могилы с канавкой по периметру дна или только вдоль двух параллельных стенок.

¹ Из них две (курган 11 восточной группы и 33 центральной) округлых очертаний, что скорее всего объясняется свойствами грунта или небрежностью при рытье.

² С. П. Толстов, М. А. Игитина. Саки низовьев Сырдарьи (по материалам Тагискаена). СА, 1966, № 2, стр. 155, 157.



Рис. 40. Погребение в кургане 83



Рис. 41. Погребение в кургане 38

В первом случае погребенного клали как бы на земляной «стол». Таких могил семь. Размеры и пропорции могил примерно те же, что и в первом варианте — от $2,76 \times 2,62$ м до $4,3 \times 3,4$ м при глубине $1,1-1,8$ м до поверхности «стола». Ширина канавок $0,2-0,4$ м, глубина не превышает $0,4$ м. Большая часть могил с канавкой по периметру сосредоточена в западной группе курганов, где их обнаружено четыре (курганы 60—62 и 72; рис. 32, 33), в центральной группе — две (курганы 31 и 38; рис. 20, 41), в восточной — одна (курган 16; рис. 7). Могил с канавкой вдоль двух параллельных стенок две (курганы 57 и 79 в западной части восточной группы; рис. 30).

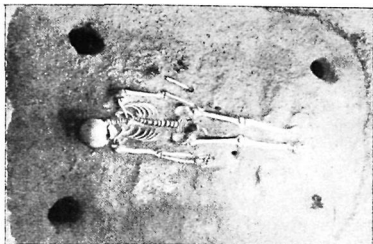
Канавки вдоль стен на дне могильных ям служили обычно для закрепления нижних концов вертикальных бревен, облицовывавших стены ямы³. Однако ни в одной из могил на Уйгараке не обнаружены следы деревянной облицовки и в то же время в канавку кургана 16 были положены предметы погребального инвентаря. В этой связи небезынтересно отметить, что в одном из поздних мавзолеев Северного Тагискана (№ 6) со сходным устройством могильной ямы значительная часть сосудов из погребального инвентаря стояла в канавке.

Последний вариант больших могил — это квадратные ямы без угловых ямок или канавки по дну. Они зафиксированы под курганами 12 и 49 восточной группы⁴. Размер первой из них $4,0 \times 3,5$ м (3×3 м по дну) при глубине $1,8$ м; второй — $2,73 \times 2,86$ м, глубина $1,88$ м.

II. Узкие прямоугольные, со скругленными углами могилы характерны для западной группы курганов (курганы 64, 66а, 67, 69, 69а, 70, 71а, 73, 74,

рис. 35—38), в том числе одна детская (курган 66а). В центральной группе таких могил две (курган 23 и детское захоронение под насыпью кургана 44, рис. 25 В), в восточной — одна (курган 10).

Размеры могил (исключая детские) колеблются от $1,75 \times 1,40$ до $3,00 \times 1,63$ м. Глубина ям от $0,62$ до $1,35$ м, но есть и совсем мелкие могилы — это лишь небольшие заглубления в материке (курганы 71а и 73). В курганах 23, 60, 71а и 78 могилы слабо расширяются к изголовью.

III. Могил на древнем горизонте без грунтовых ям вскрыто тридцать, пятнадцать — в восточной группе (курганы 2—4, 7—9, 14, 15, 17, 18, 50—52, 55, 56; рис. 2, 3, 5, 6, 27—29), девять — в центральной (курганы 25, 26, 37, 39—41, 43, 45, 84; рис. 10, 11, 21, 22, 24) и шесть — в западной (курганы 59, 66, 71, 76, 76а, 77; рис. 31, 34). В их устройстве различается несколько вариантов.

1. Одиннадцать захоронений совершенно в легких каркасных деревянных постройках, от которых сохранились столбовые ямки с остатками истлевшей древесины и древесный тлен от перекрытия, обычно истлевший хворост (курганы 2, 7, 14, 25, 41, 43, 50, 51, 59, 66 и 84).

В плане погребальные постройки были прямоугольные, со скругленными углами (курганы 2, 7, 14, 41, 43, 51), круглые (курганы 50, 59, 66) и овальные (курганы 25 и 84). В некоторых из них кольцо столбовых ямок двойное (курганы 59 и 66), чаще оно одинарное, но с внутренней почти квадратной камерой, ограниченной по углам столбами (курганы 2, 14, 50, 51, 84). В двух курганах (14 и 51) внутри такой камеры вырыта ямка для центрального столба. Количество столбовых ям в постройках неопределенно, интервалы между столбами также различны. В курганах 7, 41 и 43 по большему расстоянию между двумя столбами удается опреде-

³ М. И. Артамонов. Этнография Скифии. «Уч. зап. Ин-та этнографии АН УССР», вып. 13. Л., 1949, стр. 138.

⁴ Могильная яма в кургане 12 с округлой южной стороной.



Рис. 42. Погребение в кургане 66

лить «вход» в постройку, расположенный с юго-западной стороны, а в кургане 2 — с западной. Ширина входов 1,1—1,5 м. Несколько необычна планировка в кургане 66: вход здесь расположен с юга и отделен дополнительными столбами от коридора, опоясывавшего камеру (рис. 42).

Диаметр круглых построек достигает 4,6 м, размеры прямоугольных и овальных по осям колеблются от $3,4 \times 2,2$ м до $5,0 \times 4,2$ м. Внутренняя камера обычно приближается к квадрату около 2 м в поперечнике. Столбовые ямки вертикальные, суживающиеся книзу, округлые или подквадратные, ширина их от 0,1 до 0,5 м при глубине 0,25—0,70 м. В кургане 43 выброс из ямок образовывал валик вокруг погребальной постройки.

О деталях конструкции этих построек, их высоте и способе перекрытия судить довольно трудно. По-видимому, они были невысокими, каркасными, с хворостяным перекрытием, основой которого были жерди. Такое заключение позволяет сделать слои хвороста в курганах 14, 25, 43, 84 и в некоторых других, а также обгоревшие остатки погребального сооружения кургана 59, который будет подробнее рассмотрен ниже.

2. В тринадцати курганах (3, 4, 8, 9, 15, 17, 26, 37, 40, 52, 55, 56 и 71) погребения были совершены на площадках, ограниченных ямками, не выполнявшими никаких конструктивных функций, но которые вместе с растительным

покрытием над покойниками, в ряде случаев хворостяным, скорее всего имитировали погребальные каркасные постройки. Площадки в плане прямоугольные (курганы 3, 15, 17, 55; рис. 3, 6, 29), круглые (курганы 4, 26, 37 и 40; рис. 11) и овальные (курганы 8, 9, 56 и 71). В кургане 52 ямки вырыты по трем углам предполагаемого квадрата, четвертая не вырыта, видимо по небрежности, тем более, что конструктивно они не были необходимы.

Размеры погребальных площадок примерно те же, что и постройка. В курганах 4, 15, 37 и 56 отмечены входы на них.

3. В пяти случаях (курганы 18, 39, 45, 76 и 76а; рис. 43) погребальные постройки не возводили, не создавали и их имитации, а поверх погребенного набрасывали хворост.

4. Встречен еще один вариант могил на древнем горизонте. В кургане 77 на окраине западной группы под насыпью оказалась квадратная площадка, ограниченная ровком и ориентированная сторонами по странам света. Поверхность материка вокруг нее устлана камышом. Следов погребения на площадке не обнаружено. Не нашли его, очевидно, в свое время и грабители, так как их воронка, пройдя сквозь насыпь, пробила материк, разрушила при этом значительную часть площадки. Можно предположить, что курган 77 — это кенотаф, возможно имитирующий захоронение в яме с канавкой.



Рис. 43. Погребение в кургане 39

На дно могил независимо от их типа, как правило, клали подстилку.

В больших прямоугольных могилах первого варианта камышом устилали жерди, положенные с интервалом поперек дна. Жердей бывало не более шести, направление стebel камыша — по продольной оси. В ряде могил (курганы 28, 30, 44, 83; рис. 13, 15, 25 и 39) жерди и камышовый настил уложены в пределах прямоугольника, образованного угловыми ямками. В этих погребениях, кроме поперечных жердей, обычно две продольные, как бы связывавшие их в раму. Не исключено, что это уже решетчатые носилки, устланные камышом, на которых покойника опускали в яму. В четырех могилах рассматриваемого варианта подстилка была камышовой (курганы 11, 34, 35, 42). В кургане 82, вероятнее всего из-за сильного его разграбления, подстилки не обнаружено.

Решетчатые, устланные камышом носилки особенно характерны для второго варианта больших могил с канавкой по периметру дна (курганы 38, 60—62; рис. 20, 32, 33). В двух из них они были с ножками, для установки которых в кургане 38 по углам «стола» вырыты неглубокие ямки (в кургане 60 у носилок шесть ножек). Величина носилок иногда превышала размеры «стола», в могилах курганов 60 и 61 продольные жерди выступали над канавками. В курганах 31 и 72 подстилки камышовые, в

кургане 57 — травяная. Погребение в кургане 16 без подстилки.

В одном из погребений, совершенном в могиле третьего варианта (курган 12), подстилка из камыша, в другом, сильно потревоженном (курган 49), в слое заполнения над дном присутствовал камышовый тлея, однако трудно сказать — от подстилки он или от перекрытия.

В узких прямоугольных могилах подстилки из камыша, уложенного по продольной оси ямы, и только в кургане 67 она травяная. В детских погребениях подстилки не зафиксированы.

В погребениях на древнем горизонте камышом устилали почти всю площадку под насыпью и клали на него покойника и инвентарь. В кургане 59 покойник был положен на настил из устланных войлоком веток и камыша.

В погребениях на древнем горизонте над сохранившимися остатками костяков и инвентарем лежат слои камышового перекрытия.

В некоторых грунтовых могилах над погребением также обнаружен камыш или истлевшая древесина, но трудно сказать, остатки ли это покрытия или же, что вернее, рухнувшее перекрытие. Только в одном погребении (курган 44), в могиле с угловыми ямками, над костяком была зафиксирована прямоугольная деревянная рама, в пределах которой лежал слой

коричневое растительного глина. Размер рамы и ее положение совпадают с размером и положением решетчатых носилок, на которых лежал погребенный. Можно предположить, что это остатки решетчатого гроба, хотя боковых сторон его и не обнаружено, вероятнее всего из-за очень плохой сохранности дерева (в могилке оно, как правило, истлело и зачищались лишь его следы в виде желобков)³. Не исключено, что в «саркофаге» аналогичной конструкции совершено погребение и в кургане 83, где на высоте 0,2 м над костяком зачищен слой истлевшего камня и древесины.

В кургане 78 (рис. 38) зафиксировано погребение в деревянном гробу. Гроб прямоугольный, расширяющийся в изголовье, стенки его были замещены песком, остатки дерева сохранились только на дне и трудно судить о материале и технике изготовления.

Могилы имели плоские перекрытия, т. е. оставались после захоронения без грунтового заполнения. Основой перекрытия служили положенные на края ямы, поперек ее жерди, поверх которых настилали камни и хворост. Этот же настил покрывал дневную поверхность вокруг ямы и могильный выброс. Толщина такого настила небольшая, — около 5 см, обычно это камыш. В некоторых крупных курганах с погребениями в больших могилах с угловыми ямками или канавкой слой растительных остатков достигал 0,2 м толщины. Он однородный, плотно спрессованный, коричневого цвета (курганы 11, 12, 21, 22, 27, 30, 31, 33—35, 61). Поверх перекрытия и растительного настила возводилась курганная насыпь. В некоторых случаях на деревянное перекрытие насыпали слой земли толщиной 0,3—0,4 м и уже поверх него набрасывали камни и хворост, после чего возводили курганную насыпь (курганы 35, 38, 60, 61). Эта конструкция особенно четко прослеживается в кургане 61, где перекрытием могилы служил накат из жердей (рис. 33).

Узкие прямоугольные могилы имели более легкое перекрытие, состоящее из хвороста и камыша, в трех из них сохранились остатки основы из жердей (курганы 69, 72 и 74). Только одна могила (в кургане 67) засыпана и устлана сверху камышом (рис. 35).

Захоронения, как правило, одиночные; парные встречи в трех курганах — 36, 42, 62 (рис. 19, 23); один курган — 39 (рис. 21) содер-

жал коллективное одновременное захоронение трех человек.

При огривлении могил большинство костяков было полностью или частично выброшено, особенно пострадали верхние части скелетов. Из семидесяти вскрытых курганов костяки сохранились лишь в сорока. Всего насчитывается 44 костяка, из них семь целых, девять потревоженных в верхней части, остальные представлены костями ног. Особенно плохая сохранность костяков в могилах на древнем горизонте.

Насколько можно судить по сохранившимся остаткам костяков, положение погребенных одинаково для всех типов могил — вытянутое на спине. В некоторых случаях ноги подогнуты, в четырех случаях это так называемая «поза всадника» (курганы 16, 33, 44, 62; рис. 7, 17, 25), в одном — «атакующая» (курган 32; рис. 16). В кургане 76а покойник был положен на спину с сильно подогнутыми ногами; левая рука вытянута вдоль туловища, правая — согнута в локте и положена предплечьем на живот; голова повернута влево. В одном погребении (курган 27; рис. 12) ноги покойника перекрещены в голенях, что объясняют обычаем связывать некоторым умершим ноги. О положении рук судить труднее, так как кости их сохранились лишь у тринадцати скелетов. Руки либо вытянуты вдоль туловища (курганы 16, 39, 67, 76, 78; рис. 7, 21, 35, 38), либо слегка согнуты в локтях (курганы 28, 32, 42, 44, 66; рис. 13, 16, 23, 25, 34). Последнее характерно для погребенных с подогнутыми ногами. У костяка из кургана 83 (рис. 39) правая рука вытянута вдоль туловища, а кисть левой лежит на бедре.

Ориентированы покойники в широтном направлении, головой на запад с отклонением к югу до юго-западного (курганы 14, 16, 22, 25, 30, 33, 34, 36, 38, 39, 41—44, 47, 52, 59, 62, 64, 66а, 67, 69, 70, 74, 83, 84). В том же направлении ориентировано продольными осями большинство могил, в которых костяки не сохранились. Другая ориентировка прослеживается значительно реже; южная в кургане 73, южная с отклонением к западу (курган 32), южная с отклонением к востоку (курган 57), восточная с отклонением к северу (курган 35) и северная в курганах 44а, 66, 76а и 78.

В погребальном обряде во многих случаях отмечены следы культа огня. Особенно характерны они для погребений в могилах на древнем горизонте. Третья часть из них (девять курганов) обнаруживает применение огня. Семь таких курганов расположены в восточной группе (курганы 2—4, 8, 9, 55, 56; рис. 23, 29) и два в западной (курганы 59 и 66; рис. 31 и 34). Степень использования огня различна. Наиболее ярко этот культ проявляется в труносожжении, которое обычно рассматривалось как средство

³ Легкие «саркофаги», основу которых составляют прямоугольные рамы, сложенные из досок или брусьев, покрытых корой или травой, известны в ряде погребений савроматских жриц Приуралья. В кургане 2 Тарабутацкого могильника они зафиксированы на дне могилы и над костяком (см.: *К. Ф. Смирнов*. Савроматы. М., 1964, стр. 94, стр. 311, рис. 18, 3, стр. 316, рис. 23, 1).

перенесения души умершего к небесному огню и великому божеству — Солнцу⁶.

В кургане 59 (рис. 31) кремация была совершена в погребальной постройке. Покойник был положен на подстилку из веток и камыша, прикрытую войлоком в центре постройки — круглой, с двойным рядом стен, образованных столбами и прерываемых двумя проходами один против другого в юго-западной и северо-восточной сторонах, перекрытой жердями и камышом. Вокруг постройки на площади диаметром 10—12 м был уложен хворост, ветви которого направлены строго по дуге окружности. Постройка и хворост были сожжены вместе с захороненным, от которого сохранились небольшое количество кальцинированных костей и кусочки пористой углистой массы, образовавшейся при горении мягких тканей.

Тот же обряд, но с еще более интенсивным горением был прослежен в кургане 2 (рис. 2), к сожалению, сильно потревоженном грабителями. О возведении здесь погребальной постройки и ее сожжении свидетельствовали остатки столбов в ямках и сильная прокаленность материка, особенно в центре кургана. Как и в кургане 59, постройка была окружена хворостом (причем ветки укладывались также по дуге). И в том, и в другом кургане насыпь набрасывали на оставшее кострище, которое в кургане 2 после было устлано камышом⁷.

Погребальная постройка была сожжена и в кургане 66 (рис. 34), где найдены остатки сгоревших деревянных конструкций. Однако покойник, лежавший в центре, не сгорел, сохранился даже камыш, устилавший его. Вероятно, сооружение не было перекрыто. В момент горения тело землей присыпано не было, так как грунт над костяком следов огня не имел.

Вторую группу курганов составляют те, в которых слой горения хотя и прослеживается под всей насыпью, но следов погребальной постройки нет (курганы 3, 4, 8, 9; рис. 3). В центральной части этих курганов грабительские воронки заполнены мягкой черной гарью, смешанной с песком. На непо потревоженных участках древнего горизонта зачищались слой обугленного хвороста и черной гари. Насыпь возводили над не оставшим еще кострищем; у краев кургана, где доступ воздуха сохранялся дольше, материк и насыпь особенно сильно прокалены. В кострище не обнаружено крупных углей, ямки не сохранили обуглившихся

столбов, а заполнены мягкой гарью, материк в центре обожжен слабо. Все это позволяет предположить, что горел только костер над покойником, который (как и ямки) лишь символизировал сожжение в погребальной постройке, фактически отсутствовавшей. Из-за разрушенности захоронений трудно сказать, полной или частичной была кремация (в кургане 3 найдены легкие шлаки, а в кургане 4 — обожженные кости скелета человека).

В курганах 55 и 56 применение огня в ритуале более символично. В первом из них погребальной костер был разведен в стороне от погребальной площадки, но углями из него был забросан покойник и пространство, непосредственно примыкающее к нему. В кургане 56 костер сожжен вокруг погребальной площадки, ограниченной ямками.

Мы уже говорили о связях некоторых элементов конструкции грунтовых могил Уйгарака с конструкциями мавзолеев Северного Тагискаена. Еще более ярко эта связь проявляется в планировке и конструкциях наземных погребальных построек. Как уже отмечалось, в Тагискенских мавзолеех, как и в курганах Уйгарака, столбы образовывали двойное или одианное кольцо, внутрь которого была вписана квадратная камера⁸. Использование огня в ритуале и в особенности трупосожжение в погребальной постройке дополняют это сходство и позволяют говорить о преемственности погребальных обрядов населения Приаралья эпохи поздней бронзы и раннесакского времени.

При захоронении в грунтовых ямах огонь не играл роли в ритуале. Единственное исключение представляет курган 57 (рис. 30), где было сожжено перекрытие могилы и растительный настил. Однако погребение относится к V в. до н. э., т. е. оно было позже, чем подавляющее большинство захоронений на Уйгараке и нехарактерно для этого некрополя. С культом огня можно связывать куски реалгара, найденные во многих грунтовых могилах (курганы 28, 29, 34, 36, 44, 60, 61, 64, 67, 71а, 75) и в одном наземном захоронении (курган 24). Находки других красящих веществ, мела и охры, связываемых, как и реалгар, с религиозной символикой⁹, единичны.

С представлением о загробной жизни связано не только устройство могил, в той или иной мере подражавших жилищ постройкам, но и обычай класть вместе с покойником раз-

⁶ E. O. James. The Ancient Gods. L., 1960, p. 68. Согласно Геродоту (I, 216), единственным божеством массагетов было Солнце.

⁷ Аналогичную деталь обряда приводит К. Ф. Смирнов для покровского кургана 1 (Уральский уезд) на основании описания П. А. Кастанье (см.: К. Ф. Смирнов. Указ. соч., стр. 88).

⁸ С. П. Толстов. По древним дельтам Окса и Яксарта. М., 1962, стр. 201—203, рис. 117, 1, 3, 5; С. П. Толстов, М. А. Игуна. Указ. соч., стр. 154.

⁹ Б. И. Граков. Перезитки матриархата у сарматов. ВДН, 1947, № 3, стр. 109; К. Ф. Смирнов. Указ. соч., стр. 94, 95.

личные предметы, судя по которым «иной мир» представлялся похожим на земной.

При ограблении могил, как правило, страдало изголовье, а потому пол по крапиологическому материалу определен только у шестнадцати погребенных, десять из них мужчины (курганы 16, 21, 22, 38, 57, 66, 69, 78, 79 и 83) и шесть — женщины (курганы 27—29, 31 и 49 и одна из погребенных в кургане 42). При анализе инвентаря этих захоронений обращает на себя внимание тот факт, что ни в одной женской могиле нет оружия, а в мужских — зернотерных камней, предметов культового назначения, туалета и косметики. Но в тех и других погребениях встречены конская сбруя, глиняная посуда, ножи и бусы. Та же закономерность наблюдается и в инвентаре могил, где крапиологический материал отсутствовал. Это позволило нам считать погребения в курганах 14, 25, 26, 37, 39, 41, 43, 50, 70, 84 и в 42 (один из погребенных) мужскими, а в курганах 11, 12, 15, 32, 34, 36, 44, 45, 47, 51, 60, 61, 64, 67, 71, 71а и 74 — женскими. Сопоставление с материалами из сопредельных областей подкрепляет это заключение.

Погребенных клали в одежде и головном уборе. К последнему отослались, очевидно, бронзовые заклепки, найденные под черепом в кургане 83, а в других могилах (курганы 35, 38, 44 и 64 — в изголовье. Встречаются и украшения: бусы у женщин и мужчин, у женщин — браслеты и серьги у мужчин. Умерших снабжали заупокойной пищей, но этот обычай соблюдался не всегда. Сосуды, иногда по несколько штук, стоявшие в ногах или в изголовье, найдены в незначительном числе погребений. Так, в одном детском погребении (курган 66а) в ногах были поставлены две миски, а около головы — чаша.

Мясо, как правило, в могилы не клали, но кости животных обнаружены в некоторых курганах: в 36 — позвоночник, в 16 — крестец барана и в 57 — два бараньих черепа. В последнем случае не исключено, что это головы жертвенных животных. В какой-то степени с заупокойной пищей могут быть связаны и находки бронзовых и железных ножей. Во всяком случае в савроматских могилах и в раннеочечевичских на территории Казахстана ножи обычно лежали вместе с костями животных.

Независимо от пола погребенного в могилы также клали конскую сбрую, заменявшую захоронение коня. Следует, однако, отметить, что она чаще встречается в могилах мужчин и лишь тех женщин, которые, как можно полагать, занимали какое-то привилегированное положение (захоронения в больших грунтовых ямах под курганами 27—29, 34, 47, 60 и погребения на древнем горизонте в курганах 45 и

51). Особое положение двух последних погребенных подтверждается наличием каменных жертвенников. В то же время не зарегистрирована конская сбруя ни в одной из узких прямоугольных могил с женскими захоронениями. Конская сбруя, от которой сохранились бронзовые ее части — удила, псалы, подпругные пряжки и разнообразные бляшки уздечного набора, — лежала обычно в ногах погребенного, а иногда и в изголовье.

Весь остальной инвентарь можно разделить на мужской и женский.

Наиболее характерный признак мужского инвентаря, как уже отмечалось выше, это присутствие в нем предметов вооружения, чаще всего наконечников стрел. В могилу клали или колчан со стрелами (слева от покойника) или несколько отдельных стрел, символизировавших, видимо, набор оружия. Находки других видов вооружения единичны. К ним относятся кинжалы, железные или бронзовые, которые клали рядом с погребенным. Рядом с кинжалами всегда были каменные оселки для заточки.

В инвентаре женских погребений, кроме предметов, связанных с хозяйственной деятельностью — зернотерными камнями и пряслицами, — важное место занимают предметы туалета (косметические принадлежности — плоские обработанные кости, служившие для растирания румян, и каменные терочники, которые клали в изголовье или в ногах погребенной). Находки зеркал оказались единичными. За исключением одного (курган 21), все они были положены в могилы женщин восточной группы (курганы 11, 15, 47, 51), причем, видимо, тех женщин, которые были связаны с отращиванием культа, о чем может свидетельствовать присутствие в инвентаре каменных жертвенников.

Кстати, остановимся еще на некоторых предположениях, возникающих в связи с условиями находок каменных жертвенников. Они не составляют обязательную принадлежность богатых погребений, некоторые из них обнаружены в небольших могилах со скудным инвентарем (курганы 64 и 71а). Интересно также, что за единственным исключением (курган 29) каменные жертвенники не встречены вместе с зернотерными камнями, при этом в богатой могиле может быть камень, а в бедной — жертвенник. Видимо, культовые функции, возложенные на некоторых женщин, исключали их участие в каких-то видах хозяйственной деятельности. Различное же назначение этих предметов обуславливает и их расположение в могиле: зернотерные камни всегда в ногах, жертвенники (в тех случаях, когда это удается установить) — у головы или справа у груди. Установ-

конкретно был ритуал, связанный с жертвенниками, судить трудно: ни на одном из них не отмечено следов сожжения чего-либо или прокаленности, лишь у одного жертвенника на нижней стороне доннышка была растерта красная краска.

До возведения насыпи по умершему совершали тризну. Под полами курганов 28 и 72 сохранились остатки небольших костров с мелкими пережженными костями. В курганах 17, 21, 22, 25, 61, 69, 78 и 84 на древнем горизонте под насыпями или в них самих найдены черепки глиняной посуды. В неотроженной могиле кургана 83 покойник был засыпан песком, смешанным с остатками погребального костра и тризны.

Таковы наиболее существенные черты погребального обряда, прослеженные нами при раскопках могильника Уйгарак. Как мы уже отмечали, подавляющее большинство погребений в нем датируется VI в. до н. э. Отдельные захоронения можно отнести к VII в. до н. э., но по характеру погребального обряда из основной массы они не выделяются. В немногочисленных курганах, относящихся к V в. до н. э., иногда удается отметить некоторые упрощения в устройстве могил: канавка бывает вырыта лишь по двум параллельным сторонам дна, а не по всему периметру (курганы 57 и 79), иногда квадратная могильная яма вообще лишена дополнительных деталей (курган 49) и даже перекрытия (курган 16). Для этого же времени отмечено сожжение перекрытия (курган 57) и тогда же, видимо, появляется обычай класть в могилу куски туши или головы баранов (курганы 16 и 57). Но в основном погребальные обряды на протяжении всего времени функционирования могильника, очевидно, оставались неизменными.

Перейдем к характеристике курганных групп и на основании анализа погребального обряда и состава инвентаря попытаемся высказать некоторые предположения относительно их возникновения, необъяснимого ни особенностями рельефа, ни хронологически.

Для восточной группы могильников характерны погребения на древнем горизонте, в том числе и с применением огня в ритуале. Они составляют 62,48% от общего числа вскрытых в этой группе погребений и датируются VII—VI вв. до н. э. К тому же времени относятся немногочисленные захоронения в больших прямоугольных могилах с угловыми ямками (12,5%). Две из них женские, в третьей пол не определен. Могилы других типов единичны и датируются V в. до н. э. К ним относятся погребения в больших могилах с канавкой по периметру дна (курган 46) или вдоль параллельных стен (курганы 57 и 79), а также в боль-

ших могилах без дополнительных деталей (курганы 12 и 49). Одна узкая могила (курган 10) — кенотаф.

В центральной группе более половины (51, 85%) захоронений совершенно в больших могилах с угловыми ямками. Все они, за исключением одного (в кургане 22, относящегося к V в. до н. э.), датируются VII—VI вв. до н. э. Захоронений на древнем горизонте 33, 33%, все они VII—VI вв. до н. э. Могила других типов немного. В их числе две большие с канавкой по периметру дна; захоронение в одной из них (курган 38) относится к VI в. до н. э., в другой (курган 31) нет датирующего материала. Из двух узких прямоугольных могил детское захоронение под насыпью кургана 44 (44 а) относится к VII—VI вв. до н. э., а погребение в кургане 23 — к V в. до н. э.

Половина погребений западной группы совершена в узких прямоугольных могилах, несколько менее трети (30%) на древнем горизонте (в их числе два захоронения с использованием огня) и 20% погребений в больших могилах с канавкой по периметру дна. Все поддающиеся датровке погребения этой группы не позже VI в. до н. э.

Таким образом, в каждой из групп преобладают могилы одного из известных для могильника типов.

Если мы обратимся к погребальному инвентарю, то в размещении отдельных его категорий по группам также выявляются некоторые закономерности.

Во всех женских могилах VII—VI вв. восточной группы присутствуют каменные жертвенники и в их числе — «клювовидной» формы. В погребениях других групп жертвенников мало и они просты по форме (в центральной группе захоронений с жертвенниками три, в западной — два).

Для женских захоронений центральной и западной групп характерны зеротерные камни и миниатюрные сосуды, в восточной группе их нет. Ни в одной узкой прямоугольной могиле с женским погребением в западной группе нет конской сбруи.

Зеркала есть только в женских могилах восточной группы.

Интересна топография погребений мужчин с оружием. Преобладающее большинство их (мы не учитываем здесь погребения V в. до н. э. и захоронение в кургане 59, где пол погребенного не определен) расположено в центральной группе (76,92%), два — в восточной (15,39%) и одно — в западной (7,69%).

Хронологически курганные группы однородны. Как мы уже упоминали, наибольшая связь с обрядом Северного Тагискаена обнаружив-

вают захоронения на древнем горизонте с использованием огня, особенно трупосожжения в наземных сооружениях. Больше всего их в восточной группе. Здесь находился самый крупный курган с сожжением покойника в погребальном сооружении, да и расположены эти курганы в наиболее возвышенной части бугра. Все это делает возможным предположение о том, что «заселение» могильника началось именно отсюда. Однако утверждать, что курганы со следами сожжения древнее остальных, мы не можем. Датирующий инвентарь сохранился лишь в двух из них; по нему курган 66 западной группы относится к VII—VI вв. до н. э., курган 8 восточной — к VI в. до н. э. Но к тому же времени относится большая часть всех погребений могильника. Поэтому можно констатировать только то, что у хоронивших в восточной части некрополя более, чем у других, сохранялись традиции, восходящие к местному погребальному обряду эпохи поздней бронзы.

Различие в размерах курганных насыпей, величине могил, в составе погребального инвентаря, безусловно, свидетельствует о социально-экономическом расслоении общества. Однако процесс этот зашел, видимо, еще не слишком далеко. В некрополе нет ни особенно выделяющихся своими размерами курганов, ни огромных ям с очень богатым инвентарем. Степень богатства и общественного положения скорее можно отнести к погребенным в каждой из курганных групп в целом, чем к отдельным лицам.

Анализ сопровождающего инвентаря дает основания считать, что родо-племенное подразделение, хоронившее в центральной части могильника, было наиболее богатым и к нему принадлежало большинство вооруженных всадников, являвшихся основным контингентом войска. Благодаря этому оно занимало, видимо, и ведущее общественное положение, именно его представители скорее всего были вождями и жрецами. Напомним в этой связи о находке в кургане 25 булавы и ритуального княжала-секиры — предметов, которые достаточно уверенно можно рассматривать как атрибуты власти, а в кургане 21 — жертвенных ножей.

В восточной группе меньше богатых и больших курганов. Особенности в составе погребального инвентаря из-за сильного ограбления могил уловить здесь наиболее трудно. Найдки каменных жертвенников позволяют предположить лишь, что культовые функции были особенно свойственны представителям этого подразделения.

На западной окраине могильника хоронили представители наиболее бедного родо-племенного подразделения. Однако и здесь об имущественном расслоении свидетельствует величина могил и состав положенных в них вещей. Члене-

ние могильника связано, по-видимому, с родо-племенным делением общества и каждая из составляющих могильник групп может, на наш взгляд, рассматриваться как родовое кладбище.

Мы уже не раз упоминали о курганном могильнике, расположенном в южной части возвышенности Тагискен, в 25 км к западу от Уйгарака. Эти два некрополя, относящиеся к одному времени, обнаруживают значительную близость, а иногда и тождественность в погребальных обрядах, что объясняется этнической общностью оставшихся их племен.

Отмечаются и некоторые достаточно существенные различия. Так, на Южном Тагискене нет погребений в узких прямоугольных могилах и мало захоронений на древнем горизонте — здесь их всего три, тогда как на Уйгараке тридцать. В то же время на Тагискене было распространено сожжение перекрытий могильных ям, в том числе ранних. На Уйгараке оно встречено только один раз в кургане V в. до н. э. Не обнаружено на Уйгараке могил с дромосом, характерных для тагискенских курганов V в. до н. э.¹⁰ Эти различия в устройстве могил и в обряде указывают, видимо, на то, что племена, оставившие могильники, включали в себя различные родовые группы с определенными особенностями в обычаях и в культуре.

Если обратиться к более отдаленным районам распространения культур скифо-сакского круга, то к востоку от Приаралья можно, пожалуй, отметить лишь один тип могил, аналогичных уйгаракским. Это погребения в узких прямоугольных ямах, известные, в частности, в Восточном Казахстане (могильник Джувантобе¹¹ и на Алтае (Майамирская степь, Солонечный Белок)¹², относящиеся к VII—VI вв. до н. э.

Значительно больше аналогий на западе — у савроматов, особенно в Южном Приуралье. Оговоримся заранее, что речь идет не о тождестве обрядов, а о сходстве, проявляющемся в типах могил и их оборудовании, в ориентировке погребенных и в некоторых деталях ритуала; не следует забывать также, что уйгаракские курганы в большинстве своем более ранние, чем савроматские.

Большинство основных типов савроматских погребений (небольшие и большие широкие прямоугольные могилы, узкие прямоугольные могилы, захоронения на древнем горизонте) есть и на Уйгараке, правда в ином соотношении, за счет большего процента наземных захо-

¹⁰ С. П. Толстов, М. А. Игана. Указ. соч., стр. 154—165.

¹¹ А. Г. Максимова. Курганы сакского времени могильника Джувантобе. КСИИМК, вып. 80, 1960, стр. 60 и сл.

¹² А. В. Адрианов. К археологии Западного Алтая. ИАН, вып. 62. Пг., 1916, стр. 14, 28.

ронений, сравнительно редких у савроматов¹³. Много общего и в оборудовании могил, в частности в использовании настила из камыша, веток и коры, лежащего не только поверх перекрытия, но и на большой площади вокруг ямы. Этот прием известен на всей территории расселения савроматов, прослежен он и в Приуралье, в том числе в могильнике Пятимары I¹⁴. При сравнении погребений на древнем горизонте в деревянных постройках для нас важна не столько их конструкция, различная вследствие неоднородности природных условий, сколько сама идея погребения в наземных постройках. В качестве примера назовем погребение жрицы в кургане 3 могильника Тарабутак рубежа VI—V вв. до н. э.¹⁵ Характерны для обеих территорий и растительные подстилки на дне могил.

Важный момент сходства — преобладание западной ориентировки и положение погребенных на спине, иногда с согнутыми в коленях ногами («поза всадника»)¹⁶.

И в Приуралье, и у савроматов отмечены различные формы проявления культа огня в погребальном ритуале, вплоть до трупосожжения¹⁷. На Уйгараке и главным образом на

Южном Тагискене¹⁸ зафиксировано сожжение перекрытия могил. То же наблюдается у савроматов, причем и у них иногда начавшее гореть перекрытие сразу засыпали землей, которая заглашала огонь¹⁹. Можно указать еще одно совпадение в деталях обряда: иногда поверх оставшего погребального кострища укладывали камыш и древесину, а потом уже возводили курганную насыпь²⁰.

Сходство в погребальном обряде приаральских саков и савроматов, особенно савроматов Южного Приуралья, уже неоднократно было отмечено исследователями. Они объясняют его тем, что в основе культур этих групп племен лежала одна культура стеной бронзы — андроповская²¹. Кроме того, по мнению К. Ф. Смирнова, между саками Приаралья и савроматами Южного Приуралья могла идти взаимная инфильтрация населения, вызывавшаяся эпизодическим вхождением отдельных племен в состав племенных союзов той или другой стороны²².

¹³ К. Ф. Смирнов. Указ. соч., стр. 80, табл. 2.

¹⁴ Там же, стр. 86; стр. 318, рис. 25, стр. 324, рис. 31.

¹⁵ Там же, стр. 310, рис. 17, 1, 2.

¹⁶ Сравни, например, положение костяков в кургане 44 на Уйгараке и в кургане 10 могильника Новый Кулак (К. Ф. Смирнов. Указ. соч., стр. 302, рис. 10, 2).

¹⁷ К. Ф. Смирнов. Указ. соч., стр. 97.

¹⁸ С. П. Толстов, М. А. Игина. Указ. соч., стр. 154.

¹⁹ К. Ф. Смирнов. Указ. соч., стр. 97 (курган 6 могильника Пятимары и курган 4 второй Аладской группы, раскопки М. Г. Мошковой).

²⁰ Там же, стр. 88 и 89. На Уйгараке этот способ применен в кургане 2 с погребением на древнем горизонте.

²¹ К. Ф. Смирнов, В. Г. Петренко. Савроматы Поволжья и Южного Приуралья. САИ, Д 1—9, М., 1963, стр. 5; К. Ф. Смирнов. Указ. соч., стр. 277; С. П. Толстов, М. А. Игина. Указ. соч., стр. 173.

²² К. Ф. Смирнов. Указ. соч., стр. 278.

ГЛАВА III

МАТЕРИАЛЬНАЯ КУЛЬТУРА

1. ОРУДИЯ ТРУДА

Погребальный инвентарь — это пока один из основных источников, проливающих свет на различные стороны жизни населения Приаралья в рассматриваемую эпоху, в том числе и на его основные отрасли хозяйства и домашние занятия. Сведения эти, к сожалению, незначительные и в основном косвенные.

Мы уже отмечали, что погребальные сооружения воспроизводили два вида жилых построек: землянки, характерные для жизни в условиях оседлости, и легкие наземные каркасные жилища, удобные при перекочевках. Погребальный инвентарь в свою очередь свидетельствует, что население низовий Сырдарьи занималось скотоводством и земледелием. Находки костей животных в могилах крайне немногочисленны. Это связано с определенными религиозными представлениями, тем не менее в ранних погребениях найдены астрагалы баранов, положенные иногда в качестве игральные костей, а в одном случае в большом количестве (курган 35). В двух могилах V в. до н. э. были части туши — в одном случае крестец (курган 16), а в другом — две головы (курган 57). Конских захоронений не обнаружено, вместо лошадей в погребения, даже относительно богатые, клали их сбрую. Находки конской сбруи не только в мужских, но и в женских захоронениях свидетельствуют о развитом коневодстве. По длине удил (от 10 до 15 см) можно полагать, что разводилась порода узкоголовых лошадей.

Природные условия дельты делали возможным существование хотя бы в примитивных формах и земледелия. Подтверждает эти предположения присутствие в инвентаре части женских погребений (курганы 27, 29, 31, 32, 34, 36, 42, 44, 61, 67, 71 и 74; табл. XXI, 15) зернопертерных камней.

Погребальный инвентарь предоставляет в наше распоряжение сведения о домашних за-

нятиях — гончарстве, прядении и ткачестве, обработке металла, дерева, камня и кости. Особенно интересен инвентарь мужского погребения в кургане 69 (рис. 44). В ногах покойника на войлочную подстилку были положены готовые изделия и заготовки. Среди них восемь однотипных полусферических бронзовых блях, две большие и шесть несколько меньших по размеру (табл. XVIII, 17—19). Такие бляхи встречались в комплексах конского снаряжения по одному экземпляру, обычно в сочетании с подпружными пряжками. Иногда, близкие по форме, но более мелкие бляшки этого типа, входили и в состав уздечного набора.

В комплексе кургана 69 нет ни подпружных пряжек, ни обязательных для уздечных наборов обойм для перекрещивающихся ремней оголовья. Кроме того, бляхи положены компактно, шесть из них вверх полусферической стороной, что не характерно для положения бляшек конского снаряжения, лежавших обычно в разных поворотах в соответствии с их размещением на ремнях. Эти соображения позволяют считать набор блях из данного кургана продукцией литейщика, отлитых для нескольких наборов конской упряжи.

Изделия из рога, в том числе и трубочки, близкие по форме костяным трубочкам из погребения женщины в кургане 3 под Солонечным Белком на Алтае¹, а также заготовки для таких же и других предметов, в том числе из бирюзы и бронзы (табл. XVIII, 1—14), позволяют, видимо, признать, что покойник был одновременно и литейщиком, и костерезом, и ювелиром.

¹ А. В. Адрианов. Указ. соч., стр. 28; М. П. Грязнов. Памятники майэмского этапа эохи ранних кончиков на Алтае. БСИИМК, вып. XVIII, 1947, рис. 5, 10; С. И. Руденко. Культура населения Центрального Алтая в скифское время. М.—Л., 1960, табл. XXI, 9.



Рис. 44. Курган 69. Инвентарь у восточной стенки могилы

К сожалению, никаких инструментов в могиле не оказалось, если не считать обломанного лезвия бронзового топорика, которым мог обрабатываться рог (табл. XVIII, 16).

О развитом бронзолитейном деле свидетельствуют многочисленные бронзовые предметы конской сбруи, в том числе предметы, выполненные в «зернином» стиле, а также некоторые виды оружия, не находящие себе прямых аналогий на других территориях.

Со скотоводством, дававшим, кроме мяса, шерсть и кожу, по-видимому, связана и обработка их в шпормо, кожевенном и ткацком деле. Из орудий труда, употреблявшихся в этих ремеслах, мы можем назвать лишь железное шило с четырехгранным черенком и круглым в сечении острием (курган 35; табл. XI, 13) и глиняные пряслица широко распространенных форм — конические и полусферические, положенные в некоторые женские погребения (курганы 47, 51, 60 и 67; табл. XV, 6; XVI, 9; XVII, 8).

О камнерезном деле свидетельствуют находки оселков и каменных жертвенников, среди которых есть жертвенники местных форм, описанных ниже.

Ножи. К числу металлических орудий, широко применявшихся в быту, принадлежат ножи (бронзовые и железные).

Бронзовых ножей обнаружено немного — два целых (курганы 21 и 36), один с обломанной частью лезвия (курган 25) и обломок лезвия ножа из кургана 17. Все они относятся к категории ножей без выделенной рукояти и различаются по размерам и оформлению ее конца.

Нож из кургана 36 короткий, общая длина его 16,5 см, длина ручки 8,0 см. Ручка трапецевидная в сечении, с круглым отверстием на скругленном конце. Лезвие и спинка прямые, спинка на конце скошена (табл. XXI, 12).

К той же группе принадлежит и фрагментированный нож из кургана 25, видимо сломанный перед положением в могилу (табл. VII, 10). Отличается он от первого треугольным отверстием на срезанном наискось конце ручки. О длине лезвия судить трудно, но вряд ли она была большей, чем у первого ножа.

Вторая группа представлена ножом из кургана 21 (табл. XXI, 11). Он длинный (31,5 см), с кольчатым навершием рукояти, трапецевидной в сечении, плавно переходящей в прямой, клиновидный в сечении, клинок с параллельными спинкой и лезвием, постепенно суживающийся к концу.

Небольшие бронзовые ножи без выделенной ручки, часть которых снабжена отверстием в верхней части ее, встречались в погребениях скифского времени Центрального Казахстана², Семипречья³, Памира⁴, в памятниках майямирского этапа Алтая⁵. Близки им и некоторые формы тагарских ножей (раздел II по классификации Н. Л. Членовой)⁶. Круг аналогий для ножей с кольцевым навершием примерно тот же, к ним еще необходимо добавить нож из кургана 44 могильника Аламыш на Тянь-Шане, который автор исследования сопоставляет с енисейскими и алтайскими находками⁷.

² М. К. Кадирбаев. Памятники тасмолинской культуры, стр. 350, рис. 43, 9, 10.

³ А. Г. Максимова. Указ. соч., стр. 61, рис. 11, 5, стр. 63, рис. 12, 4.

⁴ А. Н. Бернштам. Историко-археологические очерки Центрального Тянь-Шаня и Памиро-Алая. МИА, № 26. М.—Л., 1952, стр. 306, рис. 132, 3.

⁵ М. П. Грязнов. Указ. соч., стр. 12, рис. 5, 8, стр. 16, рис. 6, 6.

⁶ Н. Л. Членова. Происхождение и ранняя история племен тагарской культуры. М., 1967, стр. 228, табл. 38; С. В. Киселев. Древняя история Южной Сибири. МИА, № 9, 1949, табл. XXIX, 12.

⁷ А. Н. Бернштам. Указ. соч., стр. 31, рис. 12, 1, стр. 33.

В нашей коллекции есть еще один нож, на месте рукоятки которого помещено небольшое зеркало с процарапанными изображениями животных на обороте (табл. VI, 4). Лезвие ножа, описанного выше типа, имеет в верхней части круглое отверстие. Найден этот предмет вместе с ножом с кольцевым навершием в кургане 21, в одной группе с железным кинжалом, предметом, напоминающим по форме молот, и каменным оселком.

Положение в скифские могилы пары бронзовых ножей свидетельствует, по мнению И. В. Яценко, об их культовом назначении⁸. Этого же мнения придерживаются и другие исследователи⁹. Не исключено, что то же назначение имели и ножи, обнаруженные нами в кургане 21, а навершие в виде зеркала, нередко игравшего помимо бытовой и культовую роль, не только не исключает, а скорее подтверждает это предположение.

Железные ножи несколько больше, по обычно они фрагментарны; отсутствие ручек (они есть лишь у двух) позволяет различать ножи только по форме клинка.

Ножи с прямым лезвием и спинкой найдены в шести погребениях (курганы 11, 26, 27, 33, 43 и 47). Место их в могиле известно только для ножа из женского погребения в кургане 47, где он был положен справа в ногах рядом с зеркалом. Ножи этой группы близки по форме бронзовым без выделенной рукоятки, они цельнокованные и отличаются их лишь небольшим перехват при переходе рукоятки в клинок.

Длина ножа из кургана 47—23,5 см, у него обломан самый кончик лезвия, так что первоначальная длина вряд ли превышала 25 см. Рукоять плоская, закругленная на конце, длина ее 8,5 см, клинок клиновидного сечения шириной 1,6 см постепенно суживается к концу (табл. XXI, 8). Таковы же форма и размер рукоятки ножа из кургана 11 (табл. II, 11). Ножи из других могил представлены фрагментами лезвий.

Ножи с другой формой клинка единичны. В кургане 26, кроме обломка ножа с прямой спинкой, обнаружены фрагменты второго, но с горбатой спинкой и с прямым лезвием (табл. XXI, 9). Ширина его 2,0 см, спинка в сечении скруглена. И, наконец, в могилу кургана 34 был положен нож с клинком шириной 1,8 см, серповидной формы (табл. XXI, 10).

Ножи с узким клинком, переходящим посредством небольшого уступа в плоскую рукоятку, сопоставимы с савроматскими ножами третьей группы по классификации К. Ф. Смир-

нова¹⁰. Известны они также в Казахстане¹¹ и Средней Азии¹².

Фрагментарность ножей других форм затрудняет какие-либо сопоставления, но черниковые ножи с серповидным клинком и ножи с прямым лезвием и горбатой спинкой употреблялись в течение всего сарматского периода на юге нашей страны, в том числе и в савроматское время¹³.

Кельты. Следующую категорию орудий составляют бронзовые кельты, обнаруженные в четырех экземплярах: три из них (курганы 25, 32 и 33) входят в состав погребального инвентаря, один (курган 60) найден под насылью на краю могилы, видимо потерянный при ее выкапывании. В кургане 25 кельт был положен в изголовье погребенного, в кургане 33 — в ногах.

Все кельты относятся к категории кельтов-тесей; это варианты одного типа, характеризующегося квадратным верхним сечением втулки, валком по краю, отходящим от края ушком на лобной стороне, клиновидным профилем и одинаковым способом изготовления — отливкой в двусоставной форме, следы которой сохранились в виде пвов на боковых гранях. Основное различие их (кроме размеров) — соотношение длины втулки и рабочей части.

Наиболее короткая по отношению к общей длине втулка у кельта из кургана 25 (табл. VII, 15). Длина ее 4,3 см, т. е. меньше половины всей длины орудия, равной 10,5 см. Ширина втулки вверху 3,5 см, а ширина почти прямоугольного лезвия лишь немногим превышает ее (равна 3,7 см). Сечение втулки, книзу суживающейся, квадратное по всей длине, переход к лезвию плавный, валк выражен слабо.

При близких общих размерах (длина 11 см, ширина верхней части втулки 3,5 см) у кельта из кургана 60 более широкое лезвие (4,2 см), а втулка более длинная (6,5 см). Она суживается книзу, сечение квадратное на всех отрезках, ушко начинается от середины расположенного по краю хорошо выраженного валка. Благодаря удлиненной втулке и довольно резкому переходу от нее к лезвию, пропорции кельта более вытянутые и стройные (табл. XXI, 2).

Несмотря на некоторую разницу в пропорциях, оба кельта сопоставимы с кельтом из кншлака Бакеун на р. Ангрин под Ташкентом, датированным Б. Я. Ставским серединой I тысячелетия до н. э.¹⁴ Совместная находка па-

¹⁰ К. Ф. Смирнов. Указ. соч., стр. 106.

¹¹ М. К. Кадырбаев. Указ. соч., стр. 350, рис. 43, 14.

¹² А. И. Бернштам. Указ. соч., стр. 308, стр. 132, 2.

¹³ К. Ф. Смирнов. Указ. соч., стр. 105—106.

¹⁴ Б. Я. Ставский. Древнейшие бронзовые изделия Чага в Государственном Эрмитаже. КСИИМК, вып. 60, 1955, стр. 126, стр. 54, 2, стр. 127.

⁸ И. В. Яценко. Скифия VII—V вв. до н. э. М., 1959, стр. 48.

⁹ К. Ф. Смирнов. Савроматы, стр. 106; С. П. Толстов, М. А. Игина. Указ. соч., стр. 163.

ших кельтов со стремвидными удилами позволяют отнести их к VI в. до н. э.

Миниатюрные кельты-тесла были в составе инвентаря курганов 32 и 33. Оба орудия удлиненно-прямоугольной формы с квадратным верхним и прямоугольным нижним сечением втулки. По краям ее отлит валик, отчетливый у кельта из кургана 33 и слабо выраженный у кельта из кургана 32. Слабо изогнутое лезвие занимает нижнюю треть каждого орудия.

Кельт из кургана 32 имеет четко очерченные грани, длина его 6 см, длина втулки 4,2 см, сечение ее 2,3 см, ширина лезвия 2,7 см (табл. XXI, 3). Второй (курган 33) несколько массивнее. Его длина 6,2 см, длина втулки 4,5 см, сечение — 2,7 см, грани смягченные. Во втулке сохранились остатки коленчатой деревянной рукоятки, для которой использована палка с сучком. Рукоятка обращена в сторону ушка, внутренний изгиб колена находится от края втулки на расстоянии трех сантиметров (табл. XXI, 1).

Эти два орудия сопоставимы с маленькими клиновидными кельтами-теслами из Минусинской котловины, выделенными М. П. Грязновым в IV группу, широко датированную им в пределах VII—III вв. до н. э.¹⁵ Совместная находка одного из уйгарских кельтов (курган 33) со стремвидными удилами с дополнительными отверстиями позволяло отнести их к нижней границе предложенной даты.

Назначение кельтов-тесел может быть достаточно разнообразным. Они служили для обработки дерева, использовались при земляных работах, о чем свидетельствуют вертикальные следы на стенках могил, ширина следов (от 4 до 5,5 см) соответствует ширине лезвий кельтов¹⁶. Не исключено, что кельты-тесла, в особенности миниатюрные, могли использоваться и в качестве оружия.

Оселки. Для заточки металлических орудий и оружия служили каменные оселки. В могилах, если положение их не было потревожено, они всегда лежали рядом с книжкалами (курганы 21, 25, 26 и 50; табл. VI, 3; VII 11; VIII, 7; III, 16). В кургане 21 к той же группе инвентаря относились и бронзовые ножи. Перемещенные оселки были в курганах 12 и 71. Экземпляр из кургана 59 не входил в состав погребального инвентаря (табл. XXI, 13).

За исключением оселка из кургана 50, все остальные принадлежали к типу плоских с параллельными гранями и округленными концами.

Сильно расщепленный оселок из кургана 25, возможно, был расширен в нижней части. Около верхнего края двусторонним сверлением в них сделано отверстие для подвешивания к поясу.

Ареал распространения и время бытования оселков этого типа достаточно широки. Среди них особенно близки уйгарским оселкам из погребений тасмолинской культуры Центрального Казахстана¹⁷ и из курганов под Солонечным Белком¹⁸. Характерен этот тип и для ранних савроматских памятников¹⁹.

Оселок из кургана 50 плоский, «клювовидной» формы, с отверстием в широкой части, сверление двустороннее. На одной из сторон, сверху от отверстия, заметен протертый ремешком желобок. На противоположной стороне, у внутреннего изгиба поверхность стерта при использовании. Судя по расположению стертых участков, его носили на поясе слева.

Аналогией этому оселку может служить точильный камень из кургана 24 могильника Тасмола I в Центральном Казахстане²⁰. У последнего слабее внутренний изгиб, что делает «клювовидность» формы менее выраженной, и два отверстия.

Заканчивая обзор орудий труда, вероятно, здесь же уместно остановиться еще на двух предметах, назначение которых нам не вполне ясно, хотя оба они могли найти применение в быту.

Один из них — проушной двусторонний бронзовый молоток из кургана 18 (табл. XXI, 7). Втулка молотка короткая, цилиндрическая, с двумя сквозными отверстиями для шпенька крепления рукоятки. Обухи шестигранные, усеченнопирамидальной формы, рабочие плоскости их не несут на себе следов использования.

Прямых аналогий этому предмету мы не знаем, однако форма втулки, способ ее крепления на рукоятки, сечение обухов позволяет искать их среди бронзовых тагарских чеканов с многогранным обухом, относящихся к VII—VI вв. до н. э.²¹ Эти возможные параллели допускают в какой-то степени и общность их назначения.

Второй предмет из инвентаря кургана 21 — железный, сильно расщепленный (табл. VI, 2). По форме это параллелепипед с основанием, равным 15,5 × 4,0 см, и высотой 8,0 см, со скругленной верхней плоскостью и сквозным овальным вертикальным отверстием посередине для насада на рукоятку.

¹⁵ М. П. Грязнов. Древняя бронза Минусинских степей. «Труды отдела истории первобытной культуры Государственного Эрмитажа», т. I. Л., 1941, стр. 264, 265, табл. VIII, 8, 9.

¹⁶ Об использовании кельтов для этой цели у савроматов см.: К. Ф. Смирнов. Указ. соч., стр. 105.

¹⁷ М. К. Кадырбаев. Указ. соч., стр. 315, рис. 6, I, 3, 4, стр. 337, рис. 31, 3, 4.

¹⁸ С. П. Руденко. Указ. соч., табл. XX, 5, 6.

¹⁹ К. Ф. Смирнов. Указ. соч., стр. 107.

²⁰ М. К. Кадырбаев. Указ. соч., стр. 315, рис. 6, 2.

²¹ И. Л. Челюнова. Указ. соч., стр. 27.

Если считать назначенно предмета бытовым, то это молот. Условия находки могут дать основание предположению и о другом назначении предмета. Он был положен в одну группу с кинжалом, ножом и зеркалом с ножевидной рукояткой; последние два предмета мы сочли возможным принять за ритуальные, а в лице их владыка видеть человека, облеченного жреческими функциями. В связи с этим возникает предположение, не был ли рассматриваемый предмет атрибутом жреца, применявшимся,

как и вышеупомянутые культовые вещи, при жертвоприношениях. Размер могильной ямы и пашыи, относящихся к числу наиболее крупных в могильнике, а также сильная потревоженность погребения (ограблена была почти вся могила, в то время как обычно вскрытию подвергалось только изголовье) служат косвенным доказательством богатства, а вместе с ним и высокого общественного положения погребенного.

2. КЕРАМИКА

Глиняная посуда не являлась обязательной принадлежностью погребального инвентаря. Как и отсутствие костей животных в могилах, это говорит о нешироком распространении обычной класть покойнику заупокойную пищу. Не исключено также, что и найденные сосуды, во всяком случае часть их, не содержали в себе пищу или питье, являясь лишь предметами, необходимыми (так, по-видимому, считали люди, их поставившие) в загробной жизни покойника. Доказательством этого может служить, в частности, тот факт, что в погребении кургана 74 один из сосудов служил крышкой для другого.

Посуда из обожженной глины входила в состав погребального инвентаря шестнадцати могил, в одной из которых совершенно парное захоронение, а в другой погребено три покойника. Число сосудов в могилах разное — от одного до трех экземпляров, благодаря чему наша коллекция насчитывает двадцать шесть сосудов. Кроме того, в ряде женских могил были зафиксированы находки небольших сосудиков, назначение которых мы связываем с культовыми отправлениями. Таких сосудов шесть, четыре из них найдены вместе с бытовой посудой.

Большая часть керамических изделий найдена непо потревоженной или в условиях, позволяющих отнести ее к инвентарю соответствующего погребения. Некоторые сомнения в этом отношении вызывают лишь три горшка, условия находки которых не позволяют безоговорочно отнести их к инвентарю погребения в кургане 15, где они были обнаружены, и поэтому не включены нами в число сосудов из погребений.

Посуду ставили в могилу независимо от пола и возраста погребенного, тем не менее большая часть ее является принадлежностью женских и детских захоронений, в погребениях мужчин она обнаружена только в двух случаях (курганы 39 и 50). Пол погребенных еще в трех захоронениях с посудой не определен, вероятнее всего, два из них (курганы 40 и 79)

мужские. В большинстве случаев сосуды стоят в ногах погребенных и только в двух — в изголовье. В одном из детских погребений (курган 66а) сосуды стоят и в ногах (2), и в изголовье (1). Положение некоторых сосудов из-за отсутствия костика или из-за их потревоженности неопределимо.

По своему хозяйственному назначению большая часть посуды «столовая». По технологии изготовления она делится на станковую и лепную. Лепных сосудов (мы включаем сюда и миниатюрные) обнаружено 27, а станковых — 5. Вся лепная посуда местного изготовления, станковая — привозная.

Лепная посуда. Лепная посуда изготовлена из довольно плотной глиняной массы с незначительной примесью мелкого песка, шамота и в некоторых случаях гипса, принявшей при обжиге темно-серый цвет. Сосуды или покрыты светлой жидкой облицовкой, поверх которой (на два изделия) нанесена красная краска, или же не имеют покрытия. Поверхность этих сосудов темно-серая, в ряде случаев затертая, а иногда и со следами лощения. Дно сосудов плоское.

Несмотря на незначительное количество сосудов в нашей коллекции, они достаточно разнообразны, что затрудняет определение основных форм.

Чашы и миски. Между этими категориями сосудов очень трудно провести грань, так как различаются они лишь размерами, а не формой и назначением.

Таких сосудов четыре, два из погребения в кургане 66а и по одному из курганов 40 и 74. Одна из мисок из кургана 66а (табл. XXII, 3) и миска из кургана 74 (табл. XXII, 4) имеют плоский, слегка загнутый внутрь край и слабо выступающее дно. Поверхность покрыта светлой жидкой облицовкой, диаметр первой 15,5 см, второй 20,7 см, высота первой 7,0, второй 8,0 см, диаметры днщ соответственно 9,8 и 8,2 см. Вторая миска из кургана 66а имеет округлый, загнутый внутрь край и уплощенное



Рис. 45. Лешные сосуды из инвентарей курганов 74 (1, 4), 29 (2), 39 (3)

дно (табл. XXII, 1). На наружной поверхности поверх светлой облицовки сохранились следы красной краски. Она несколько меньших размеров, диаметр ее устья равен 14 см, диаметр дна и высота равны 7 см.

Миска из кургана 40 — самая маленькая, диаметр ее устья равен 13,6 см, диаметр дна — 8,3 см, высота — 5,2 см. Край миски плоский, с небольшим подтреугольным выступом, поверхность серая, покрыта беспорядочным лощением (табл. XXII, 2).

Баночных сосудов три (курганы 39, 74 и 76а). Они имеют широкое устье и в различной степени выпуклые бока.

Банка из кургана 39 — небольшая, высота ее 9,3 см, диаметр устья 11 см, диаметр дна 7,5 см. Скругленный край загнут внутрь, поверхность темно-серая (табл. XXII, 18). Аналогичной формы и сосуд из кургана 74, поверхность его покрыта светлой облицовкой, пятнистой из-за неравномерного обжига. Высота сосуда 14,5 см, диаметр устья 12,0 см, дна — 11,0 см (табл. XXII, 19). Сосуд из кургана 76а имеет плоский край, слабо выступающее дно и несколько более чем у двух других сосудов этой формы раздутое тулово; поверхность сосуда покрыта светлой жидкой облицовкой. Высота его 10,5 см, диаметр устья 12,5 см, дна — 8,3 см (табл. XXII, 17).

Горшки представлены одним довольно крупным экземпляром из погребения в кургане 29.

Сосуд яйцевидный, с отогнутым округлым краем и невысоким горлом. На плечиках помещены две петлевидные ручки полукруглого сечения. Наружная поверхность горшка покрыта светлой жидкой облицовкой, пятнистой от неравномерного обжига. Высота горшка 23,5 см, диаметр устья 14,0 см, дна — 8,5 см (табл. XXII, 21).

Следующую группу сосудов составляют пять кувшинов (четыре без ручек и один с ручкой). Кувшины без ручек имеют шаровидное или грушевидное тулово и цилиндрическое, расширяющееся к устью горло, которое заканчивается округлым или горизонтально срезанным краем. Поверхность кувшинов не имеет дополнительного покрытия, она серая, затертая. Дно одного из них слабо выделено. Два кувшина найдены в кургане 49, остальные два в курганах 15 и 79.

Среди кувшинов этой группы выделяется более грубым тестом (в которое, кроме обычных примесей шамота и песка, добавлена рубленая трава) фрагментированный кувшин из заполнения грабительской воронки кургана 15. Высота его 15,0 см, диаметр устья 7,5 см, дна — 5,5 см (табл. XXII, 24).

Самый крупный и самый маленький экземпляры обнаружены в кургане 49. Размеры первого: высота 30,0 см, диаметр устья 11,0 см, дна — 10,0 см; размеры второго: высота 10 см, диаметр устья 5,3 см, дна — 4,7 см (табл. XXII, 23, 22). Под венчиком большого кувшина мес-



Рис. 46. Ленные сосуды из кургана 49

там заметен орнамент, оттиснутый сплетенной «косичкой» веревкой. Маленький кувшин отличается меньшей округлостью тулова.

Форма кувшина из кургана 79 грушевидная, высота его 22,5 см, диаметр устья 9,0 см, дна — 8,5 см (табл. XXII, 25).

У кувшина с ручкой (курган 31) шаровидное тулово и расширяющееся к устью горло, край которого срезан наружу. Петлевидная, овального сечения ручка одним концом закреплена в верхней части горла, а вторым на плечике сосуда. Поверхность кувшина и внутренняя сторона горла облицованы светлой жидкой обмазкой, в состав которой, видимо, входил мел (?) (вкрапления его в виде небольших кусочков видны на наружной поверхности сосуда). Поверх облицовки сосуд покрыт красной краской, сохранившейся на значительной части его (табл. XXII, 20). Высота кувшина 14,5 см, диаметр устья 9,2 см, дна — 8,0 см.

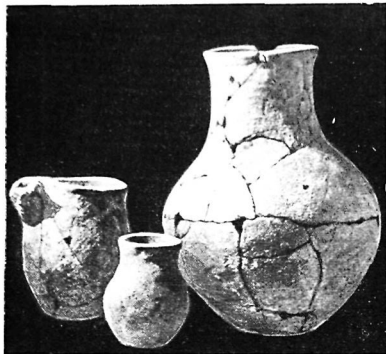
Кружки (их в коллекции могильника четыре) не отличаются своеобразием форм и лишь наличие ручки на этих сосудах позволяет выделить их в самостоятельную группу.

Две из них найдены в заполнении грабительской воронки кургана 36. Первая представляет собой небольшую почти цилиндрическую чашу со слабоокруглым туловом и загнутым внутрь плоско срезанным краем. Ручка немного возвышается над краем сосуда, это налеч, в котором круглый палочкой сделано отверстие; сечение ручки трапециевидное. Внутренняя и наружная поверхности облицованы светлой жидкой обмазкой. Высота сосуда 4 см, диаметр устья 8,0 см, дна — 6,8 см (табл. XXII, 6).

Вторая кружка по форме и пропорциям ближе всего стоит к баночным сосудам. Форма ее близка первой, но она выше, шире и соотношение диаметров устья и дна (высота 7 см, диаметр устья 10 см, дна — 7 см). Сделанная в той же технике и того же сечения ручка помещена на тулове ниже края. Поверхность темно-серая, сложенная, без дополнительного покрытия (табл. XXII, 7). Баночную форму имеет и кружка из кургана 39. Высота ее 9,2 см, диаметр устья 10,5 см, дна — 5 см. Петлевидная ручка овального сечения одним концом закреплена на краю сосуда, несколько возвышаясь над ним, а вторым — на тулове. Поверхность — внутренняя и наружная — покрыты светлой жидкой облицовкой (табл. XXII, 8).

Кружка из кургана 50 имеет грушевидное тулово, переходящее в невысокое, почти цилиндрическое горло с отогнутым наружу краем. Ручка петлевидная, одним концом она закреплена на краю сосуда, а другим на плечике. Это своего рода небольшой кувшинчик с приземистым туловом. Высота сосуда 8 см, диаметр устья 7,5 см, дна — 6 см. Поверхность темно-серая заглаженная, без дополнительного покрытия.

В детском погребении кургана 66а сосуд, стоявший слева от головы покойника, по форме представлял собой высокую чашу с небольшим перехватом в верхней трети округлого тулова. Высота сосуда 6,5 см, диаметр устья 9,0 см, дна — 6,5 см. Наружная поверхность покрыта светлой жидкой облицовкой. С одной из сторон проступает заходящее внутрь маслянистое пятно (табл. XXII, 5).

В отдельную группу, независимо от формы и размера, мы выделяем сосуды с трубчатым носиком-сливом. В нее входят три целых сосуда, в том числе один миниатюрный, из погребальных инвентарей курганов 28, 34 и 49, а также два фрагментированных (один, найденный на древнем горизонте под насыпью кургана 69, а второй — в слое насыпи близ могилы кургана 61). По форме три из них (из курганов 34, 61 и 69) — горшки, один сосуд баночный (курган 49), а миниатюрный сосуд из погребения в кургане 28 ближе по форме к горшку.

Горшок из погребения в кургане 34 — большой. Высота его 10,5 см, диаметр устья 8,0 см, дна — 7,0 см. У него округлое, яйцевидное тулово, низкая шейка и отогнутый косо срезанный внутрь край. Так же как и у двух других горшков, носик-слив помещен на плечике, край его не поднимается до венчика горшка (табл. XXII, 10). Из-за фрагментарности горшков из курганов 61 и 69 мы не можем с полной достоверностью восстановить их форму и размеры. Особенно это относится к горшку из кургана 61, у которого известен лишь диаметр

устья, равный около 20,0 см (табл. XXIII, 2). Край этого сосуда округлый, отогнутый наружу. Горшок из кургана 69 имел шаровидное тулово, выделенное дно и невысокое, почти цилиндрическое горло с горизонтально срезанным, несколько отогнутым наружу краем. Диаметр устья около 15 см, диаметр около 10 см, высота около 20 см (табл. XXIII, 1).

У баночного сосуда (курган 49) слив помещен у края, который здесь несколько выше, чем у противоположной стороны. Высота сосуда 14,5 см, диаметр устья 10,0 см, дна — 6,5 см (табл. XXII, 11). Миниатюрный сосуд с носиком-сливом близок по форме горшку из кургана 34. Высота его 5,7 см, диаметр устья 5,0 см, дна — 4,8 см (табл. XXII, 9).

Поверхность сосудов этой группы темно-серая, без дополнительного покрытия, местами завершенная. Последнее обстоятельство относит их к категории «кухонной» посуды. При этом следует отметить, что небольшие размеры сосудов из погребальных инвентарей (курганы 34 и 49) почти исключают возможность приготовления в них пищи, скорее всего в них подогревали питье. Более крупные сосуды из погребальной группы (курганы 61 и 69) могли служить для той и другой цели.

По своим размерам сосудик из кургана 28 не может быть бытовым, положение его в могиле указывает, скорее, на культовое назначение.

К категории культовых следует, видимо, отнести и другие миниатюрные сосудики из женских погребений. Обоснование этого заключения будет приведено ниже, пока же мы ограничимся общей характеристикой сосудов. По материалу, технике изготовления и обработке поверхности они ничем не отличаются от крупных сосудов. Нет отличий и в форме, все они, так же как и описанный выше миниатюрный сосуд с носиком-сливом, подражают форме крупных сосудов, чаще всего чаши.

Сосуд из кургана 29 — небольшая коническая чаша с плоским срезанным неровным краем, наружная поверхность которой покрыта светлой жидкой облицовкой. Высота чаши 2,5 см, диаметр устья 7,0 см, дна — 5,0 см (табл. XXII, 14).

Сосуд из кургана 32 также представляет собой чашу, но полусферической формы, с плоским срезанным краем и более глубокую. Поверхность покрыта светлой жидкой облицовкой. Высота 4,0 см, диаметр устья 8,0 см, дна — 4,0 см (табл. XXII, 15).

Сосуд из кургана 60 — довольно глубокая полусферическая чаша с уплощенным дном и округлым краем, сведенным внутрь. Наружная поверхность облицована светлой жидкой обмазкой, дно и часть стенки закончены. Высота 5 см, диаметр устья 7,5 см, дна — 3,5 см (табл. XXII, 16).

Сосуд из кургана 71а по форме и отношению высоты к диаметру устья более близок баночным. У него округлые стенки, слабо выраженное дно и чуть сведенный внутрь округлый край. Поверхность покрыта светлой жидкой облицовкой. Высота сосуда 4,5 см, диаметр устья 6 см, дна — 4 см (табл. XXII, 13).

Баночной формой обладает и сосудик из кургана 74. Он самый маленький в нашей коллекции и в отличие от других — круглодонный. Обе его поверхности покрыты светлой облицовкой, принявшей при обжиге красноватый оттенок. Высота сосуда 4,5 см, диаметр устья 5 см (табл. XXII, 12).

К числу левных изделий из глины принадлежит еще один предмет. Назначение его не ясно. По форме это небольшой «совочек» с овальным дном, срезанным спереди по прямой линии. Перпендикулярно остальной части дна выделен невысокий бортик с двумя выступами по углам, противоположным углам открытой стороны. Изготовлен предмет из глины, употреблявшейся при формовке левных сосудов, и так же, как и у них, поверхность его облицована обмазкой, принявшей при обжиге красноватый оттенок. Найден «совочек» на дне грабительской воронки одного из мужских погребений центральной группы могильника (курган 84). К сожалению, условия находки не помогают установить назначение его. Предмет, безусловно, был в употреблении, один из его бортиков (правый, если смотреть на изделие спереди) стесан. Не исключено, что это совок не только по форме, но и по назначению, и бортик его стесался при сгребании на себя (табл. XX, 8).

Станковая посуда. Она представлена пятью изделиями: двумя чапками, кубком, горшком и кувшином. Все они, за исключением кувшина, сформованы из хорошо отмоченной глины без примесей, принявшей при обжиге красноватый цвет (рис. 47). Кувшин сероглиняный, из теста того же качества и состава.

Одна из чаш (курган 50) полусферическая. От прикосновения пальцев при вращении круга поверхность ее, снаружи и внутри, ребристая. Придонная часть сосуда подрезана, дно чуть выгнутое, благодаря чему чаша неустойчива. Изнутри и снаружи до подрезанной части чаша покрыта беловатым ангобом. Дно и подрезанная часть сохраняют красновато-кремовый цвет черенка. Высота чаши 5,0 см, диаметр устья 14,0 см, дна — 8,0 см (табл. XXII, 29).

У второй чаши (курган 71а) невысокие вертикальные стенки и усеченно-коническая, чуть выгнутая придонная часть, дно плоское. Чаша была, видимо, ангобирована полностью, следы ангоба есть и на дне. Размер ее невелик: высота 4,0 см, диаметр устья 9,5 см, дна — 4,3 см (табл. XXII, 28).



Рис. 47. Круговые сосуды из инвентарей курганов 39 (1), 71а (2), 44а (3)

Кубковидный сосуд из кургана 39 принадлежит к числу сосудов, известных в литературе по археологии Средней Азии под именем цилиндрико-конических. Его тулово имеет прогиб в нижней трети и скругленную верхнюю часть, отделенную заглубленным пояском. Переход от тулова к придонной части подчеркнут ребром. Придонная часть низкая, усеченно-коническая, со слабым прогибом, подрезанная внутрь при окончательной формовке сосуда, дно небольшое, плоское. Снаружи сосуд покрыт светлым, желтовато-белым ангобом. Внутренняя поверхность, дно и значительная часть подкоса сохранили красновато-кремовый цвет черепка. У кубка отбит край, но сосуд был отремонтирован: для крепления отбитого куска было проделано три пары отверстий. Высота сосуда 15,0 см, диаметр устья 11,5 см, дна — 6,0 см (табл. XXII, 27).

У горшка (детское погребение под насыпью кургана 44) биконическое тулово, невысокая шейка и отогнутый наружу округлый край, дно небольшое, чуть выпуклое. На плечиках сосуда заметно невысокое рифление, оставленное пальцами при формовке на круге, придонная часть подрезана. Переход к придонной части подчеркнут ребром. Верхняя часть тулова до ребра покрыта беловатым ангобом, остальная поверхность внутри и снаружи сохраняет красновато-кремовый цвет черепка. Высота горшка 14 см, диаметр устья 9 см, дна — 4,7 см (табл. XXII, 26).

Сероглиняный кувшин найден в могиле кургана 61 (табл. XXII, 30 и рис. 48). Тулово его уплощено-шаровидное, горло — цилиндрическое, расширяющееся у устья. Петлеvidная ручка округлого сечения одним концом закреплена примерно посередине горла (в начале нижней его половины), а вторым — на плечике сосуда. Поверхность кувшина залощена (горло и внешняя сторона ручки — вертикальным, а тулово и дно — сплошным лощением). Внутренняя сторона ручки и часть поверхности горла и тулова под ней не покрыты лощением. Кувшин небольшой: высота его 15,5 см, диаметр устья 4,5 см, дна — 6,0 см.

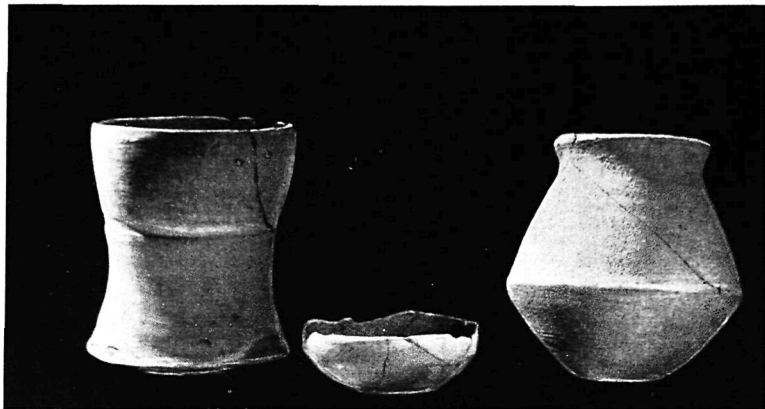
Обращаясь к аналогиям, нельзя не заметить безусловной близости, а в ряде случаев и тождества станковой посуды из погребений в курганах 39, 44, 50 и 71а и керамики земледельческих культур Средней Азии середины I тысячелетия до н. э., в частности керамики из комплекса Яз-депе II в Маргиане, датированной В. М. Массоном 650—450 гг. до н. э.²² Она проявляется в форме сосудов, составе и цвете глины, технологии изготовления и принципе облицовки поверхности²³. Несомненно, что станковая

²² В. М. Массон. Древнеземледельческая культура Маргианы. МИА, № 73. М., 1959, стр. 48.

²³ См. например, указ. соч., табл. XXX, 4, XXIX, 16, XXXVIII, 3, XXXVIII, 7. Иная форма венчика у горшка (табл. XXXVIII, 3) не может, на наш взгляд, служить препятствием для сравнения, так как в том же слое Яз-депе есть горшки и с отогну-



Рис. 48. Чернолощенный круговой кувшинчик из кургана 61

посуда могильника, исключая сероглиняный кувшинчик из кургана 61, происхождение которого нам пока неизвестно, привезена из этой области Средней Азии. Была ли она предметом торговых обменов или же вывезена при военных походах, с полной уверенностью ответить трудно, но последнее предположение нам представляется более вероятным.

Лепная посуда могильника своим обликом более всего напоминает сакскую керамику. В середине I тысячелетия до н. э. в Средней Азии (Тянь-Шань, Памиро-Алай, Фергана) и в Семиречье получают широкое распространение грушевидные сосуды, полусферические чаши и миски, кружки, сосуды с трубчатым носиком-сливом²⁴. Последние из названных сосудов харак-

терны для южных областей Средней Азии в более раннее время²⁵. Для каждого из этих районов есть локальные различия, выражающиеся в преобладании тех или иных форм. Все эти формы встречаются и в лепной посуде Уйгарака и лишь ограниченное количество сосудов не позволяет выделить среди них преобладающие. Сходство форм дополняется и некоторыми общими для этих районов приемами отделки сосудов, например покрытием поверхности ряда сосудов светлой жидкой обливкой, а в некоторых случаях и красной краской. Все это дает нам возможность считать лепную керамику Уйгарака одним из локальных вариантов сакской лепной посуды.

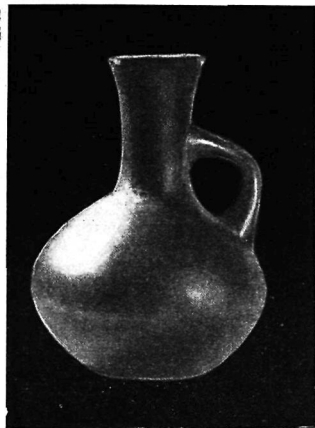
Если мы обратимся на запад, то, несмотря на возможность сопоставления отдельных форм керамики Уйгарака (сосудов с трубчатым носиком-сливом и грушевидных) и савроматской Южного Приуралья²⁶, уйгарская керамика все же далека от савроматской. Появление указанных типов в савроматских комплексах К. Ф. Смирнов связывает со Средней Азией²⁷.

К посуде из погребальных инвентарей нами не отнесены три лепных горшка из кургана 15, настолько резко отличающихся по форме, составу глины и способу ornamentации (вся керамика могильника, как мы видели, неорнаментированная) от всей керамики могильника, и условия находки которых настолько необычны, что у нас нет уверенности в принадлежности их к инвентарю погребения, совершенного в этом кургане.

Сосуды лепные, сделаны из глины с примесью шамота и толченых раковин, имеют заглаженную поверхность серого цвета. По форме это открытые горшки со слегка изогнутым горлом, плавным профилем и плоским дном.

Все три сосуда украшены резным орнамен-

ник. «Археологический сборник Государственного Эрмитажа», вып. 3. Л., 1961, стр. 177, рис. 5, стр. 185, рис. 11; она же. Культура Ферганы в эпоху раннего железа. «Археологический сборник Государственного Эрмитажа», вып. 5. Л., 1962, стр. 116, рис. 9, стр. 99, рис. 2, 5, 7, 8; К. А. Акишев. Саки Семиречья. «Труды ИИАЭ АН Казахской ССР», т. 7. Археология. Алма-Ата, 1959, стр. 211, табл. II, стр. 213, табл. IV.

²⁵ М. Е. Массон. Южно-Туркменская археологическая комплексная экспедиция (ЮТАКЭ) 1947 года. Труды ЮТАКЭ, т. II. Ашхабад, 1951, стр. 17, рис. 11, 7; Б. А. Литвинский. Изучение памятников эпохи бронзы и раннего железа в Кайрак-Кумах в 1956 году. «Труды Института истории, археологии и этнографии АН Таджикской ССР», т. ХСІ, вып. IV. Сталинабад, 1959, стр. 49.

²⁶ Близость отдельных экземпляров сосудов этих форм, в частности сосуда с трубчатым носиком из кургана 49 и горшка из могильника Мечет-сай, уже отмечена К. Ф. Смирновым (К. Ф. Смирнов. Савроматы. М., 1964, стр. 118).

²⁷ К. Ф. Смирнов. Указ. соч., стр. 118, 119.

там округлым краем. Приводя аналогию кубка из кургана 39 (табл. XXXVII, 7), следует заметить, что еще большую близость он обнаруживает с кубком из комплекса Яз-депе III (табл. XXII, 1). Это, однако, не может служить основанием для изменения определения времени захоронения в кургане, хорошо датированном бронзовыми двухлопастными втульчатыми наконечниками стрел VII—VI вв. до н. э.

²⁴ А. И. Бернштам. Историко-археологические очерки Центрального Тянь-Шаня и Памиро-Алая. МИА, № 26. М.—Л., 1952, стр. 34, рис. 14, 6, 7, стр. 311, рис. 136, 8; она же. Труды Семиреченской археологической экспедиции. МИА, № 14. М.—Л., 1950, табл. XL, 2, 4; Н. Г. Горбунова. К истории Ферганы в эпоху раннего железа. СА, 1962, № 4, стр. 38, рис. 1, стр. 40, рис. 2; она же. Кунгайский могиль-

том в традиционной андроновской манере: орнаментированный пояс идет по краю горла, далее — пустая разделительная полоса и от плечиков вниз еще один широкий орнаментальный пояс.

Два сосуда (табл. IV, 2, 3) сходны, может быть, сделаны одновременно одним мастером. По горлу они украшены пояском равнобедренных заштрихованных треугольничков, ниже, по тулову, идут горизонтальные ряды ломаных линий.

Третий сосуд (табл. IV, 1) имеет более сложный узор. По горлу, один за другим, идет два орнаментальных пояса. Первый — узкий, заполненный треугольными вдавлениями. Второй — пошире, заполненный чучками косо поставленных прямых, чередующихся с также косо поставленными двумя рядами треугольных вдавлений. В нижней части горла идет не заполненная орнаментом разделительная полоса. Под ней, по плечикам, опять пояс треугольных вдавлений, под которым, на тулове, располагается композиция из двух рядов равнобедренных заштрихованных треугольничков, обращенных вершинами друг к другу. Между ними помещена фигура из заштрихованных лент в виде косо поставленной буквы «П».

По форме, принципам и приемам орнаментации это типичные западноандроновские горшки алакульского типа, но без характерного уступчика при переходе от горла к плечам. Первые два сосуда находят себе очень широкие аналогии, в том числе и в памятниках тазабагтябской культуры Хорезма.

Из числа найденных при раскопках кургана предметов синхронны горшкам бронзовый незамкнутый выгнуто-вогнутого сечения браслет (лежавший на древней дневной поверхности внутри погребальной постройки) и фрагменты орнаментированной керамики из насыпи (табл. XXIII, 9—11). Такая же керамика обнаружена в виде обломков и в насыпи соседнего кургана (№ 14), погребение в котором совершенно над засыпанной песком ямой.

Это обстоятельство дает возможность предполагать, что участок возвышенности, на котором совершались захоронения в этих курганах, был в какой-то форме освоен еще в эпоху бронзы. К тому же времени относятся и горшки, сохранившиеся благодаря тому, что стали в яме, видимо, засыпанной к моменту совершения захоронения в кургане.

Принимая во внимание приведенные факты, мы не можем согласиться с мнением С. П. Толстова и М. А. Итиной, считающими, что горшки относятся к инвентарю погребения²⁸, хотя доводы их во многом убедительны.

²⁸ С. П. Толстов, М. А. Итина. Указ. соч., стр. 157, 158.

Керамика из курганов насыпей. В заключение разбора мы обращаемся к керамике из курганов насыпей, дополняющих комплекс глиняной посуды, обнаруженной в инвентаре погребений.

Вся керамика из курганов насыпей лепная. В большинстве своем она попала в насыпь случайно, вместе с песком с поверхности материка и представлена отдельными маловыразительными фрагментами стенок сосудов, значительно реже венчиков или донц, по которым можно составить лишь поверхностное представление о самом сосуде. К этой группе относится керамика из насыпей курганов 7, 14, 29, 33, 35, 41, 55, 72, 77, 84.

Так же маловыразительны и отдельные обломки глиняной посуды из заполнения грабительских воронок (курганы 2, 34 и 60). Вместе с тем в некоторых насыпях или под ними на поверхности древнего горизонта обнаружены скопления или разбросанные черепки от одного или нескольких сосудов, употреблявшихся при совершении погребальной трезны. К ним мы относим фрагментированные сосуды из насыпей курганов 15 и 25 и с дневной поверхности под насыпью курганов 17, 69 и 78. Место последних (из указанных сосудов) различно: в кургане 17 черепки лежали под южной полой, в кургане 69 — в северо-восточной четверти, неподалеку от могильной ямы, в кургане 78 — по сторонам ее.

Вся керамика из насыпей характеризуется теми же технологическими признаками, что и посуда из погребений. Исключением являются лишь фрагменты орнаментированных сосудов из насыпей курганов 14 и 15, которые, как мы упоминали выше, относятся к более раннему времени, чем сам могильник (табл. XXIII, 9—11).

В керамике из трезны больше всего встречено горшков и среди них горшков с низким цилиндрическим горлом, округлым или плоским срединным краем и расширяющимся от горла плечами, переходящими в раздутое тулово, форму которого из-за фрагментарности установить не удастся. Горшки плоскдонные, сформованные ленточным способом. Внутренняя поверхность сосудов довольно тщательно заглажена, наружная шероховатая, полосчатая, возможно от затирки травой, обжиг неравномерный, снаружи красноватый или бурый, внутри темносерый.

Самый крупный из сосудов найден в кургане 25, диаметр его устья равен 29 см, диаметр дна — 12 см, толщина стенок около 1,0 см, (табл. XXIII, 5). У горшка кургана 15 диаметр устья равен 23 см (табл. XXIII, 4), а у сосуда из кургана 17 сохранились лишь стенки. Обломок венчика, видимо такого же сосуда, найден

ден в заполнении грабительской воронки кургана 7 (диаметр устья 25 см).

В насыпи кургана 25 найден еще один фрагментированный горшок с отогнутым плоским краем и раздутым туловом, подрезанным у дна. Обжиг его равномерно серый, черенок плотный, толщина около 0,5 см. По своим размерам он значительно меньше первого (диаметр устья 20 см, дна — 10 см). Фрагменты венчиков подтреугольной формы, возможно от близких по форме сосудов, найдены в насыпях курганов 77 и 78. О горшке с трубчатым носиком-сливом из кургана 69 мы уже упоминали выше (см. стр. 77).

Сосуды других форм единичны. К ним принадлежит толстостенная миска из кургана 78. Миска плоскостенная, полусферической формы, сформованная лепточным способом (отдельно формировались дно, тулово и край). Поверхности (наружная и внутренняя) покрыты светлой жидкой обливочкой, принявшей при обжиге красноватый цвет, обжиг неравномерный. На дне внутри сосуда тонкий слой нагара. Высота сосуда 18 см, диаметр устья 32 см, дна — 16 см, толщина стенок 1,5 см (табл. XXIII, 6).

Остальные формы представлены краем сегментальной полусферической чаши из кургана 15 (диаметр устья 14 см) и фрагментами двух баночных сосудов из кургана 25 (табл. XXIII, 7, 8).

3. ОДЕЖДА, УКРАШЕНИЯ, ПРЕДМЕТЫ ТУАЛЕТА

Недостаточность археологических данных, относящихся к одежде, не дает возможности определить ее покроя и материал. Тем не менее можно высказать некоторые предположения. Остатки одежды, скорее всего женской, сохранились только в одном погребении (курган 59); кусочки сгоревшей тонкой ткани плотного и более сложного плетения лежали под костями левой ноги не ниже щиколотки. О мужской одежде мы можем судить лишь по хорошо известным изображениям саков.

Как в мужской, так и в женской одежде и обуви приаральские саки скорее всего почти не употребляли металлических застежек, не существовало обычая и распивать одежду. Только два предмета — бирюзовая эллипсоидная с перехватом посередине буסיца (курган 36; табл. XI, 7) и бронзовая большая булавка круглого сечения с плоским навершием в звероном стиле с вертикальной петлей на обороте (курган 23; табл. I, 14) могли быть использованы в качестве застежек, последняя скорее всего для застегивания плаща.

В некоторых могилах, независимо от пола

Время бытования лещеной керамики определяется по совместным находкам ее с хорошо датированными предметами погребального инвентаря — удилами, наконечником стрел и др. Сама она, в отличие от станковой посуды, из-за отсутствия достаточно точных аналогий основной датировки служить не может. Большая часть лещеной посуды (в курганах 15, 17, 25, 28, 29, 34, 36, 39, 50, 60 и 84) по сопровождающему инвентарю отнесена нами к VII—VI вв. до н. э. К тому же времени принадлежит, по совместной находке с круговой чашей, и миниатюрный сосудик из погребения в кургане 71а. К V в. до н. э. относится лишь комплекс кургана 49. К сожалению, довольно значительная группа сосудов, в том числе все миски (курганы 40, 66а и 74), часть баночных сосудов (курганы 74 и 76) и кувшины (из курганов 31 и 79) найдены без датирующего инвентаря. Поэтому на основании сходства этих сосудов с датированными по составу глины, отделке поверхности (а в некоторых случаях и форме) мы их относим суммарно к VII—V вв. до н. э.

Немногоисленность керамического комплекса могильника при достаточном разнообразии форм и отсутствии твердой даты для части сосудов не позволяет проследить развитие отдельных форм. Можно лишь отметить, что сосулы с трубчатым носиком-сливом и узкогорлые кувшиновидные сосуды бытовали в течение всего рассматриваемого периода.

погребенного (курганы 34, 35, 38, 64 и 83), в переложном положении по несколько штук встречены мелкие бронзовые гвоздикозакленки (в кургане 83 их было тридцать). Не исключено, что они служили для скрепления отдельных деталей головного убора (судя по известным изображениям саков — кожаного башлыка) и одновременно его украшением. Им же могли скреплять и другие кожаные принадлежности одежды.

Грабление погребений, при котором прежде всего страдало изготовлено, особенно отразилось на количестве дошедших до нас украшений. Их немного и они, безусловно, не представляют все существовавшие виды, в особенности из драгоценных металлов. В число обнаруженных нами входят четыре браслета, пять серег, тридцать две бусины и три подвески.

Браслеты — два бронзовых, железный и серебряный — найдены только в женских погребениях, два из них на правой руке погребенных (курганы 27 и 42), два переложных на дне погребальной камеры (курганы 15 и 49).

Три браслета (без найденного в кургане

15) были простейшей формы, с несомкнутыми концами, согнутые из бронзового, железного или серебряного прута. У железного (курган 27; табл. IX, 1) и серебряного (курган 49; табл. I, 17) сечение круглое, а концы туше, у бронзового (курган 42; табл. I, 10) сечение уплощенное со стороны руки, один конец скругленный, а другой чуть заострен.

Браслеты этого типа, в том числе и железные, были широко распространены в рассматриваемое время в памятниках скифо-сакского мира. По сопровождающему инвентарю браслеты из кургана 27 и 42 относятся к VII—VI вв. до н. э., а из кургана 49 — к V в. до н. э.

Бронзовый браслет из кургана 15 (табл. IV, 5) по условиям находки и главное по облику не может быть с полной уверенностью отнесен к числу вещей из погребения. Он несомкнутый, выпукло-вогнутого сечения, с округлыми концами (один конец обломан). Такие браслеты характерны для андроновской, срубной и тазабугябской культур эпохи бронзы²⁹ и в памятниках эпохи раннего железа не встречаются.

Серьги происходят из мужских погребений (курганы 21, 22, 26 и 83) и из погребения (курган 23), пол покойника в котором не определим. Все они, за исключением экземпляра из кургана 83, найдены переотложенным. Способ пошения серег определяется положением серги в кургане 83, где она найдена лежащей на левой стороне черепа в области уха. Очевидно, находки серег в единственном экземпляре не случайны, так как мужчины носили одну серьгу в левом ухе³⁰.

Серьги золотые трех типов. К первому принадлежат серьги из курганов 21 и 26. Это как бы согнутая в кольцо булавка, круглая в сечении, с грибовидным, отогнутым вниз навершием (табл. VI, 6; VIII, 1). Этим серьгам типологически близки булавки и серьги с гвоздевидным навершием из памятников большепереченской культуры Алтая³¹.

Ко второму типу относятся серьги из курганов 23 и 83. Они представляют собой незамкнутое кольцо проволоки круглого сечения и припаянной к нему подвески в виде усеченного

конуса, согнутого из листового золота с бирюзовой каплевидной вставкой, вершину которого закрывает золотой же диск. Серьга из кургана 23 — более массивная и грубая, золото в ней низкопробное, возможно с примесью другого металла (табл. I, 19). Пропорции серьги из кургана 83 легка, а отделка тоньше; у основания конуса вдвоявленная бороздка (табл. XIX, 9). Эти серьги сопоставимы с тагарскими и большепереченскими (которые также с конусом)³² и с серьгой из погребения скифского времени Сростинского могильника на Алтае³³.

К третьему типу относится серьга из кургана 22 (табл. V, 17). Она состоит из такого же незамкнутого кольца и подвески, представляющей собой усеченный конус с припаянными к нему полым полушарием. Нажимами изнутри кольцом орудием наружная поверхность выполаживания и частично конуса покрыта бугорками — псевдозернью. На стертых вершинах некоторых бугорков видны маленькие отверстия. Между усеченной вершиной конуса и кольцом, так же как и на серьгах второго типа, положен диск. Подобная, сделанная в той же технике, серьга имеется в Сибирской коллекции Петра I³⁴.

Датировка серег из погребений Уйгарака определяется и соотствующим инвентарем. Наиболее ранние серьги первых двух типов из курганов 21, 26 и 83, захоронения в которых относятся к VII—VI и VI вв. до н. э. К V в. до н. э. следует отнести серьгу третьего типа из кургана 22. В это же время продолжают употребляться серьги второго типа, о чем свидетельствует экземпляр из кургана 23.

Бусы, подвески и пронозы были обнаружены всего в четырнадцати погребениях, т. е. примерно в одной пятой части от всех раскопанных: в пяти погребениях восточной группы (курганы 14, 14, 16, 49 51), в восьми — центральной (курганы 25, 27—29, 36, 39, 42, 45) и в одном — западной (курган 61). Кроме того, одна бусина найдена в ямке с сосудами эпохи бронзы, оказавшейся на месте кургана 15, и одна поднята на территории могильника.

Только в кургане 28 с женским захоронением оказался небольшой набор бус (одна сердоликовая, три лазуритовых и девять бирюзовых). В остальных могилах находки бус единичны, три из них в мужских: сердоликовая подвеска в кургане 14, сердоликовая бусина в кургане 25 и бирюзовая в кургане 16. Остальные происходят из женских и парных погребений

²⁹ См., например: В. С. Сорокин. Могильник бронзовой эпохи Тасты-Бутак I в Западной Казахстане. МИА, № 120. М.—Л., 1962, стр. 159, табл. XXXVII, 18, 19; М. А. Итгина. Могильник бронзового века Кокча 3. МХЭ, вып. 5. М., 1961, стр. 76, рис. 76, 4, 6.

³⁰ Одну серьгу в левом ухе носили в скифское время мужчины Горного Алтая (С. И. Руденко. Сибирская коллекция Петра I. САИ. ДЗ—9. М.—Л., 1962, стр. 22) и некоторые виды серег — савроматы. (К. Ф. Смирнов. Указ. соч., стр. 143).

³¹ М. П. Грязнов. История древних племен верхней Оби по раскопкам близ с. Большая речка. МИА, № 48, 1956, рис. 7, 6, 7, рис. 8, 9, табл. V, 9, 21.

³² И. Л. Членова. Памятники переходного карасук-тагарского времени в Минусинском котловине. СА. № 3, 1963, табл. I, стр. 56; М. П. Грязнов. Указ. соч.

³³ С. И. Руденко. Указ. соч., стр. 22, рис. 19 и.

³⁴ Там же, табл. XX, 6.

ний (в одном случае тройного), в которых один из захороненных — женщина.

Смещение значительной части инвентаря при ограблении не позволяет установить место этого вида украшений. Можно лишь предполагать, что бусы из кургана 28 принадлежали к ожерелью. Очевидно, ношение ожерелий у нижнесардарийских племен в эту эпоху еще не вошло в обычай. Единичные бусины могли служить, так же как и у других народов, амулетами, пуговицами или для украшения одежды³⁵.

В погребениях Уйгарка явно преобладают каменные бусы. Из двцветных камней встречаются сердолик, лазурит и бирюза. Из сердолика сделаны подвеска и три бусины. Он двух сортов: светлый, просвечивающий, золотисто-оранжевый с более интенсивными оранжевыми прослойками [подвеска из мужского погребения в кургане 14 (табл. III, 6) и бусы из женских погребений в курганах 27 и 28 (табл. IX, 4; X, 9)] и слабо просвечивающий, розовато-оранжевый с белыми пятнами либо патины, либо неудавшегося содового орнамента (бусина из мужского погребения в кургане 25; табл. VII, 14).

Подвеска плоская, продолговатая, слегка расширяющаяся посередине, в сечении прямоугольная, длина ее 1,2 см. На поверхности заметны следы первоначального окальвания, но полировка тщательная.

Бусины эллипсоидально-сегментированной (бочковидной) формы. Длина их от 1,9 до 1,4 см, диаметр 6—7 мм, диаметр отверстия 1,0—1,5 мм. Сверление двустороннее, видимо, алмазное; направление и стыки каналов не совсем совпадают. На поверхности заметны следы продольной шлифовки. Происхождение сердоликовых бус скорее всего индо-иранское.

Лазуритовых бусин три (из кургана 28; табл. X, 1—3). Лазурит однородной темно-синей окраски, бадахшанского происхождения. Две бусины эллипсоидально-сегментированные (бочковидные) длиной 1,2 и 0,6 см. Третья бусина не вполне правильной эллипсоидально-сегментированной формы, с двумя слабо выраженных плоскими продольными гранями, длина ее 1,6 см. Диаметр отверстий бусин 1,0—1,2 мм, сверление двустороннее, на поверхности заметны следы продольной шлифовки.

Бирюзовые бусины преобладают. Их семнадцать, в том числе девять из кургана 28 (табл. X, 4—8).

В кургане 36 найдена подвеска или пуговица веретенообразной формы, без отверстия, с перехватом посередине для привязывания, длина предмета 1,6 см. Бирюза зеленовато-голубая (табл. XI, 7).

³⁵ См., например: К. Ф. Смирнов. Указ. соч., стр. 147.

Большинство бусин — мелкие, цилиндрические: длиной 3—6 мм, диаметром 3 мм (только одна длиной 1 см), из ярко-голубой, иногда с зеленоватым оттенком бирюзы. Одна из бусин (курган 28) низкоклиндрической (кольцевидной) формы (длиной 2 мм, диаметром 5 мм), из разложившейся зеленоватой бирюзы. Бусина из мужского погребения кургана 16 сделана из зеленоватой бирюзы, идентичной бирюзе вставок от серег. Она более крупная — длиной 8 мм, диаметром 6 мм, продолговатая, подтреугольного сечения (табл. V, 8). Бирюзовые бусы, кроме кольцевидной, сверлились также с двух сторон и шлифовались в продольном направлении. Диаметр каналов 1—2 мм.

Подобные бусы характерны для памятников архаического Хорезма VI—V вв. до н. э. (Кюзели-гир, Дигильдаже, развалины архаические поселения в районе Кой-Крылган-калы), позднее они исчезают там совершенно.

Не исключено, что часть уйгарских бирюзовых бус происходит из Хорезма, где древние разработки этого камня обнаружены в горах Султауцзада. Напоминим также, что известная надпись Дария I упоминает о бирюзе, привезенной для отделки дворца в Сузах из Хорезма³⁶.

Однако несомненно, что большая часть украшений из бирюзы была изготовлена сакскими мастерами, а материал для них был получен в многочисленных месторождениях, ближайших из которых находятся примерно в 200 км от Уйгарка³⁷. О местном производстве свидетельствуют и неперсверленные заготовки из кургана 69.

Употреблялись также бусы из разных пород местного мягкого камня, преимущественно белого цвета. Находки их единичны. В кургане 36 встречена кольцевидная бусина из черной конкреции диаметром 1 см, высотой 0,2 см, с широким цилиндрическим каналом диаметром 0,3 см.

В кургане 39 найдены: цилиндрическая бусина из какого-то мягкого белого камня длиной 1 см, диаметром 0,5 см, с правильным цилиндрическим каналом диаметром 0,2 см (табл. XIII, 3), напоминающая стеатитовые бусы из курганов, расположенных на Памире А. Н. Бернштамом³⁸, и бочковидная белая из окаменелой кости или мраморовидного известняка длиной 1 см, диаметром 1 см, диаметр отверстия 0,4 см, торцовые поверхности вогнутые (табл. XIII, 4). Погребение в кургане тройное, один из костя-

³⁶ R. Kent. Old Persian. New Haven, 1953, стр. 110.

³⁷ А. В. Виноградов, С. В. Лопатин, Э. Д. Мамедов. Кизилькумская бирюза. СЭ, 1965, № 2, стр. 131.

³⁸ А. Н. Бернштам. Историко-археологические очерки Центральной Тянь-Шаня и Памиро-Алая, стр. 300, цветная вклейка, 5, 20, 25—27.

ков, по-видимому, женский. В кургане 42 с парным погребением найдены миниатюрная белая кольцевидная бусина диаметром 0,4 см, высотой 0,15 см, с диаметром отверстия 0,2 см, канал цилиндрический (табл. I, 7) и бочковидная бусина из белого известняка длиной 1,4 см, диаметром 1,1 см, с широким отверстием диаметром 0,65 см. Торцовые поверхности, так же как и у бусины из кургана 39, вогнуто (табл. I, 8).

В кургане 49 обнаружена бусина зонная из белого мела, диаметром 1,0 см, высотой 0,6 см, с широким цилиндрическим каналом диаметром 0,2 см (табл. I, 15).

Стекланные бусины встречены только в кургане 61. Их четыре. Две из покрывшегося желтоватой патиной светло-голубого глухого стекла чуть зеленоватого оттенка. Они шаровидной формы, сегментированные с одного торца, диаметром 0,9 см, высотой 0,7 см, с отверстием диаметром 0,3 см. На одном экземпляре довольно правильно расположены три конические выколки, возможно от вынавших глазков, другой, фрагментированный, сохранил одну выколку.

Две другие бусины черные, неправильной округлой формы, диаметром 0,8 см, длиной 0,6 см, с деформированными отверстиями диаметром 0,3 см. Возможно, первоначальный цвет их был иным. На поверхности остатки светлой накладной полоски.

В кургане 51 встречена крупная бочковидная серебряная проиэз длиной 3,9 см, диаметром 1,6 см, с широким отверстием диаметром 0,7 см (табл. XVI, 8). Погребение по инвентарю женское.

В кургане 45 найдена золотая подвеска из полый биколической бусины с принайиным полым конусом, очевидно для каменной вставки. Вторая подвеска, из тонкого листового золота (курган 49), сделана в виде миниатюрного рельефного изображения стоящего в профиль льва (табл. XXVIII, 1). К спине животного принаиы два колеса, а обратная сторона изображения закрыта принайиной пластинкой из того же металла. Подвеска могла использоваться и в ожерелье, и как часть серьги.

Характерными в составе инвентаря женских погребений были предметы туалета: зеркала, гребни и набор предметов, видимо, связанных с косметикой.

Зеркала были обнаружены в курганах 11, 15, 21, 47 и 51. Четыре из них (курганы 11, 15, 47 и 51) относятся к хорошо известному типу круглых дисковидных, с вертикальным бортиком и петлевиной ручкой на оборотной стороне. Все они крупные и массивные, диаметр диска самого большого (курган 11; табл. II, 9) 19,2 см, высота бортика 0,7 см. Примерно того же размера и зеркало из кургана 51, его диа-

метр 19,0 см, но у него более высокий бортик — 1,2 см (табл. XVI, 13). Несколько меньшее зеркало из кургана 15 (табл. IV, 6), его диаметр 18,2 см, высота бортика — 2 см. Толщина стеклок обычно достигает 3 мм. Зеркало из кургана 47 самое маленькое и наименее массивное; диаметр диска 15,5 см, высота бортика 0,7 см, толщина стенок около 1 мм (табл. XV, 14). Петли на всех зеркалах полукруглые, слегка уплощенные, на одной из них (курган 15) отлиты продольные бороздки. Носили зеркала на ремешке, пристегивая его к поясу посредством бронзовой застежки. Одна из застежек, в виде лунницы с перехватом посередине, найдена под зеркалом (курган 11; табл. II, 10), вторая, прямая, с расширением на концах и также с перехватом для крепления ремня, лежала на зеркале (курган 51; табл. XVI, 14). Лицевая сторона застежек рельефная, обратная — плоская.

Место зеркал в могиле не всегда удается определить из-за отсутствия костяков. Зеркало в могиле кургана 11 лежало в одной группе с жертвеником, окрашенной костью и терочником, видимо слева от погребенной, в области верхней половины туловища. В кургане 47 оно было положено в ногах, справа рядом с ножом, пряслицем и конской упряжкой. В кургане 51 зеркало найдено также в одной группе с жертвеником, конской сбруей и пряслицем.

Зеркала этого типа достаточно широко распространены, наиболее характерны они для восточных районов Евразии и прежде всего для раннетагарских памятников Минусинской котловины³⁹. Они известны на Алтае в памятниках маймировского времени⁴⁰ и в Казахстане Северном⁴¹ и Центральном⁴². Из всех названных наиболее близко уйгаракеким, в том числе и по размеру, зеркало из кургана 19 могильника Тасмола I. Находки таких зеркал на западе единичны, два из них пронесодят из погребений Челябинской области⁴³; есть они и в раннекифских погребениях⁴⁴. По мнению исследователей, происхождение их восточное.

³⁹ С. В. Киселев. Древняя история Южной Сибири, стр. 119, 131; И. Л. Челюева. Происхождение и ранняя история племен..., стр. 82, табл. 21, 3.

⁴⁰ С. И. Руденко. Культура населения Центрального Алтая..., табл. XVШ, 3; М. П. Грязнов. Памятники маймировского этана, стр. 11, рис. 4, 10, 12.

⁴¹ М. П. Грязнов. Северный Казахстан в эпоху ранних кочевников, КСНММК, вып. 61, 1956, стр. 10, рис. 2, 4.

⁴² М. К. Кадырбаев. Новые материалы по истории ранних кочевников Казахстана. «Изв. АН Казахской ССР. Серия истории, археологии и этнографии», вып. 1 (18). Алма-Ата, 1962, табл. I, 4.

⁴³ К. Ф. Смирнов. Сарматы, стр. 155, 301, рис. 9, 36, 4а, стр. 364, рис. 72, 5.

⁴⁴ «Смела», т. II, табл. XXIV, 19, т. III, стр. 72; П. Д. Либеров. Хронология памятников Поднепровья скифского времени. Сб. «Вопросы скифо-сарматской археологии». М., 1954, табл. I, 68.

Находки в пизовьях Сырдарьи тождественных по форме зеркал открывают новый район их распространения и (не исключено) происхождения, если принять во внимание, что как в могильнике Уйгарак, так и в сакских погребениях Южного Тагискаена встречены зеркала только этого типа (за исключением зеркала из кургана 21, о котором см. ниже).

При определении хронологических различий для дисковидных зеркал с бортиком и петлевидной ручкой в памятниках раннеатагарской культуры Н. Л. Членова отмечает, что массивные зеркала наиболее ранние⁴⁵. Наши зеркала, если применять к ним этот критерий, оказались бы тогда наиболее древними. По сопровождающему инвентарю и приведенным аналогиям они могут быть отнесены к числу ранних и датированы VII—VI вв. до н. э.

В вопросе о происхождении этого типа зеркала за последние годы были высказаны две новые гипотезы. Одна из них принадлежит К. Ф. Смирнову. Он считает, что они возникли на востоке Сибири на основе карасукских круглых и плоских зеркал с боковым ушком и плоских прямоугольных зеркал с центральной петелькой эпохи бронзы из Киргизии (клад в с. Садовое)⁴⁶. Н. Л. Членова считает Среднюю Азию местом зоботрения зеркал с петелькой на обороте. Они могут, по ее мнению, рассматриваться «как обработка зеркала с бортиком геоксюрского типа, сказавшаяся в том, что обратную сторону снабдили петелькой для привязывания ремешка»⁴⁷.

Не подлежит сомнению, что назначение зеркала было прежде всего бытовое, в то же время обращает на себя внимание тот факт, что ни в одном женском погребении центральной и западной групп могильника, в том числе богатых и мало потревоженных, зеркал нет и что все зеркала — обязательный атрибут инвентаря погребений женщин-жриц, похороненных только в восточной группе могильника⁴⁸. Не является ли это подтверждением того, что зеркало, падающее в древности многими народами магической силой, выполняло и определенные религиозные функции, а женщины-жрицы занимали особое положение, совершая, возможно, общеродовые религиозные отправления.

Религиозные функции, как нам представляется, особенно отчетливо видны на примере зеркала из инвентаря мужского погребения в кургане 21 центральной группы. Форма его иная, чем у зеркала из женских погребений.

Оно небольшое, дисковидное, на длинной пожевидной рукоятке (диаметр диска 7,3 см, длина рукоятки 19,5 см). На обороте диска прочерчены изображения свернувшегося в кольцо кошачьего хищника и двух кошачьих (табл. VI, 4).

Об условиях находки зеркала мы уже говорили при характеристике ножей. Остается повторить, что сочетание в одном предмете зеркала и ножа и совместная его находка с другим длинным ножом предполагает культовое назначение предметов. Зеркала этого типа известны по случайным находкам в Северном Казахстане⁴⁹, а в Башкирии оно обнаружено в погребении, которое тоже определено как мужское. Сопровождающим инвентарем и стилистически приемами изображения уйгарского зеркала датируется VII—VI вв. до н. э.

В женских погребениях встречены и некоторые другие предметы туалета. В трех погребениях западной группы (курганы 59—61) найдены фрагментированные деревянные белил простейшей формы, с плоским невысоким напершем и частыми зубцами, сохранившимися у основания.

Одной из характерных частей инвентаря женских могил, независимо от степени его богатства, можно считать предметы для растирания краски. Краску растирали на вогнутой стороне подправленной тазовой кости млекопитающего (курганы 11, 34 и 60; табл. II, 13; XI, 14; XVII, 10) или на спиленной с нее пластине. Некоторые изделия при этом сохраняют очертания кости (курганы 44, 61, 74), другим придана округлая форма (курганы 31, 64). В одном случае в тех же целях использована небольшая плоская подпрямоугольная каменная плитка (курган 36; табл. XI, 8).

В качестве терочников чаще всего употребляли каменные гальки (курганы 31, 34, 36, 44 и 74). Некоторым из них придана определенная форма, терочник из кургана 11 яйцевидный в сечении, с округлым верхом и плоской рабочей поверхностью (табл. II, 14). Не исключено, что цилиндрический хорошо отшлифованный каменный пестик из кургана 59 служил также терочником. В кургане 61 найден деревянный терочник — палочка с плоско срезанными концами. Видимо, такие были и в курганах 60 и 64 (среди найденных там кусочков дерева есть и со срезанным концом); на одном из них (из кургана 60) сохранились следы красной краски. Следы краски есть и на рабочих поверхностях некоторых каменных терочников (курганы 11, 31 и 36). Во всех случаях это киноары, она же растерта и на костяных пластинках, и только в кургане 61 на пластинке следы киноары, а на терочнике — реальгара. Отсутствие следов

⁴⁵ Н. Л. Членова. Указ. соч., стр. 82.

⁴⁶ К. Ф. Смирнов. Указ. соч., стр. 155.

⁴⁷ Н. Л. Членова. Указ. соч., стр. 90.

⁴⁸ Те же предметы обязательны и для погребений самрассетских жриц (см.: К. Ф. Смирнов. Указ. соч., стр. 152).

⁴⁹ М. П. Грязнов. Указ. соч., стр. 12, рис. 3, 8.

реальгара на костяных пластинках указывает, видимо, на то, что, хотя в Приуралье он в косметике, по-видимому, не использовался.

Костяные пластинки с растертой на них красной краской сопоставимы по назначению с костяными ложечками из савроматских могил, употреблявшимися для растирания красок в косметических целях и являвшимся, как и в

уйгарском могильнике, характерной частью инвентаря женских погребений⁵⁰.

Тождественные предметы косметики встречаются в сакских могилах Южного Тагискена. В памятниках, близких Уйгаураку по времени и культуре, на сопредельных территориях эти предметы нам неизвестны.

4. ПРЕДМЕТЫ КУЛЬТА

Кроме бытового инвентаря, в некоторых могилах встречены предметы культового назначения. Это прежде всего переносные каменные жертвенники или алтарики различных форм. Они входят в инвентарь десяти погребений (курганы 11, 12, 15, 28, 29, 45, 47, 51, 64 и 71а) независимо от степени богатства и типа могила.

Погребения с жертвенниками, судя по составу инвентаря, а там, где сохранились костяки, и по антропологическим признакам (курганы 28 и 29), — женские. Место жертвенников из-за потревоженности могил определено только в трех случаях: в курганах 28 и 47 они были поставлены справа от погребенной, в кургане 64 — в изголовье.

Придерживаясь принципа классификации савроматских жертвенников⁵¹, мы делим уйгарские на две группы: на пожоха и без пожек. К первой принадлежит лишь один экземпляр (из кургана 47), все остальные — ко второй.

Жертвенник из кургана 47 сделан в виде овального блюда (размером 22,5 × 12,5 см, высота 7 см) на четырех круглых в сечении ножках; у него вертикальные внешние стенки, выгуклое дно и округлое углубление внутри. Край блюда горизонтальный, бортик внутри выражен слабо (табл. XXIV, 1). Сопровождающим инвентарем он датируется VI в. до н. э. Такие жертвенники известны на обширной территории от Приуралья до Алтая, но число их невелико и нигде они не являются ведущей формой. Они встречены в савроматских погребениях V в. до н. э. (в курганах у хут. Кривольский и в урочище Лопасина у с. Любимовка)⁵², в Семиречье⁵³, среди случайных находок на Алтае и в Центральном Казахстане (курган 3 могильника Даныбай)⁵⁴. Наиболее близок, по-

ти тождествен уйгарскому, последний из названных жертвенников.

Во второй группе выделяются три типа: I — овальные, II — прямоугольные, III — клюво-видные.

I. Овальных жертвенников четыре; два из погребений центральной группы (курганы 29 и 45) и два из западной (курганы 64 и 71а). При общем сходстве каждый из них в какой-то степени индивидуален. Жертвенник из кургана 29 — это овальное, несколько расширенное с одной из сторон блюдо со слабо округлыми стенками, плоским дном и небольшим заглублением, без бортиков в верхней части. Размер его по осям 15,5 и 9,5 см, высота — 4 см (табл. XI, 3).

Жертвенник из кургана 45 более заглубленный, у него округлые бортики и уплощенное дно. Размер 17,0 × 9,5 см, высота 3,5 см (табл. XXIV, 3).

Несколько сложнее по форме экземпляр из кургана 64. У него вертикальные стенки с горизонтальным ребром и уплощенное дно. Размер 16,0 × 14,0 см, высота 3,5 см. Верхняя часть слабо заглублена, на внешней стороне дна овальное углубление (8 × 5 см), на дне которого растерта красная краска (табл. XXIV, 2). У последнего из жертвенников этого типа (из кургана 71а) вертикальные стенки с заглубленным пояском, уплощенное дно и углубление без бортиков на верхней стороне. Размер его по осям 15,5 × 11 см, высота 3,5 см.

Жертвенники в виде овальных каменных блюд, с которыми публикуемые обнаруживают несомненную близость, типичны для Казахстана (находясь жертвенников других типов на этой территории единичны). Они встречены почти во всех женских погребениях тасмолинской культуры Центрального Казахстана⁵⁵ и в погребениях ранних кочевников Северного и Северо-Восточного Казахстана⁵⁶. В низовьях

⁵⁰ В кургане 5 Суловского могильника найдена ложечка в виде костяной подпириванной пластинки (см.: К. Ф. Смирнов. Указ. соч., стр. 161).

⁵¹ К. Ф. Смирнов. Указ. соч., стр. 162.

⁵² К. Ф. Смирнов. Указ. соч., стр. 308, рис. 15, 1б, 3б.

⁵³ А. П. Бершгетал. Чуйская долина. МИА, № 14, табл. XI, б.

⁵⁴ М. К. Кадырбаев. Памятники тасмолинской культуры, стр. 322, рис. 14, 2.

⁵⁵ М. К. Кадырбаев. Указ. соч., стр. 391, стр. 318, рис. 10, 1—3 (могильники Карамурун I и Тасмола I), стр. 337, рис. 30, 1—3 (мог. Карамурун I, Тасмола VI), стр. 354, стр. 47, 2 (мог. Нурмаибет, кург. 2).

⁵⁶ К. А. Ахисев. Памятники старинного Северного Казахстана. «Труды Института истории, археологии и

Сырдарьи, кроме Уйгарака, овальные жертвенники обнаружены в сакских погребениях Южного Тагискаена.

Для савроматских погребений они нехарактерны. Два экземпляра жертвенников этого типа найдены в Челябинских курганах⁵⁷.

II. Второй тип — прямоугольные. Один из них (из кургана 12) довольно крупный. Это прямоугольная обработанная плита размером 32×16 см, с округло-овальным углублением на верхней стороне (табл. XXIV, 7).

Второй — более примитивен (курган 28; табл. XXIV, 6). Это обитал по краям прямоугольная плита размером $13,5 \times 11$ см, с обработанной верхней поверхностью. Этот предмет позволяют отнести к категории культовых условия его находки. Он был поставлен на дно могилы справа от погребенной в области верхней половины туловища, рядом лежали кусочек дерева и миниатюрный сосудик с носиком, а на него были положены куски реалгера и желтого кристаллического вещества. Жертвенник в виде плоского камня, которому была придана овальная форма, найден в погребении 1 кургана 4 Увакского могильника Оренбургской области⁵⁸.

III. Жертвенники третьего типа мы считаем возможным называть условно клювовидными, так как очертания их в плане очень близки стилизованным изображениям в скифо-сибирском искусстве головы хищной птицы или грифона. Таких жертвенников три, все они из курганов (№ 11, 15, 51) восточной группы. Два из них очень близки по форме и различаются лишь размерами. Они плоские, с углублением

в верхней части. У одного (курган 11) углубление едва заметное (табл. XXIV, 4), у второго (курган 51) оно более выражено, но без бортиков (табл. XVI, 15).

Форма жертвенника из кургана 15 несколько сложнее. Он двусторонний, с плоским дном и вертикальными бортиками с верхней и нижней сторон. Вдоль внешней стенки высечен заглубленный поясок округлого профиля (табл. XXIV, 5).

Жертвенники в виде стилизованной головы грифона встречены лишь в Приаралье (в могильниках Уйгарака и Южный Тагискен)⁵⁹, что предполагает их местное изготовление⁶⁰.

К предметам культового назначения следует, видимо, отнести и миниатюрные сосуды. Убеждают нас в этом условия находки некоторых из них. Так, в ногах погребенной (в кургане 60) найдены кусочки дерева, реалгера и охры, прикрытые обработанной плоской костью с растертой на ней красной краской. На кости стоял миниатюрный лешной сосуд со следами копоти на поверхности. В кургане 34 (также в ногах) обнаружена, по-видимому развалившаяся, группа тех же предметов. В кургане 28 (справа от погребенной) рядом с каменным примитивным алтариком, на который были положены кусочки реалгера и желтой охры, лежали на боку законченный снаружи миниатюрный горшочек и кусочек дерева. Следы копоти обнаружены и на других миниатюрных сосудах. Скорее всего во всех приведенных случаях это имитация очага, культ которого тесно связан с культом огня.

5. ОРУЖИЕ

Присутствие в инвентаре предметов вооружения — наконечников стрел, кинжалов и др. — особенность мужских захоронений. Из двадцати одного погребения мужчины, определенных по антропологическим признакам и инвентарю, пятнадцать с оружием, тринадцать датируется VII — VI вв. до н. э. (курганы 14,

21, 25, 26, 37, 39, 41—43, 50, 70, 83 и 84), два (курганы 16 и 22) — V в. до н. э.

Не располагая полными данными из-за отсутствия краниологического материала или определяющего инвентаря в довольно значительной части закрытых захоронений, в том числе и в легких постройках (или имитации их) на древнем горизонте, мы считаем возможным полагать, что в VII—VI вв. до н. э. в них главным образом хоронили мужчин-воинов. Так, десять из тринадцати погребений, в которых пол покойника определен, содержали захоронения мужчины, в том числе девять с оружием (курганы 14, 25, 26, 37, 39, 41, 43, 50 и 84).

Захоронения мужчин в грунтовых могилах

этнографии АН Казахской ССР», т. 7. Алма-Ата, 1959, стр. 30, табл. VI (Айдабуль II); К. А. Акишев. Археологические работы 1956 г. «Известия АН Казахской ССР». Серия истории, археологии и этнографии, вып. 1(6), 1958, стр. 88, 89; Е. П. Агеева, А. Г. Максимова. Отчет Павлодарской экспедиции 1955 г. «Труды Института истории, археологии и этнографии АН Казахской ССР», т. 7. Алма-Ата, 1959, стр. 56, табл. I, 59—62 (мог. Хол-Кудук).

⁵⁷ К. Ф. Смирнов. Савроматы, стр. 165, стр. 295, рис. 3, 96 (курган у пос. Сосновский), стр. 301, рис. 9, 46 (курган 27 у с. Чурилово). Не исключено, что ступня из кургана 25 курганной группы «Три брата» — тоже жертвенник.

⁵⁸ К. Ф. Смирнов. Указ. соч., стр. 465, 367, рис. 75, 9.

⁵⁹ С. П. Толстов, М. А. Ивина. Указ. соч., стр. 163, рис. 40.

⁶⁰ Сравнительно недавно сходный жертвенник был найден Ф. Х. Арслановой в могильнике Леонтьевка (Южный Казахстан).

меее характерны для этого времени. Их восемь из семнадцати, определенных по тем же признакам, в том числе четыре с оружием (курганы 21, 42, 70 и 83).

Оба мужских захоронения с оружием, относящиеся к V в. до н. э., — ямные (курганы 16 и 22).

В женских захоронениях оружие не встречается. Единственным исключением, возможно, было погребение в кургане 59, относящееся ко времени не позже VI в. до н. э., совершенное по обряду трупоосождения в погребальной постройке на древнем горизонте. В его инвентаре, кроме наконечника стрелы, были предметы (обработанный плоский камень и каменный терочник), присущие женским захоронениям. Однако отсутствие крапелогического материала не позволяет судить достаточно точно о поле погребенного.

Наконечники стрел. Одним из наиболее распространенных видов вооружения был лук со стрелами; до нас дошли лишь наконечники стрел, хотя не исключено, что в могилы клали и луки. По положению неповрежденных наконечников (курганы 39, 43, 83 и 84) можно предполагать, что лежали они в колчанах, острями в одну сторону. Пучок стрел обычно располагался слева от погребенного, острями в сторону ног. Положение пучка стрел в кургане 39 — справа от одного из трех погребенных — объясняется, видимо, размещением самого костяка (крайний справа).

На основании положения большинства пучков можно предполагать, что колчан носили на левом боку, а стрелы в нем лежали острями вниз, — прием, обычный для скифо-сакского мира. Число стрел в колчанах (как и данные обряда и состав инвентаря) не позволяет видеть в этом факт сколько-нибудь значительного имущественного неравенства. Колебание в количестве стрел в колчанах незначительное — от нескольких экземпляров (4 в кургане 83) до нескольких десятков (курган 43—20 экз., курган 39—30 и курган 84—36 экз.).

Мы не располагаем данными о форме колчанов, ни, тем более, о размерах и форме луков. Незвестна также длина древка стрел. Единственный связанный с колчаном предмет — железный, согнутый из круглой в сечении проволоки крючок — найден на груди погребенного в кургане 16, который, как мы увидим ниже, датируется наконечниками стрел V в. до н. э. К тому же времени относятся колчаные железные крючки из Ново-Кумакского могильника⁶¹, очень сходные с уйгарскими.

Остатки кожаного колчана, содержавшего

примерно 50 стрел с древками длиной около 70 см, были обнаружены на Южном Тагискене в кургане 53 V в. до н. э.⁶² В колчане из кургана 5к могильника Карамурун I наконечники стрел, близкие по форме и размерам уйгарским, сохранили древки длиной в 60 см⁶³. Можно предположить, что и уйгарские стрелам соответствовали небольшие луки скифского типа.

В погребениях Уйгарака найдено 137 наконечников стрел, четыре из них костяные, остальные отлиты из бронзы. Наконечники стрел различаются как по способу насада, так и по форме головки. Придерживаясь метода классификации К. Ф. Смирнова, предложенного им для савроматских наконечников стрел⁶⁴ (согласно которому они делятся на группы по способу насада, на отделы — по поперечному сечению головки стрелы и на типы — по форме головки и насада), мы выделили две группы — втульчатые и черешковые и пять отделов — двухлопастных, трехлопастных, трехгранных, четырехгранных (или ромбовидных) и круглых. Каждый из отделов в свою очередь разделяется на несколько типов.

Втульчатые наконечники стрел, характерные для скифских и савроматских комплексов, составляют меньшинство. Их пятьдесят два (48 бронзовых и 4 костяных), что составляет 37,96% от общего числа найденных.

А. Отдел двухлопастных стрел включает семь экземпляров, которые по форме головки составляют три типа.

I тип. Наконечники с ромбовидной головкой и слабо выступающей втулкой. Их четыре, все они найдены в погребении кургана 39 и представляют два варианта, хорошо известные на других территориях: 1) с асимметрично-ромбовидной головкой и 2) с симметрично-ромбовидной головкой.

Наконечников с асимметричной головкой три: два из них с хорошо выраженной втулкой, продолженной в виде валика до острия. Размер этих наконечников 4,1 и 4,5 см, острие и верхние грани лопастей заточены (табл. XIII, 5, 6; XXV, 14). У третьего острие четырехгранное ромбического сечения, размер наконечника 4,6 см (табл. XIII, 7; XXV, 15). С симметрично-ромбовидной головкой один наконечник — с обломанным шипом на втулке, длина его 3,8 см (табл. XIII, 8; XXV, 16).

Это один из наиболее ранних типов. Появление и распространение его в Северном При-

⁶² С. П. Токаев, М. А. Итина. Указ. соч., стр. 168—171, рис. 48.

⁶³ М. К. Кидирбаев. Памятник тасмолинской культуры. В кн. «Древняя культура Центрального Казахстана». Алма-Ата, 1966, стр. 376.

⁶⁴ К. Ф. Смирнов. Указ. соч., стр. 37.

⁶¹ К. Ф. Смирнов. Вооружение савроматов. МНА, № 401. М., 1961, стр. 109, рис. 10, 9, 11.

черноморье исследователи относят к доскифскому времени⁶⁵. Широко распространены они в скифских комплексах VII—VI вв. до н. э., где чаще всего представлены единичными экземплярами, и только в одном из наиболее ранних скифских курганов (524 близ с. Жаботин) составили целой комплекс⁶⁶. На территории расселения савроматов они известны по случайным находкам (лишь один наконечник из комплекса стрел второй половины VI в. до н. э.). По мнению П. Д. Рау и К. Ф. Смирнова, «асимметричные ромбовидные стрелы широко употреблялись только в VII в. до н. э. и к концу этого столетия вышли из употребления»⁶⁷. Встречаются они и в Казахстане, в памятниках тасмолинской культуры⁶⁸ и в могильнике Чилинта (курган 5)⁶⁹, очень близкие до формы нашим. Есть такие наконечники и в Сибири в памятниках раннетагарского времени Минусинской котловины⁷⁰.

II тип. Два наконечника с овално-ромбической головкой. Они очень близки по форме головке наконечникам первого типа. Наконечник из кургана 39 (табл. XIII, 9; XXVI, 17) — крупный (4,7 см), второй, из кургана 84 (табл. XX, 9) — меньший по размерам (3,7 см), но с более выступающей втулкой.

К. Ф. Смирнов считает эту форму производной от наконечников с овальной и ромбовидной головками и датирует тем же временем⁷¹.

III тип. Остролансные базисные наконечники — один экземпляр из кургана 84 (табл. XX, 10; XXV, 18). Наконечник крупный (4,5 см), хорошо выраженная втулка продолжена в виде валика до острия. Типологически это один из наиболее ранних в могильнике. Мы не находим ему точных аналогий, но некоторую близость в форме головки он обнаруживает с наконечником стрелы эпохи поздней бронзы из могильника Вуадиль в Фергана⁷². Наконечники стрел с головкой остролансной формы характерны для скифских комплексов VII—VI вв. до н. э., но среди них нет базисных⁷³.

⁶⁵ P. Rau. Die Gräber der frühen Eisenzeit in Unteren Wolgagebiet. Pokrovsk, 1929, с. 54; К. Ф. Смирнов. Указ. соч., стр. 41, 42; А. И. Мелюкова. Вооружение скифов. САИ, вып. Д 1—4, М., 1964, стр. 118.

⁶⁶ А. А. Бобринский. Отчет о раскопках в Игневской губ. в 1913 году. ИАК, вып. 60, 1916, стр. 2, рис. 4.

⁶⁷ К. Ф. Смирнов. Указ. соч., стр. 42.

⁶⁸ К. Ф. Кадирбаев. Указ. соч., стр. 337, рис. 58.

⁶⁹ С. С. Черников. Загадка Золотого кургана. М., 1965, стр. 27, табл. X.

⁷⁰ С. В. Киселев. Древняя история Южной Сибири. МИА, № 9. М.—Л., 1949, стр. 263, табл. XXVI; П. Л. Чаленов. Происхождение и ранняя история племен..., стр. 263, табл. 13, 13.

⁷¹ К. Ф. Смирнов. Указ. соч., стр. 42.

⁷² Б. З. Гамбург, Н. Г. Горбунова. Новые данные о культуре эпохи бронзы Ферганской долины. СА, 1957, № 3, стр. 123, рис. 4.

⁷³ А. И. Мелюкова. Указ. соч., стр. 18, табл. V.

Не включен в классификацию наконечник из кургана 59 с длинной втулкой и сильно изогнутой огнем головкой, о форме которой судить трудно, хотя она, бесспорно, двухлопастная.

В. Отдел трехлопастных втульчатых наконечников включает тринадцать экземпляров трех типов.

I тип. Наконечники с остролансной головкой и выступающей втулкой. Известен один экземпляр из кургана 83. Он довольно крупный (4,3 см), с трехгранным, переходящим в лопастный острием, лопасти в верхней части до перегиба заточены (табл. XIX, 1; XXV, 19).

Наконечники стрел этого типа употреблялись скифами и савроматами одновременно с двухлопастными с той же формой головки, начиная со второй половины VII в. до н. э., и применялись на территории Скифии и в Поволжье до начала V в. до н. э., а в Самаро-Уральской области — до начала IV в. до н. э.⁷⁴ По форме головки уйгаракский наконечник наиболее близок скифским (отдел II, тип 2, варианты 1 и 2 по классификации А. И. Мелюковой), преобладающим в комплексах конца VII — начала VI в. до н. э. и в небольшом количестве встречающимся в комплексах второй половины VI — первой половины V в. до н. э.⁷⁵

II тип. Наконечники со сводчатой головкой и выступающей втулкой. Их восемь, все они, за исключением одного (из кургана 16), из комплекса кургана 43. В них различаются два варианта: с хорошо выраженными лопастями и с лопастями, превращенными в массивные ребра.

К первому принадлежит пять наконечников из кургана 43 (табл. XIII, 36—40; XXV, 4) и экземпляр из кургана 16, отличающийся более выгнутыми пропорциями (табл. V, 4; XXV, 1), ко второму — два наконечника из кургана 43 (табл. XIII, 41, 42; XXV, 5).

Наконечникам из кургана 43 близки савроматские самаро-уральской группы типа 6, характерные для VI в. до н. э.⁷⁶ Аналогичны публикуемым нами и некоторые экземпляры из Келермеских курганов⁷⁷. Но наибольшей близость, даже тождественность, они обнаруживают с наконечниками из случайных находок в Хорезме⁷⁸, которые, по мнению К. Ф. Смирнова, полностью соответствуют массивным

⁷⁴ К. Ф. Смирнов. Указ. соч., стр. 45.

⁷⁵ А. И. Мелюкова. Указ. соч., стр. 19, 21, 23, рис. 1.

⁷⁶ К. Ф. Смирнов. Указ. соч., стр. 47 и табл. II, вар. А и Б.

⁷⁷ P. Rau. Указ. соч., табл. I, С, 2G, II, J.

⁷⁸ С. И. Толстов. Древний Хорезм. М., 1948, стр. 79, рис. 17, стр. 89, рис. 26, стр. 121, рис. 63, стр. 129, рис. 73.

самаро-уральским стрелам типа 6⁷⁹. Что же касается наконечника стрелы из кургана 16, то он по своим пропорциям близок к стрелам того же типа, но относящимся уже в V в. до н. э.

III тип. Наконечники со сводчатой, почти треугольной головкой, опущенными в них шипами и внутренней втулкой. Четыре экземпляра: три крупных (длинной 3,4—3,7 см) из кургана 84 (табл. XX, 13; XXV, 20) и более мелкий (2,7 см) из кургана 70 (табл. XVIII, 24). Лопастей у всех заточены, отношение ширины к высоте у первых трех 1:2, у последнего — 1:1,5. Этот тип характерен для восточных областей Евразии, начиная с VI в. до н. э. По пропорциям и форме головки уйгарские ближе всего наконечникам из Монголии⁸⁰ и Южной Сибири, где они известны в тагарское время (V в. до н. э.)⁸¹. Отличает их от наших лишь кольцевидная втулка. Аналогичны по тем же показателям и некоторые скифские, появившиеся там в VI в. до н. э.⁸²

V. В отдел трехгранных наконечников входят десять экземпляров четырех типов.

I тип. Наконечники со слабо профилированной головкой и выступающей втулкой. Этот тип представлен двумя экземплярами, отличающимися лишь размерами (курган 43, табл. XIII, 43, 44; XXV, 6). Они принадлежат к первому варианту этого типа по классификации К. Ф. Смирнова — имеют выделенную головку и длинную втулку. Ближайшей аналогией им могут служить наконечники самаро-уральской группы VI в. до н. э.⁸³ и из Келермесских курганов⁸⁴; известны они и в Южной Сибири⁸⁵.

II тип. Наконечники со сводчатой головкой и выступающей втулкой. Их три из кургана 43 (табл. XIII, 45—47; XXV, 7, 8). Они отличаются размерами (2,8—3,3 см), пропорциями головок и соотношением общей длины к длине шипа, втулка у одного шестигранная.

Наконечники этого типа известны в комплексе конца VII — первой половины VI в. до н. э. в Скифии и на Кубани⁸⁶. Ближайшие аналогии мы находим среди савроматских на-

конечников того же времени из Южного Приуралья⁸⁷.

III тип. Наконечники с трехгранной сводчатой головкой, переходящей в заканчивающиеся шипами лопасти. Четыре экземпляра распределяются по двум вариантам: 1) с прямым вырезом (вариант В по классификации К. Ф. Смирнова)⁸⁸ и 2) с вилкообразным вырезом (вариант Г по той же классификации)⁸⁹. К первому относятся наконечники из курганов 43 и 57 (табл. XIII, 48; XXV, 9). Первый из них массивный, с короткой выступающей втулкой, находящийся аналогично среди савроматских стрел VI в. до н. э.⁹⁰

Второй небольшой, близкий по форме наконечнику V в. до н. э. на той же территории⁹¹. Два экземпляра, из курганов 9 и 16, относящиеся по второму варианту, почти тождественны (табл. V, 3; XXV, 2, 10), втулки их длиннее, чем у предыдущих. Аналогией им скорее может служить наконечник VI в. до н. э. из хут. Черниговского⁹², чем из савроматских погребений V в. до н. э.

IV тип. Наконечники со сводчатой головкой, внутренней втулкой и опущенными шипами. Один экземпляр из кургана 16 (табл. V, 5; XXV, 3). Они многочисленны в савроматских комплексах, но наиболее близки уйгарскому наконечнику из Ново-Кумакского могильника под Орском, относящиеся к концу VI—V в. до н. э.⁹³

Г. Отдел четырехгранных и ромбических в сечении наконечников включает 16 экземпляров, в большинстве своем из погребения в кургане 39. В этом отделе мы выделяем пять типов.

Тип I. Четырехгранные наконечники. Единственный экземпляр, относящийся к этому типу, имеет сводчатую невыделенную четырехгранную головку, переходящую в круглую втулку (курган 43, табл. XIII, 49; XXV, 17). Своим обликом он более всего напоминает пулевидные наконечники, встречающиеся и на западе, и в восточных районах скифо-сакского мира, являясь, видимо, производной от них формой.

Тип II. Сводчатые наконечники с ромбической в сечении головкой, переходящей по бокам в лопасти с небольшими шипами, и выступающей втулкой. Представлен двумя экземплярами из курганов 37 и 42 (табл. I, 9, 11; XXV, 12).

⁷⁹ К. Ф. Смирнов. Указ. соч., стр. 48.

⁸⁰ С. В. Киселев. Монголия в древности. «Известия АН СССР, серия история и философия», т. IV, вып. 4, М., 1947, стр. 364, рис. 3, б.

⁸¹ И. Л. Членова. Указ. соч., стр. 262, табл. 12, 14.

⁸² А. И. Мелюкова. Указ. соч., стр. 28, рис. 1, отд. II, тип. 6, вар. 1.

⁸³ К. Ф. Смирнов. Указ. соч., табл. IV, тип I, В, 4.

⁸⁴ Р. Рау. Указ. соч., табл. I, 11, 2, Е.

⁸⁵ С. В. Киселев. Древняя история Южной Сибири..., табл. XXVI, 8.

⁸⁶ Р. Рау. Указ. соч., табл. I, 1F; табл. II, 3; табл. III, 1G; В. А. Гладильева. Курганы Старша Могла — памятка архаичной скифии. «Археология», т. V. Київ, 1951, стр. 201, табл. II, 22.

⁸⁷ К. Ф. Смирнов. Указ. соч., стр. 114, рис. 15, E10, табл. IV, тип III, В, 9.

⁸⁸ Там же, стр. 53.

⁸⁹ Там же.

⁹⁰ Там же, табл. IV, тип V В.

⁹¹ Там же, табл. IV, тип V В, Г, 57.

⁹² Там же, стр. 114, рис. 15, А, 6, 8.

⁹³ Там же, стр. 126, рис. 24, А, 41, 49.

Очень близок им наконечник стрелы из кургана у хут. Черниговского VI в. до н. э.⁹⁴, с которыми найденный в кургане 42 совпадает размерами; второй, из кургана 37, несколько мельче.

III тип. Листовидный наконечник с ромбической в сечении головкой, переходящей в лопасти, и внутренней втулкой (курган 84, табл. XX, 11; XXV, 21). Не исключено, что это производная форма от базисных листовидных и стрел ромбического сечения.

IV тип. Сводчатый, ромбического сечения наконечник с шипами и внутренней втулкой (курган 43, табл. XIII, 50; XXV, 13). Возможной аналогией ему может служить наконечник из кургана 6 Ново-Кумакского могильника (VI—V вв. до н. э.)⁹⁵ и найденный на такырах Беркут-калинского оазиса в Хорезме⁹⁶. Отличает их отсутствие коротких шипов, продолжающих фасадные грани на уйгарском экземпляре, на месте которых у него прогиб.

V тип. Ромбовидные, ромбического сечения наконечники с внутренней втулкой наиболее многочисленны в этом отделе (одиннадцать экземпляров). Различаются три варианта: 1) с головкой, постепенно переходящей в круглую втулку (курган 39, табл. XIII, 10; XXV, 22); 2) с выемками у основания, образующими небольшие шипы (курган 39, табл. XIII, 11—14; XXV, 23), и 3) с выемками на гранях (курган 39, табл. XIII, 15, 16; курган 84, табл. XX, 12; XXV, 24 и экземпляры из курганов 44 и 54).

Отдельные экземпляры этой и близкой ей формы встречаются в предскифское и раннескифское время на обширной территории от Болгарии⁹⁷ на западе до Казахстана⁹⁸, Памира⁹⁹, Сибири и Алтая на востоке¹⁰⁰. Однако наибольшее количество найдено в Приаралье (могильники Южный Тагискен и Уйгарак), где они составляют одну из ведущих форм, что позволяет считать эту область одним из центров производства ромбовидных, ромбических в сечении наконечников. Датировка наконечника из Миусинской котловины V в. до н. э., предложенная Н. Я. Членовой на основании типологических признаков, вряд ли правомерна. В Уйгарском могильнике этот вариант (3-й) встречен

в комплексах, датированных инвентарем временем не позднее VI в. до н. э.

В отделе круглых входят четыре костяных пулевидных наконечника из кургана 39 (табл. XIII, 17, 18; XXV, 25, 26).

Костяные пулевидные наконечники встречаются на Украине, начиная с предскифского времени и значительно позже, до конца IV в. до н. э.¹⁰¹

Своеобразен наконечник из кургана 14 (табл. II, 9). У него треугольная головка с полукруглыми выемками у основания и выступающая втулка с боковыми прорезями, продолжающаяся в головке, где ее сечение прямоугольное.

Наконечники близких форм с аналогичным способом насадки известны в Центральном Казахстане (курган 3 могильника Карамурун II и курган 1 могильника Тасмола II), где датируются V в. до н. э.¹⁰² Один экземпляр, но еще более поздний — IV—III вв. до н. э., встречен на Памире (могильник Може-Таш, курган 5)¹⁰³. Публикуемый наконечник, по совместной находке с удилами с подпрямоугольным окончанием и трехдырчатыми псалями, может быть отнесен к более раннему времени, скорее всего к VI в. до н. э.

Черешковые наконечники стрел составляют большинство в курганных комплексах (за исключением кургана 43). Таких наконечников 85—62,04% от общего числа. По сечению головки они распределяются на четыре отдела: двухлопастных, трехлопастных, трехгранных и четырехгранных или ромбических, связанных генетически с отделом двухлопастных. Различаясь по сечению головки, все они, за исключением четырехгранных, имеют одинаковые формы лопасти и черешки, круглые в сечении у основания головки и плоские, как бы срезанные с обеих сторон в остальной их части.

A. Отдел двухлопастных включает четырнадцать экземпляров (курган 84 — девять экз. и курган 70 — пять). Длина наконечников колеблется от 3,9 до 6,5 см, длина головки от 2,2 до 2,8 см, ширина у основания от 1,3 до 1,7 см. Наиболее крупные экземпляры найдены в кургане 70. Длина их 5,1—6,5 см, длина головки 2,3—2,8 см, ширина у основания 1,6—1,7 см.

По форме головки выделяются три типа: I — с треугольной головкой, II — со сводчатой головкой и III — с башневидной головкой. Необходимо при этом отметить, что формы головок не вполне устойчивы и переходят одна в другую (например, одна из лопастей может быть

⁹⁴ К. Ф. Смирнов. Указ. соч., стр. 114, рис. 15, А, 5.

⁹⁵ Там же, стр. 126, рис. 24, А, 53.

⁹⁶ С. П. Толстов. Указ. соч., стр. 129, рис. 73.

⁹⁷ В кургане середины VII в. до н. э. у с. Енджа (см.: А. И. Мелюкова. Указ. соч., стр. 11, табл. I, Г, 6.

⁹⁸ М. К. Кадырбаев. Указ. соч., стр. 377, рис. 58.

⁹⁹ Б. А. Литвинский. Оружие населения Памира и Ферганы в сакское время. «Материальная культура Таджикистана», вып. 1. Душанбе, 1968, стр. 93; стр. 91, табл. 7, 7.

¹⁰⁰ М. П. Грязнов. Памятники майямирского этапа..., стр. 46, рис. 6, Ю; П. Л. Членова. Указ. соч., стр. 263, табл. 13, 40.

¹⁰¹ А. И. Мелюкова. Указ. соч., стр. 10.

¹⁰² М. К. Кадырбаев. Указ. соч., стр. 353, рис. 46, 8, стр. 350, рис. 43, А.

¹⁰³ Б. А. Литвинский. Указ. соч., стр. 91, рис. 7, 13, стр. 95.

башневидной, а вторая сводчатой, не исключено, что это результат заточки).

I тип. Наконечников с треугольной головкой насчитывается пять — курган 84 — три (табл. XX, 14—16); курган 70 — два (табл. XVIII, 25, 26; XXV, 32, 33). Закругленные внизу концы лопастей заканчиваются шипами, особенно четко выраженными у наконечников из кургана 84, черенок в виде валика продолжает до конца острия; у двух наконечников (табл. XVIII, 25; XX, 14) острие ромбического сечения.

II тип. Наконечники со сводчатой головкой. Их два из кургана 84 (табл. XX, 17, 18; XXV, 34). По форме головки они занимают как бы промежуточное положение между первым и третьим типами. Один из них (№ 17) характеризуется теми же признаками, что и наконечники первого типа, отличается его лишь большая округлость лопастей. Второй (№ 18) по форме головки скорее приближается, как это мы увидим ниже, к наконечникам третьего типа и опять лишь большая округлость лопастей позволяет отнести его к типу сводчатых. Острие головки ромбического сечения, на доходящем до острия валике сделаны поперечные насечки по одной с каждой стороны. Эта деталь сближает его с двухлопастными черешковыми наконечниками из кургана 10 могильника Памирская I, сопоставимыми и по другим признакам, в частности по форме и сечению головки¹⁰⁶.

III тип. Наконечники с башневидной головкой. Они представлены семью экземплярами (курган 70 — три, табл. XVIII, 28, 29; курган 84 — четыре, табл. XX, 19—22; табл. XXV, 35). Наконечники этого типа наиболее крупные в отделе двухлопастных, особенно это относится к экземплярам из кургана 70, у которых высота головки равна 2,7—2,8 см, а ширина 1,7 см. Наконечники из кургана 84 — более мелкие (высота головки 2,4—2,5 см, ширина ее 1,4—1,6 см). Острие головок треугольное, ромбического сечения, переходящее в плоские, заканчивающиеся небольшими шипами лопасти. Боковые грани лопастей параллельны черенку, у отдельных экземпляров одна из них закруглена, черенок в виде валика продолжает до острия.

Двухлопастные черешковые наконечники неизвестны это время на западе, достаточно редки они и на востоке. Наибольшее число их, аналогичных уйгарским первого и второго типов, происходит с Памира из уже упомянутого кургана 10 могильника Памирская I¹⁰⁵. Один экземпляр найден в хорошо датированном VII—VI вв. до н. э. комплексе могильника Карамур-рун I (курган 5ж) в Центральном Казахста-

не¹⁰⁶. От наконечников третьего типа его отличает лишь уступ в верхней части черешка. Очень близок и наконечник из курорта «Аул» в Восточном Казахстане, который по типологическим признакам, на наш взгляд ошибочно, отнесен К. А. Акишевым к XIII—X вв. до н. э.¹⁰⁷ Встречаются они и в Южной Сибири. Среди них сопоставимы с уйгарскими наконечник VII—VI вв. до н. э. и экземпляр, отнесенный Н. Л. Членовой к эпохе бронзы¹⁰⁸. Последний более крупный и, к сожалению, так же как и наконечник из курорта «Аул», — случайная находка. Известны они и в Средней Азии¹⁰⁹.

Таким образом, двухлопастные черешковые наконечники из погребальных комплексов Уйгарака находят себе аналогию в памятниках VII—VI вв. до н. э. Казахстана, Средней Азии и Южной Сибири. Эта дата подтверждается совместной находкой уйгарских наконечников со стрелевидными удилами, употреблявшимися, как установлено, не позже VI в. до н. э. Сложнее обстоит вопрос с генезисом дуноперых черешковых наконечников. В более раннее время на исследуемой территории таких нет. Известную близость с уйгарскими второго типа обнаруживает наконечник из погребения 9 у с. Капай в Восточном Казахстане¹¹⁰. Исследователи¹¹¹ относят его к той типологической группе, к которой принадлежат и среднеазиатские дуноперые черешковые наконечники стрел эпохи бронзы с первуром на головке и шипами. По форме головки и пропорциям они значительно отличаются от публикуемых и лишь наличие первура на тех и других допускает возможность их сопоставления. В то же время не исключено, что в выработке этой формы сыграли известную роль черешковые костяные наконечники памятников андроновской культуры.

Б. Отдел трехлопастных наконечников. В него входят двадцать девять экземпляров, которые по форме головки распределяются по трем типам: I — с треугольной головкой; II — со сводчатой головкой и III — с башневидной головкой.

I тип. Наконечников с треугольной головкой шесть (из кургана 70 и 84 по два экз., из кургана 41 и 83 по 1 экз.). Среди них выделя-

¹⁰⁶ М. К. Кадирбаев. Указ. соч., стр. 377, рис. 58, левый в нижнем ряду.

¹⁰⁷ К. А. Акишев, Г. А. Кушова. Древняя культура саков и усуней долины реки Или. Алма-Ата, 1963, стр. 117, таблица, раздел XIII—X вв. до н. э., 8.

¹⁰⁸ Н. Л. Членова. Указ. соч., стр. 262, табл. 12, 10, 1.

¹⁰⁹ Б. А. Литвинский, А. П. Окладников, Б. А. Раю. Древности Кайраккумов. Душанбе, 1962, стр. 342, табл. 45, 3.

¹¹⁰ С. С. Черников. Восточный Казахстан в эпоху бронзы. МИА, № 88, М.—Л., 1960, табл. XX, 2.

¹¹¹ В. М. Массон. Древняя культура Марганы. МИА, № 73, М.—Л., 1959, стр. 46; Е. Е. Бурьякина. Металлические изделия энеолита и бронзового века в Средней Азии. САИ, вып. В4—9. М., 1966, стр. 33.

¹⁰⁵ А. Н. Бернштам. Указ. соч., стр. 309, рис. 135, 1, 2, 1.

¹⁰⁶ Там же, стр. 307, рис. 133; стр. 309, рис. 135, 1—5.

ются два варианта. К первому относятся три экземпляра, у которых черешок в виде валика продолжен до острия (курган 70, табл. XVIII, 30, 31; курган 41, табл. XIV, 4; XXV, 36). У относящихся ко второму варианту черешок продолжен в нижней части головки стрелы (курган 84, табл. XX, 23, 24; курган 83, табл. XIX, 2; XXV, 37).

Все они, за исключением одного из кургана 84 (табл. XX, 24), довольно крупные (высота головки 2,5—2,8 см, ширина 1,2—1,7 см). Размер и пропорции головки найденного в кургане 84 несколько иные, она более приземистая (высота 2,0 см, ширина 1,2 см).

II тип. Наконечники со сводчатой головкой найдены в комплексах курганов 22 (1 экз.), 39 (4 экз.), 83 (1 экз.) и 84 (3 экз.), всего их девять. Так же как и в первом типе, по тем же признакам в них выделяются два варианта.

К первому варианту принадлежат три наконечника из кургана 39 (табл. XIII, 19—21; XXV, 38) и один из насыпи кургана 22 (табл. V, 35). Размеры и пропорции их те же, что и у первого типа.

Ко второму варианту относятся пять наконечников из курганов 39, 83 и 84 (табл. XIII, 22; XIX, 3; XX, 25—27; XXV, 39). Здесь наряду с довольно крупными экземплярами (высота головки 2,4—2,5, ширина 1,25—1,5 см) есть и более мелкие (высота головки 2,1, ширина 1,0—1,1 см; курган 84, табл. XX, 26, 27).

Крупным экземпляром (второго варианта) наиболее близкой аналогией могут служить черешковые наконечники из Ален-Аула¹¹² и могильника Бегазы¹¹³. Большинство исследователей относят их к эпохе поздней бронзы¹¹⁴. Для наконечников стрел из могильника Бегазы известна и другая датировка — VII—VI вв. до н. э., предложенная Л. Р. Кызласовым и А. Х. Маргуланом¹¹⁵.

III тип. Наконечники с башневидной головкой. К нему принадлежит четырнадцать экземпляров (из них 11 найдено в кургане 39, два — в кургане 22 и один — в кургане 83). В этом типе мы выделяем три варианта: 1) черешок в виде валика продолжен до острия; 2) черешок продолжен в нижней части головки; 3) черешок заканчивается у основания головки.

Большинство наконечников относится к первому варианту (курган 39, табл. XIII, 23—28; курган 22, табл. V, 32, 33; XXV, 27, 40). Наконечники из кургана 39 довольно единообразны по размерам и пропорциям: высота головок 2,4—2,7 см, ширина 1,2 см. Экземпляры из кургана 22 иных размеров и (в какой-то степени) пропорций. Высота их головок 3,0 см, ширина 1,6 см. Прослеживаются иные соотношения черешка и головки, если учесть, что общая длина их и других наконечников одинакова (5,5—5,7 см).

Наконечники второго варианта несколько крупнее, оба они из кургана 39 (табл. XIII, 29, 30; XXV, 41). Высота их головок 2,7 и 2,8 см, ширина 1,3 и 1,2 см. В верхней части черешка, при переходе от круглого сечения к плоскому, — уступ. Очень близки им по размерам наконечники третьего варианта (курган 39, табл. XIII, 31 и курган 83, табл. XIX, 4; XXV, 42).

Трехгранные черешковые наконечники находят аналогии в памятниках раннескифского времени восточных районов Евразии. Это стрелы из погребений VII—VI вв. до н. э. Центрального Казахстана¹¹⁶, из кургана маймирского времени у дер. Черновой на Алтае¹¹⁷ и из памятников тагарского времени Южной Сибири¹¹⁸.

V. Отдел трехгранных наконечников достаточно велик, в него входят тридцать шесть стрел. Мы выделяем в нем четыре типа: I — трехгранные непрофильрованные; II — трехугольные с овальной выемкой; III — сводчатые с выемкой и IV — башневидные с овальной выемкой.

I тип. Трехгранные наконечники с непрофильрованной головкой. Их два (курганы 22 и 84; табл. V, 34; XX, 41; XXV, 28, 43). Головки сводчатые, вытянутые, грани заканчиваются небольшими шпанами. Высота головок 2,5 и 2,1 см, ширина 1,0 и 0,9 см. Наконечники этого типа достаточно редко встречаются и в других памятниках Казахстана (см., например, могильник Айтебуль I)¹¹⁹. К. А. Акншев считает, что этот тип появился в VI в. и получил распространение в последующие века¹²⁰.

II тип. Наконечники с треугольной головкой и овальной выемкой. Основная масса их найдена в курганах 22 (8 экз.) и 84 (7 экз.). Остальные четыре — в курганах 25, 39, 41 и 50. У наконечников этого типа трехгранное острие, переходящее в лопатки, образованные овальными

¹¹² П. С. Рыков. Работа в совхозе «Гигант». «Известия ГАИМК», вып. 110. М.—Л., 1935, стр. 13 и рис. 43.

¹¹³ Л. Р. Кызласов, А. Х. Маргулан. Памятники ограда могильника Бегазы. КСИИМК, вып. XXXII, 1950, стр. 132 и рис. 42. I.

¹¹⁴ М. П. Грязнов. Памятники сарасужского этапа в Центральном Казахстане. СА, XVI, 1952, стр. 157; К. А. Акншев, Г. А. Кушав. Указ. соч., стр. 117, таблица, раздел IX—VIII вв. до н. э., 7, 8; П. Л. Членов. Происхождение и ранняя история племен... стр. 41, 52 и сл.; М. К. Кадырбаев. Некоторые итоги и перспективы..., стр. 26.

¹¹⁵ Л. Р. Кызласов, А. Х. Маргулан. Указ. соч., стр. 135.

¹¹⁶ М. К. Кадырбаев. Памятники таеминой культуры, стр. 377, рис. 58 и рис. 66. I.

¹¹⁷ С. И. Руденко. Культура населения Центрального Алтая в скифское время. М.—Л., 1960, табл. XIX, I; А. В. Адрианов. К археологии Западного Алтая..., стр. 19.

¹¹⁸ П. Л. Членов. Указ. соч., стр. 262, табл. 12, 3. II.

¹¹⁹ К. А. Акншев, Г. А. Кушав. Указ. соч., стр. 117, раздел VII—VI вв. до н. э.

¹²⁰ Там же, стр. 119.

выемками в нижней половине граней. Лопасти заканчиваются небольшими шишками, иногда концы их образуют с черешком прямой угол. Существуют два варианта этого типа. К первому принадлежат наконечники с продленным в головке стрелы черешком в виде валика (курган 25, табл. VII, 13; курган 41, табл. XIV, 5; курган 50, табл. III, 14; курган 84, табл. XX, 29—31; XXV, 44), ко второму — наконечники, черешки которых заканчиваются у основания головки (курган 39, табл. XIII, 32; курган 84, табл. XX, 32—34 и все наконечники этого типа из кургана 22, табл. V, 24—31; XXV, 29, 45). Во втором варианте размерами и пропорциями выделяется группа наконечников из кургана 22. У основной массы высота головки 2,2—2,7 см, а ширина 1,0—1,1 см, высота наконечников из кургана 22—3,0—3,3 см, ширина 1,5 см, черешки же более короткие.

III тип. Сводчатые трехгранные наконечники с выемкой. Их восемь экземпляров: пять из кургана 84 (табл. XX, 35—39), остальные из курганов 39, 52, 70 (табл. XIII, 33; XVIII, 32). Это небольшие наконечники, высота головок которых не превышает 2,2 см, а ширина равна 1,1—1,2 см. Все с трехгранным острием, переходящим в лопасти, образованные вырезом у основания головок; концы лопастей образуют с черешком прямой угол. Черешок в виде валика продлен между лопастями.

По форме выреза различаются три варианта. К первому относятся экземпляры с овальным вырезом (курганы 39, 52, 70 и 84; табл. XIII, 33; XVIII, 32; XX, 35, 36; XXV, 46), ко второму — с прямоугольным вырезом (курган 84, табл. XX, 37, 38; XXV, 47), к третьему варианту — с вильчатым вырезом (курган 84, табл. XX, 39; XXV, 48). Наконечники этого типа известны в Казахстане¹²¹, Средней Азии (Памирская I, курган 10)¹²², в Южной Сибири¹²³. В конце VI — начале V в. они появляются в савроматских памятниках¹²⁴.

IV тип. Наконечники с башневидной головкой и овальной выемкой. Они найдены в курганах 39—4 экз., 84—1 экз. и 22—2 экз. (табл. XIII, 34, 35; XX, 40; V, 32, 33; XXV, 30, 49). Последние, как и остальные наконечники из комплекса кургана 22, более крупные. Черешок обычно заканчивается в нижней части головки и лишь у наконечника из кургана 84 продлен в виде валика до трехгранного острия. Следует заметить, что все трехгранные наконечники, исключая непрофилированные, по своим основным признакам очень близки трехлопастным соответствующим им типам. Их отличает лишь трех-

гранное острие, возможно в ряде случаев образовавшееся не только при отливке, но и благодаря неоднократной заточке. Наконечники, близкие по форме головок последнему, четвертому, типу, мы находим в Монголии, но в более позднее время¹²⁵.

V. Отдел четырехгранных наконечников. В него входят пять экземпляров из кургана 43 (табл. XIII, 51—54; XXV, 31). У них сводчатая головка и ромбическое в сечении острие, переходящее в лопасти, вернее ребра; два из них, боковые, длинные, срезаемые под прямым углом к черешку, два другие — короткие. Наконечники небольшие, высота головок 1,8—2,1 см, ширина 1,0 см. По ряду признаков они приближаются к двухлопастным с ромбическим острием, что позволяет считать их форму производной от этого типа.

В других областях такие наконечники нам неизвестны. Не исключено, что это пережиточная местная форма двухлопастных наконечников, не получившая распространения не только в других районах, но и на территории Приаралья.

Типологический разбор наконечников стрел, при котором, на основании сопоставления с комплексами из других областей, мы пытались определить время бытования встреченных в могильнике отдельных типов наконечников, позволяет установить дату курганных комплексов, выявить некоторые их особенности.

Таких комплексов в могильнике семь, отличающихся друг от друга по количеству и по формам входящих в них наконечников. Характерной особенностью их, исключая комплекс кургана 16, является присутствие в них втульчатых и черешковых наконечников. Этим они резко отличаются от скифских и савроматских комплексов¹²⁶, и в то же время эта особенность сближает их с памятниками восточных районов Евразии — Казахстана, Южной Сибири, Алтая, Памира и Монголии, где наряду с втульчатыми также распространены и черешковые наконечники стрел¹²⁷.

¹²⁵ В. Волков. Бронзовые наконечники стрел из музея МНР. «Монгольский археологический сборник». М., 1962, стр. 23, рис. 4, 5.

¹²⁶ Б. П. Граков. Техника изготовления металлических наконечников стрел у скифов и сарматов. Сб. «Техника обработки металлов». — «Труды секции археологии РАНИОН», вып. 5. М., 1930, стр. 73; К. Ф. Смирнов. Указ. соч., стр. 61 и сл.; А. И. Мелюкова. Указ. соч., стр. 16.

¹²⁷ А. И. Бернштам. Указ. соч., стр. 309, рис. 135, стр. 307, рис. 133; С. В. Киселев. Указ. соч., стр. 147, табл. XXVI; Н. Л. Членова. Указ. соч., стр. 262, табл. 12; М. П. Грязнов. Памятники маймирского этноста. стр. 12, рис. 5, 2; С. И. Руденко. Указ. соч., табл. XIX, рис. 1; С. В. Киселев. Монголия в древности. «Известия АН СССР», т. IV, № 4, стр. 365, рис. 3, к; В. В. Волков. Указ. соч., стр. 19, рис. 3, стр. 23, рис. 4.

¹²¹ М. К. Кадирбаев. Указ. соч., рис. 66.

¹²² А. И. Бернштам. Указ. соч., стр. 135, рис. 135.

¹²³ Н. Л. Членова. Указ. соч., табл. 12.

¹²⁴ К. Ф. Смирнов. Указ. соч., стр. 142, рис. 40, 12.

В последние годы К. А. Акишевым¹²⁸, а затем М. К. Кадырбаевым¹²⁹ проведена классификация казахстанских черешковых наконечников стрел. Тем не менее при определении времени курганных комплексов Уйгарака черешковые наконечники пока играют только вспомогательную роль. Основой датировки служат входящие в них втульчатые наконечники, классификация и датировка которых хорошо разработаны для скифских и савроматских комплексов¹³⁰, а также сопутствующие им другие датирующие предметы погребального инвентаря, в частности удила.

Комплексу кургана 39 сопоставлены из 38 наконечников стрел, из которых 29 найдены в виде пучка, а остальные потревоженными при ограблении. При рассмотрении этого курганного комплекса (табл. XIII, 5—35) обращает на себя внимание отсутствие в нем трехлопастных и трехгранных втульчатых наконечников и преобладание трехлопастных среди черешковых. В то же время двухлопастные втульчатые наконечники представлены формами, характерными для раннескифских комплексов VII—начала VI в. до н. э. К тому же времени относятся и преобладающие среди втульчатых ромбовидные, ромбические в сечении наконечники.

Ближайшей аналогией по типам входящих в него наконечников может служить комплекс кургана 5ж могильника Карамурун I VII—VI вв. до н. э. в Центральном Казахстане¹³¹. Несмотря на разное количественное соотношение в них втульчатых и черешковых наконечников, комплекс кургана 39 можно датировать тем же временем, так как черешковые, характерные для Казахстана наконечники, представлены в нем их ранними типами.

Комплекс кургана 83 небольшой, всего четыре наконечника — один трехлопастный втульчатый с острой головкой и три трехлопастных черешковых (табл. XIX, 1—4).

На наш взгляд, это один из ранних комплексов. Черешковые трехлопастные наконечники в нем — наиболее крупные из известных в могильнике. Один из них аналогичен экземплярам из Алей-Аула и Бегазы, что позволяет отнести комплекс Кургана 83 к VII — началу VI в. до н. э. Этому же противоречат и втульчатый наконечник стрелы с острой головкой и трехлопастной головкой, появление и распростране-

ние которых в скифских памятниках относится к VII—VI вв. до н. э.

В кургане 84 обнаружено 36 наконечников, из которых 34 в пучке и два — в норках грызунов близости от него (табл. XX, 9—41). Состав наконечников в кургане 84, примерно при том же количестве их, иной, чем в кургане 39. В нем нет двухлопастных ромбовидных втульчатых, почти отсутствуют ромбовидные со скрытой втулкой, значительно меньше трехлопастных черешковых. В то же время здесь есть двухлопастные черешковые и трехлопастные втульчатые наконечники.

Двухлопастные черешковые наконечники очень редки. В сколько-нибудь значительном количестве они встречены лишь в комплексе кургана 1 (Памирская 10) и один экземпляр — в уже упомянутом кургане 5ж (Карамурун I). Оба эти комплекса датируются VII—VI вв. до н. э. Присутствие в рассматриваемом комплексе трехлопастных втульчатых наконечников, распространение которых приходится на VI в. до н. э. и более позднее время (хотя прямых аналогий среди последних мы пока не имеем), а также довольно значительный процент трехгранных наконечников среди черешковых свидетельствуют скорее всего о несколько более поздней, чем у предыдущих, дате этого комплекса, который мы склонны отнести к раннему, VI в. до н. э. Эту дату подтверждает и находка в погребении биметаллического кельца, аналогичного кельцам ананьинской культуры и датированных там VI в. до н. э.¹³²

Комплекс кургана 70 неполный. Часть наконечников могла быть выброшена при ограблении кургана (табл. XVIII, 24—32). По черешковым наконечникам, крупным, находящим себе аналогию в ранних комплексах Казахстана и среди случайных находок в Миусинской котловине, курган 70 мог быть датирован VII—VI вв. до н. э. Эту дату подтверждают стремовидные удила и крестовидные пронозы уздечного набора с соляным знаком из инвентаря этого погребения. Тем не менее присутствие в комплексе трехлопастного втульчатого наконечника (дата этого типа, правда, точно еще не установлена) скорее заставит отнести и этот комплекс к раннему, VI в. до н. э.

Комплекс кургана 43 (табл. XIII, 36—54) хорошо датируется VI в. до н. э., вероятно его второй половиной, входящими в него и составляющими большинство втульчатых трехлопастных и трехгранных наконечниками, характерными для савроматов самаро-оренбургской группы. Черешковые со сводчатой, ромби-

¹²⁸ К. А. Акишев, Г. А. Кушаев. Указ. соч., стр. 117, таблица наконечников стрел.

¹²⁹ М. К. Кадырбаев. Указ. соч., рис. 66; *он же*. Некоторые итоги и перспективы..., стр. 25, рис. 4.

¹³⁰ Б. Н. Граков. Указ. соч.; Р. Ван. Указ. соч.; К. Ф. Смирнов. Указ. соч.; А. И. Мелюкова. Указ. соч.

¹³¹ М. К. Кадырбаев. Памятники тасмолинской культуры..., стр. 337, рис. 58, стр. 378.

¹³² А. В. Збреева. История населения Прикамья в ананьинскую эпоху. МПА, № 30, стр. 104, 105, табл. XXII, 4.

чекской, почти квадратной в сечении головкой по ряду признаков, как мы уже говорили выше, являются производной формой от двухлопастных черешковых с острым ромбическим сечением. Видимо, во второй половине VI в. до н. э. одновременно с проникновением с савроматской территории втульчатых трехлопастных и трехгранных стрел изменяется и местная форма двухлопастных черешковых, часть которых уже в первой половине VI в. до н. э. имела четырехгранное ромбическое в сечении острие. Характерно также, что в этом комплексе нет ни одного черешкового наконечника других типов. Не исключено, что в низовьях Сырдарьи смена бронзовых черешковых наконечников втульчатыми произошла несколько раньше, чем на остальной территории Казахстана, а именно к началу V в. до н. э. Причиной этому может служить близость территории к активным сношениям населения Приаралья с савроматами Южного Приуралья.

Комплекс кургана 16 (табл. V, 3—5) невелик и, возможно, неолон, хотя погребение производит впечатление неотроюженного. Входящие в него втульчатые наконечники характерны для савроматских комплексов V в. до н. э. Эта дата подтверждается находкой в погребении кольчатых удил.

Особое место занимает комплекс кургана 22 (табл. V, 22—34). Из всех входящих в него наконечников только один — трехгранный с непрофилированной головкой (№ 34), аналогичен одному из колчана кургана 84. Остальные отличаются от найденных в могильнике более крупными размерами, пропорциями и соотношением длины головок к длине черенка, который здесь короткий и менее массивный. Аналогий из мы пока не знаем. Близость форм головок наконечников из этого комплекса (треугольная и башневидная) с соответствующими им формами головок наконечников из других комплексов, в частности из курганов 39 и 84, позволяет предполагать, что изготавливались они на месте, но, вероятнее всего, в более позднее время, когда уже была утрачена традиция литья. О более поздней дате (скорее всего V в. до н. э.) свидетельствуют и некоторые другие предметы погребального инвентаря, в частности подпругные пряжки, обрамленные фестоном, отличные от предметов того же назначения из остальных погребений могильника, но находящие аналогию в принципе оформления среди памятников запырьского времени Алтая.

Курганные комплексы Уйгарака делают возможным, насколько, конечно, об этом можно судить по в значительной степени дефектному материалу, сделать некоторые выводы о хронологии наконечников стрел Приаралья в раннесакское время.

На рубеже VII—VI вв. до н. э. здесь были распространены среди втульчатых — двухлопастные (асимметрично- и симметричноромбических форм) и ромбовидные, ромбического сечения наконечники, а среди черешковых — трехлопастные. Листовидные трехлопастные втульчатые наконечники единичны, незначительно число и трехгранных черешковых с выемкой у основания головки.

В первой половине VI в. до н. э. продолжают существовать, но в меньшем количестве, те же группы наконечников (исключая листовидные трехлопастные втульчатые), увеличивается процент трехгранных черешковых с выемкой. В комплексе только этого времени встречаются двухлопастные черешковые наконечники, что, конечно, не исключает их распространения и в более раннее время, так как форма эта, безусловно, одна из древних, восходящая к наконечникам стрел эпохи бронзы.

Появляются так же, как и везде, где они обнаружены в незначительном количестве, трехгранные черешковые наконечники с непрофилированной головкой и трехлопастные базиные втульчатые, которых несколько больше.

Начиная со второй половины VI в. до н. э. господствующими типами становятся трехлопастные и трехгранные втульчатые наконечники, исчезают трехлопастные и трехгранные черешковые и другие типы втульчатых. Среди черешковых появляются четырехгранные (тип, производный от двухлопастных).

В V в. до н. э., при преобладании трехлопастных и трехгранных втульчатых наконечников стрел, возрождаются, видимо на некоторое время, в искаженной форме, нигде более не встреченной, трехлопастные и трехгранные черешковые наконечники.

Кинжалы. Находки кинжалов немногочисленны, они известны из погребений в курганах 14, 21, 26 и 50. Два кинжала (курганы 21 и 50) целые, у одного (курган 26) отсутствуют навершие и часть рукояти. От кинжала из кургана 14 сохранились отдельные фрагменты. Место кинжалов в могиле не всегда поддается определению. В одной из могил (курган 21) кинжал был положе вместе с другими предметами инвентаря, судя по ориентации могилы (костяк отсутствовал), в изголовье, слева; в кургане 26 он находился справа, в области верхней половины туловища; место кинжала в кургане 50 не ясно из-за отсутствия костяка, план же погребальной постройки в данном случае не дает возможности установить ориентацию; в кургане 14 фрагменты его найдены на дне грабительской воронки. Во всех погребениях, исключая последнее, рядом с кинжалом лежал оселок. Материалом для изготовления кин-

жалов служили бронза и железо, по форме все они индивидуальны.

Кинжал, обнаруженный в кургане 50, отлит из бронзы (табл. III, 10). Он плоский, длиной 27,0 см (длина клинка 14,5 см). Клинок клиновидный, обоюдоострый, значительно шире рукоятки (ширина клинка 4,2 см, рукоятки — 2,7 см). Навершие асимметричное, грибовидное, под ним на рукоятки невысокий валок. Перекрестие в виде полукруглых асимметричных выступов продолжено на клинке невысоким рельефом.

По ряду признаков — форме навершия и перекрестия, соотношению ширины клинка и рукоятки — он близок некоторым кинжалам из Северного Казахстана (случайные находки в Барнаульском округе и в дер. Вавилонка)¹³³, по форме навершия и перекрестия — соотносится с кинжалом из кургана 1 могильника Нурмабет IV¹³⁴. При этом обращает на себя внимание тот факт, что асимметричность навершия и перекрестия кинжала из могильника Нурмабет IV обусловлена помещенными на них зооморфными изображениями, в то время как асимметричность тех же деталей на уйгарском вызвана скорее всего подражанием кинжалам этого типа, известным за пределами Казахстана по находке в Среднем Поднепровье¹³⁵.

Приведенные параллели датируются VII—VI вв. до н. э. По совместной находке с трехдырчатыми псалями и удилами с подпрямоугольно-стремевидными внешними кольцами мы считаем возможным отнести кинжал из кургана 50 к тому же времени.

Кинжалы из курганов 21, 26 и 14 железные. Остановимся на найденном в кургане 21 (табл. VI, 1). Общая длина его 31,5 см (длина клинка 18,5 см). Рукоять массивная, овальная в сечении, навершие грибовидное, полое; перекрестие дуговидное. Лезвия клинка параллельные, суживающиеся к острию, сечение линзовидное. Клинок расположен асимметрично к рукоятки, таким образом, что одна из его сторон продолжает боковую сторону рукоятки, а вторая — смещена вбок. Благодаря этому перекрестие с этой стороны почти не выступает за лезвие, а с другой — оно, видимо, расковано под тупым углом к нему. Острие клинка с этой стороны более заточено. Это создает впечатление односторонности кинжала, тем более, что продольные оси сечения рукоятки и клинка рас-

положены в перпендикулярных плоскостях. Такому впечатлению способствует также общая асимметричность кинжала, и лишь линзовидное сечение клинка говорит в пользу двусторонности.

Мы не находим пока прямых аналогий этому кинжалу. Грибовидные навершия неизвестны для железных кинжалов этого времени. Они характерны для некоторых типов бронзовых кинжалов карасукского и раннеатагарского времени Миусинской котловины¹³⁶, известны на Алтае в памятниках майэмьрского времени¹³⁷.

В Скифии такие навершия встречаются лишь на бронзово-железных мечах предскифского времени, примером чему могут служить мечи из Среднего Поднепровья¹³⁸.

Грибовидные навершия и дуговидные перекрестия неизвестны для скифских и савроматских железных мечей и кинжалов. В то же время они встречены на уже упомянутых бронзовых кинжалах из Сибири. Не исключено в этой связи, что эти последние послужили прототипом для воспроизведения кинжала в железе.

Кинжал из кургана 26 (табл. VIII, 6). От него сохранились клинок, перекрестие и часть рукоятки. Перекрестие бабочковидное, клинок обоюдоострый, с параллельными, суживающимися в нижней трети лезвиями, конец обломан, в сечении клинок линзовидный, длина его сохранившейся части 18 см. По уцелевшей части рукоятки можно предполагать, что она была овальной сечения.

Форма клинка и бабочковидное перекрестие позволяют отнести кинжал к VI в. до н. э. Эта дата подтверждается находкой в том же погребении цельнолитых удиц и псалей.

Еще более фрагментарен кинжал из кургана 14. Сохранилась лишь часть перекрестия в виде полукруглых выступов, сближающих его с вышеописанным бронзовым кинжалом, кусочки клинка и обкладки из золотой фольги, прямоугольные, с продольной прорезью, помещавшиеся, возможно, на рукоятки. Дата определяется совместной находкой с роговыми трехдырчатыми псалями и удилами с прямоугольно-трапециевидным окончанием внешних колец.

Другие виды оружия единичны. К числу их принадлежит биметаллический кинжал из кургана 84 (табл. XX, 1), лежавший в непотроженной части могилы в изголовье, справа¹³⁹.

¹³³ М. П. Грязнов. Северный Казахстан в эпоху ранних кочевников, стр. 12, рис. 3, 5, 6.

¹³⁴ М. К. Кайырбеков. Указ. соч., стр. 344, рис. 38.

¹³⁵ А. И. Тереножкин. Предскифский период на днепровском Правобережье. Киев, 1961, рис. 90, 2. Автор считает возможным его сибирское происхождение (стр. 204).

¹³⁶ И. Л. Членова. Указ. соч., стр. 14, 15, 253, табл. 3, 4—6; стр. 256, табл. 6, 7.

¹³⁷ М. П. Грязнов. Памятники майэмьрского этапа..., рис. 5, 1, 5, 6; рис. 6, 7, 9.

¹³⁸ А. И. Тереножкин. Указ. соч., рис. 91, 1, 2.

¹³⁹ Аналогичное положение кинжалов в могилах известно по погребениям «С» и «С» Алашанского могильника (см.: А. В. Збруева. Указ. соч., стр. 106).

Подпазести, на дне грабительской воронки, найден его бронзовый вток (табл. XX, 2).

У клеца бронзовая закрытая сверху втулка, украшенная скульптурной головкой хищной птицы, и железное острие.

Клинок и обухок клеца плоские, конец клинка обломан. Втулка литая, в поперечном сечении овальная, расширяющаяся книзу. Нижний край ее окаймлен валком, верхняя часть орнаментирована тремя рельефными полосками. Втулку закрывает плоский ромбовидный щиток. В нижней части ее два круглых отверстия, в которые вставлен бронзовый стержень, закрепляющий клевец на деревянной рукояти.

Изготовлен клевец по способу, описанному А. В. Збруевой для анальских биметаллических клевцов¹⁴⁰, — в литейную форму вкладывалась целая железная пластина, составлявшая обухок и клинок, после чего форма заливалась бронзой. После отливки втулки острие клеца проковывалось (железо клинка местами заходит на втулку).

На конец рукояти был надет бронзовый вток, закреплявшийся на ней при помощи бронзового стержня, вставленного в отверстия на его верхней части. Втулка втока овальная, суживающаяся книзу, окаймленная у края невысоким валком, нижняя часть уплощенная. Сечение втока меньше сечения втулки клеца, из чего следует, что рукоять клеца на конце суживалась.

Клецы (чеканы) были широко распространены в тагарскую эпоху в Минусинской котловине и в анальнской культуре Прикамья. Среди последних есть и биметаллические (например, клевец из кургана G Анальнского могильника)¹⁴¹. Одной из характерных особенностей их является головка хищной птицы, помещенная на втулке под клинком. Появление этой детали на тагарских чеканах Н. Л. Членова относит к концу VI в. до н. э.¹⁴² К тому же времени отнесен и клевец из указанного погребения Анальнского могильника¹⁴³.

По своей форме, отдельным деталям и технике изготовления публикуемый нами клевец находит аналогию среди анальских биметаллических, но наибольшую близость, почти тождество он обнаруживает с клецом с горы Сулак под Оренбургом¹⁴⁴. Этот вид наступательного оружия был чужд савроматам и, по мнению К. Ф. Смирнова, попал к ним от анальцев¹⁴⁵. Не исключено, что таково же про-

исхождение и уйгарского, датируемого накопечниками стрел первой половиной VI в. до н. э.

К предметам вооружения, в значительной степени условно, можно отнести и булаву, найденную в кургане 25 в изголовье погребенного (табл. VII, 16—18). От нее сохранилось навершие, помещавшееся под ним на рукояти кольцо с петлей и наконечник рукояти. Длина рукояти, по положению сохранившихся частей, равна 40 см. Навершие булавы шаровидное, несколько уплощенное у полюсов. Диаметр его горизонтального сечения 5,5 см, вертикального — 4,6 см. Отверстие для насады цилиндрическое, чуть расширяющееся с одной из сторон (диаметр 1,9 и 1,7 см). Основу навершия составляет шаровидный каменный сердечник из песчаника размером около 4 см в поперечнике, наружная оболочка бронзовая толщиной 0,8 см.

Наконечник рукояти бронзовый в виде усеченной восьмигранной пирамиды со скругленным основанием, в котором сделано круглое отверстие меньшего диаметра, чем пасадочное. Бронзовое кольцо, помещавшееся на рукояти под навершием, снабжено петелькой для подвешивания булавы к поясу.

Свое назначение как оружие ближнего боя булава утратила еще в эпоху бронзы, превратившись в символ власти. В скифское время она окончательно вытесняется другими видами оружия, и находки их в погребениях очень редки. Как правило, булавы были каменные или бронзовые, сечетане обих материалов в одном предмете нам пока неизвестно. Объяснение этому можно искать или в технологии отливки, или в сохранении каких-то традиций. Не вполне ясно и назначение вещи. Вряд ли оно было утилитарным, тем более, что в инвентаре того же погребения присутствует еще предмет (положенный также в изголовье), свидетельствующий об особом положении погребенного и который можно рассматривать или как неизвестный нам вид оружия, сочетающий в себе функции секиры и княжала, или же как личный знак представителя власти, вероятно военачальника. Изделие отлито из бронзы и конструктивно представляет собой суживающийся книзу стержень, ромбовидный в сечении, заканчивающийся плоским копьевидным расширением. Верхний его конец увенчан изображением головы хищной птицы, служащей как бы обухом, отходящей от стержня небольшой секиры. Верхняя треть изделия отделена от нижней двумя заходящими на стержень двояковогнутыми дисками с полукруглыми выемками в верхней части.

Копьеобразное окончание предмета — листовидное, со срезанным под прямым углом к стержню основанием и заходящими до острия

¹⁴⁰ А. В. Збруева. Указ. соч., стр. 106.

¹⁴¹ Там же, табл. XXII, 4.

¹⁴² Н. Л. Членова. Происхождение и ранняя история племен..., стр. 27.

¹⁴³ А. В. Збруева. Указ. соч., стр. 104.

¹⁴⁴ К. Ф. Смирнов, В. Г. Петренко. Савроматы Поволжья и Южного Приуралья. САИ. Д1—9, табл. 14, 34.

¹⁴⁵ К. Ф. Смирнов. Вооружение савроматов, стр. 75.

подтреугольными первурями, являющимися как бы продолжением стержня. Изображение головы птицы объемное, глаза даны в виде круглых выступов с углублением в середине, неглубокими бороздками намечена восковица, клюв загнут к стержню, образуя кольцо. Лезвие секиры, расположенное к стержню под острым углом, подпрямоугольное, с круглым сквозным отверстием, суживающееся к стержню. На нижней части предмета (от перекрестия и ниже) сохранились следы деревянных ножен с копьевидной костяной накладкой.

Если признать этот предмет оружием, то использование его было двойным: как кинжала и как секиры. В первом случае рукоятью служила часть стержня от перекрестья до секиры, которая в данном случае выполняла роль навершия, клинком же была часть стержня с копьевидным окончанием; во втором — рукоятью секиры была часть стержня между копьевидным клинком и перекрестием. В пользу этого предположения говорит некоторая стертость стержня на отрезке от секиры до перекрестия и заключение клинка в ножны (хотя, с другой стороны, это могло быть сделано для удобства ношения и preservationа от рванья), а также тот факт, что рядом с ним, так же как и с другими кинжалами, был положен оселок. В то же время употребление его в качестве оружия, особенно секиры, неудобно. Других примеров такого оружия мы не знаем, оно уникально.

Всего вероятнее, предмет следует рассматривать как атрибут власти, возможно в некоторых случаях использовавшийся и в качестве оружия. Как известно, у скифских племен секира была одним из атрибутов царской власти, а меч-кинжал подчеркивал военное могущество. Знаками определенной части скифских военачальников были топорик-секиры, украшенные иногда изображениями орла¹⁴⁶. Обладатель секиры-кинжала и булавы мог быть только лшум, облеченным властью, военачальником. Этому в какой-то степени противоречит неизвестная высота кургана, не превышающая размерами насыпи рядовых воинов.

Датируется погребение стрелевидными удилами VI в. до н. э. Этой дате не противоречат ни форма окончания клинка, ни стилистические особенности в изображении головы хищной птицы.

Могильные комплексы Уйгарака, в состав которых входят предметы вооружения, главным образом наконечники стрел, содержат, как правило, и конское снаряжение. Это дает возможность полагать, что в Приаралье, так же как и в других районах распространения культур скифского типа, основным контингентом воинов были конные стрелки из луков. Среди других предметов вооружения преобладают кинжалы, однако незначительное их число при разнообразии форм, равно как и связь отдельных экземпляров с Казахстаном (курган 50) и скифо-савроматским западом (курган 26) говорит, видимо, о том, что этот вид наступательного оружия привнесен в Приаралье и формы его на этой территории в рассматриваемое время еще не установились.

Вооружение населения Приаралья, как это видно из разбора его, обладало чертами, характерными для восточных районов Евразии в раннескифское время — Казахстана, Сибири, Алтая, проявившимися прежде всего в параллельном существовании черешковых и втульчатых наконечников стрел. В то же время состав колчанов из погребений Уйгарака отличается и некоторым своеобразием. В них присутствуют наконечники стрел, мало распространенные (ромбовидные, ромбического сечения втульчатые и двухлопастные черешковые) или пока неизвестные в других районах (четырёхгранные черешковые). Кроме того, начиная со второй половины VI в. до н. э., из курганных комплексов Уйгарака исчезают черешковые наконечники¹⁴⁷ и господствующими типами становятся трехлопастные и трехгранные втульчатые, характерные для савроматских комплексов Южного Приаралья. Вытеснение черешковых наконечников втульчатыми в более раннее, чем на остальной территории Казахстана, время произошло в Приаралье скорее всего благодаря тесным связям и территориальной близости с савроматами Южного Приаралья.

¹⁴⁶ В. А. Ильинская. Культурные железные скифского и праскифского времени. Сб. «Новое в советской археологии». М., 1965, стр. 208, 209; В. Н. Гравов. Скифы. М., 1971, стр. 94.

¹⁴⁷ Они есть лишь в кургане 22 V в. до н. э., но их сравнительно с обычными пропорций и размеров, что, как мы уже говорили выше, по-видимому, свидетельствует об утрате традиции литья войных за образец наконечников.

Одна из самых характерных черт погребальной обряды на Уйгарике — это положение в могилу конской сбруи, находки бронзовых предметов которой наиболее многочисленны. Остатки конской узды — удила, псалы, разнообразных блях уздечного набора, а также подружничных прижек — найдены почти в половине раскопанных погребений как мужских, так и женских. Не исключено, что конская сбруя была положена и в часть других могил, но выброшена или изъята при ограблении.

Из общего числа погребений с конской сбруей в пятнадцати (курганы 16, 25, 26, 28, 30, 33, 45, 47, 51, 60, 66, 69, 70, 83 и 84) она представлена полными наборами¹⁴⁸, в шести (курганы 14, 22, 27, 38, 41 и 50) сохранилась лишь часть ее, в остальных найдены отдельные предметы.

Положение конской сбруи в могиле не было строго канонизированным. Насколько можно судить по погребениям с неповрежденным уздечным набором, уздечку с удилами и там, где они есть, псалыми чаще всего клали вместе с остальной сбруей. Такое положение зафиксировано в десяти погребениях (курганы 16, 30, 35, 45, 47, 51, 60, 66, 69, 84), в пяти из них она положена в ногах (курганы 16, 30, 33, 47, 69), в трех — в изголовье (курганы 60, 66 и 84), в двух же случаях (курганы 45 и 51) место ее в могиле неясно из-за отсутствия костей погребенного.

В шести погребениях (курганы 25, 26, 28, 41, 70 и 83) уздечка с удилами положена в изголовье или около рук, остальная же сбруя в ногах. К этой же группе следует отнести курганы 22, 27 и 38, где неповрежденной сохранилась положенная в ногах сбруя без удила, последние, видимо, выброшены при ограблении у изголовья. Таким образом, несмотря на отсутствие общего правила в положении конской сбруи, в большинстве случаев ее клали в ногах погребенного.

Удила найдены в двадцати погребениях, псалы — в одиннадцати. Все они, за исключением удила из грабительской воронки кургана 37, лежали неповрежденными. В заполнении грабительской воронки кургана 60 найден обломок звена еще от одних удила, не относящийся к погребению.

Удила бронзовые литые, двухсоставные, соединяющиеся в середине при помощи круглых петель, расположенных на звеньях в перпендикулярных плоскостях. За исключением одних, с кольчатым окончанием (курган 16), все они представляют различные варианты удила со

стремевидным окончанием внешних колец. Они разделяются на четыре типа: I) со стремевидным окончанием и дополнительным отверстием; II) со стремевидным окончанием; III) с прямоугольно-стремевидным окончанием и упором в верхней части «стремечка»; IV) кольчатые¹⁴⁹. Удил I типа обнаружен один экземпляр, II типа — двенадцать и обломок звена, III — шесть и IV — один экземпляр.

Удила I типа, неизвестные скифо-сарматскому миру¹⁵⁰, были распространены в Южной Сибири (Алтай и Минусинская котловина) и в Центральном Казахстане. Отдельные экземпляры найдены на Памире. Исследователи относят их к VII — VI вв. до н. э.

К тому же времени принадлежит и удила II типа, но ареал их распространения значительно шире. Они характерны для юга Восточной Европы, известны в Поволжье и Южном Приуралье, Семьиречье, Казахстане, Туве. Но особенно широко они распространены в Южной Сибири, что позволило А. А. Иессену высказать предположение о восточном происхождении удила этого типа¹⁵¹.

Третий тип не находит себе аналогий за пределами Казахстана, где они известны по находкам в Приарале¹⁵² и Центральном Казахстане¹⁵³. За пределами Казахстана единственный экземпляр этого типа найден на Иссык-Куле¹⁵⁴. По совместной находке со стремевидными удилами в кургане 3 мотылька Тасмола V они датированы VII—VI вв. до н. э.¹⁵⁵

Удила четвертого типа с кольчатым окончанием — из инвентаря кургана 16, датированного наконечниками стрел V в. до н. э.

Кольчатые удила, преимущественно железные в скифских и сарматских комплексах, появились на этой территории не ранее второй половины или конца VI в. до н. э. вместе с изменением конструкции узды, которое «охватило

¹⁴⁹ Классификация удила уйгарской серии соответствует предложенной М. К. Кадырбаевым для Центрального Казахстана (*М. К. Кадырбаев. Памятники тасмолинской культуры*, стр. 386, рис. 60, 2).

¹⁵⁰ Единственная находка удила этого типа известна по бесспорной коллекции Днепропетровского музея. А. А. Иессен считает эту форму как бы переходной от удила I типа к удилам III типа (по его классификации) (см.: А. А. Иессен. К вопросу о памятниках VIII—VII вв. до н. э. на юге европейской части СССР. СА, XVIII, 1953, стр. 85).

¹⁵¹ А. А. Иессен. Указ. соч., стр. 105.

¹⁵² С. П. Толстов, М. А. Игина. Указ. соч., стр. 161, рис. 8, 3, 4.

¹⁵³ М. К. Кадырбаев. Указ. соч., стр. 323, рис. 15, 6, стр. 330, рис. 24, 9 и др.

¹⁵⁴ А. П. Бернштам. Основные этапы истории культуры Семьиречья и Тянь-Шаня. СА, 1949, *он же*. Чуйская долина. МИА, № 14, 1950, табл. XCV, 37.

¹⁵⁵ М. К. Кадырбаев. Указ. соч., стр. 386.

¹⁴⁸ В кургане 66 набор неполный, хотя погребение не ограблено.

всю территорию Евразии, в том числе южносибирские и алтайские области древних коневодов¹⁵⁶. Тем же временем, по совместной находке с удилами I и II типов, датирует их и М. К. Кадарбаев¹⁵⁷. Появление и широкое распространение этой формы удила в Южной Сибири, где их особенно много, как предполагает Ю. С. Гришин, относится к V в. до н. э.¹⁵⁸

Удилами соответствуют шесть типов псалиев: I — трубчатые с крюком на месте центрального отверстия (1 экз.); II — трехдырчатые бронзовые (1 экз.) III — трехдырчатые роговые (2 экз.); IV — трехщельчатые (1 экз.); V — трехдырчатые с центральным отверстием (или со скобой), расположенным в плоскости, перпендикулярной боковым (4 экз.); VI — роговые без отверстий (1 экз.).

Кроме того, в коллекции Уйгарака есть удила, отлитые вместе с псалиями.

Первому типу удила соответствует первый тип псалиев. Сочетание этих типов характерно для памятников майэмрского этапа Алтая¹⁵⁹, Тувы¹⁶⁰ и Казахстана VII—VI вв. до н. э.¹⁶¹ М. П. Грязнов при реконструкции соединения псалиев с крюком со стремевидными удилами без дополнительного отверстия вполне закономерно считает, что для соединения с псалиями нащечный ремешок оголовья раздваивался на конце¹⁶². В нашем случае удила имеют дополнительные отверстия и, следовательно, конец нащечного ремня разрезался нагроз, средний конец его закреплялся в дополнительном отверстии, а боковые пропускаясь через трубчатые боковые отверстия псалиев и закреплялись (курган 33, табл. IX, 17—19; XXVI, 1).

Удила второго типа найдены вместе с псалиями только в трех погребениях (курганы 47, 66 и 69): в кургане 47 с роговыми трехдырчатыми (III тип; табл. XV, 7—9; XXVI, 4), в кургане 66 с одним бронзовым трехщельчатым (IV тип; табл. XVII, 17, 18; табл. XXVI, 3) и в кургане 69 с роговыми без отверстий (VI тип; табл. XVIII, 21—23; XXVI, 5). Эти последние представляют собой сплюсненные рога; по их положению рядом с удилами и по стертости посередине одной из сторон, видимо

на месте соединения с кольцами удила, они могли служить псалиями.

Трехдырчатые роговые псалии, сохраняющие форму рога, в архаическое скифское время прикреплялись к металлическим удилам и известны в Восточной Европе, в частности по находке в кургане у с. Константиновка¹⁶³. Характерная особенность этих псалиев — расположение трех равных по величине отверстий в одной плоскости. Как полагает К. Ф. Смирнов, роговые псалии этого типа генетически связаны с металлическими предскифского и раннескифского времени¹⁶⁴. К VII—VI вв. до н. э. исследователи относят аналогичные псалии из Центрального Казахстана¹⁶⁵ и Приаралья¹⁶⁶.

Бронзовый слабо изогнутый трехщельчатый псалий прямоугольного сечения, найденный в кургане 66 вместе со стремевидными удилами, хотя и не находит себе прямых аналогий, может считаться разновидностью IV типа по классификации А. А. Иессена, широко распространеного на юге Восточной Европы, причем автор отмечает, что они часто сочетались с удилами III типа, т. е. стремевидными, будучи сами уже железными¹⁶⁷. А. А. Иессен датирует эти псалии VI в. до н. э.¹⁶⁸ Известны они и среди случайных находок в Северном Казахстане¹⁶⁹.

По совместной находке со стремевидными удилами роговые псалии без отверстий относятся ко времени не позже VI в. до н. э.

Отсутствие псалиев в погребении с непотроженными инвентарем (курган 83, табл. XIX, 8; XXVI, 2) свидетельствует, видимо, о том, что здесь, так же как и в Центральном Казахстане, в VII—VI вв. до н. э. (курганы 2 и 3 могильника Тасмола V)¹⁷⁰ применялся способ крепления стремевидных удила непосредственно с ремнями оголовья.

Удилами III типа соответствуют псалии II, III и V типов, причем наиболее распространенным и характерным было соединение с V типом. Оно встречено в четырех погребениях (курганы 28, 30, 45 и 51, табл. X, 14—16; XII, 17—19; XIV, 16—18; XVI, 10—12; XXVI, 9—11).

¹⁵⁶ К. Ф. Смирнов. Вооружение савроматов, стр. 8.

¹⁵⁷ М. К. Кадарбаев. Указ. соч., стр. 365.

¹⁵⁸ Ю. С. Гришин и Б. Т. Тихонов. Очерки по истории производства в Приуралье и Южной Сибири в эпоху бронзы и раннего железа. МИА, № 90, 1961, стр. 129.

¹⁵⁹ М. П. Грязнов. Памятники майэмрского этапа эпохи ранних кочевников на Алтае. КСИИМК, вып. XXVIII, стр. 4, 10.

¹⁶⁰ И. У. Самбу. Исследования в долине р. Ортаа-Хем. Сб. «Археологические открытия 1969 года». М., 1970, стр. 183 (рисунки).

¹⁶¹ М. К. Кадарбаев. Указ. соч., стр. 385.

¹⁶² М. П. Грязнов. Указ. соч., стр. 10, рис. 3, 2.

¹⁶³ П. Д. Либеров. Курганы у с. Константиновка. КСИИМК, вып. XXXVII, стр. 172, рис. 43.

¹⁶⁴ К. Ф. Смирнов. О древних вадниках Поволжско-Уральских степей. СА, 1961, № 1, стр. 66.

¹⁶⁵ М. К. Кадарбаев. Указ. соч., стр. 326, рис. 19, 1, 3—5.

¹⁶⁶ С. И. Толстов, М. А. Игнатьева. Указ. соч., стр. 161, рис. 8, 1.

¹⁶⁷ А. А. Иессен. Указ. соч., стр. 80.

¹⁶⁸ Там же, стр. 106.

¹⁶⁹ М. П. Грязнов. Северный Казахстан в эпоху ранних кочевников, стр. 10.

¹⁷⁰ М. К. Кадарбаев. Некоторые итоги и перспективы изучения археологии раннежелезного века Казахстана. Сб. «Новое в археологии Казахстана». Алма-Ата, 1968, стр. 29, рис. 2, 4, стр. 31.

На удила с прямоугольным окончанием и упором в виде напка или уступов, препятствующих смещению псалев к середине, насажены псалли, центральное насадочное отверстие которых расположено перпендикулярно двум боковым, служащим для прикрепления концов раздвоенного защитного ремня.

Каждая пара псалев индивидуальна по форме, в основе трех из них лежит изогнутый стержень, одна пара пластинчатая. Изогнутые стержневые псалли, видимо, являются отдаленным подражанием роговым. Псалли из кургана 28 в сечении восьмигранны, с утолщениями на месте центральных и боковых отверстий, один конец срезан наискось, на втором — плоская шпечка, отверстия овальные. Псалли из кургана 51 круглые в сечении, с шпечками на концах и подпрямоугольными утолщениями на месте отверстий — овального центрального и круглых боковых, расположенных не на концах, как обычно, а около центрального; выступы боковых отверстий украшены рельефными полосками.

У псалев из кургана 45 центральное отверстие оформлено в виде прямоугольной скобы. Боковые отверстия овальные, со слабым утолщением стержня (у этих экземпляров — шестигранного, заостренного на концах). Аналогии мы находим только среди материалов Южного Тагискаена (курганы 36, 44)¹⁷¹, причем на псалях из кургана 44 наиболее отчетливо видно подражание роговым. К этой же группе принадлежит и обломок псаля, найденный на городище Кюзели-гыр в Хорезме, датированный А. И. Тереножкиным XII—XI вв. до н. э.¹⁷² После находок аналогичных псалев в инвентаре могильников Тагискаена и Уйгарак, относящихся к VII—VI вв. до н. э., датировка псаля с Кюзели-гыра этим же временем, вероятно, наиболее правомерна¹⁷³.

Псалли из кургана 30 пластинчатые, изогнутые, с кососрезанными концами и овальным центральным отверстием, на месте которого с внутренней стороны пластины небольшой уступ. Боковые отверстия подпрямоугольные, петельчатые. В качестве ближайшей аналогии можно назвать псалли из кургана 19 могильника Тасмола I¹⁷⁴.

Рассмотренные выше удила и псалли и способ их соединения не находят себе аналогий за пределами Казахстана, исключая уже упомянутые из случайных находок на Исык-Куле. На-

большая концентрация узды этой конструкции падает прежде всего пока на Приарале (из могильников Уйгарак и Тагискаен происходит более половины известных находок узды этого типа). М. К. Кадырбаев приходит к выводу, что эта область была одним из районов формирования указанного типа узды¹⁷⁵.

Не исключено, что какой-то этап в этом процессе демонстрирует сочетание удил третьего типа, один из которых (курган 50) сохраняют стременивое окончание, с псалями второго (курган 14) и третьего (курган 50) типов, очень близкими по форме (табл. III, 3—5, 11—13; XXVI, 6, 7). Псалли изогнутые, один конец их уплощен, второй сохраняет форму конца рога. Центральные отверстия овальные, боковые — круглые, все они помещены в центре псалий, на стержне у отверстий небольшие утолщения. Возможной параллелью костяным (из кургана 14) могут служить фрагментированные псалли предскифского времени из Среднего Поднепровья¹⁷⁶.

Удила, отлитые вместе с псалями (курган 26, табл. VIII, 5; XXVI, 8), от рассмотренной выше группы удил с прямоугольно-стременивидными окончаниями и насадочными псалями в способе соединения первых отличается лишь неподвижностью. Разбираемые удила — со стременивидными окончаниями и «щечкой» в виде двойного ряда псаечек на внутренней стороне стержня. Псалли изогнутые, круглого сечения, завершающиеся скульптурными конскими копытами; боковые отверстия круглые петельчатые.

Цельнолитые удила и псалли распространены в Передней Азии и Закавказье¹⁷⁷. В последнее время они стали известны по раскопкам в Персеполе в слои ахеменидского времени¹⁷⁸. Очень близок уйгаракским псалям, изображенный на персепольском рельефе, у лошадей, которых ведут саки¹⁷⁹. Почти тождественные цельнолитые удила и псалли найдены на Южном Тагискаене в кургане 55¹⁸⁰, датированном VII в. до н. э. Наши, по совместной находке

¹⁷¹ М. К. Кадырбаев. Некоторые итоги и перспективы..., стр. 31.

¹⁷² А. И. Тереножкин. Культура предскифского времени в Среднем Поднепровье. Сб. «Вопросы скифологии» М., 1954, стр. 101, рис. 8.

¹⁷³ Б. А. Кугулин. Археологические раскопки в Триалети. Тбилиси, 1941, стр. 59—63, рис. 58, а, б; А. А. Нессен. К вопросу о памятниках VIII—VII вв. до н. э., стр. 92.

¹⁷⁴ E. Schmidt. Persepolis, v. II. Contents of the Treasury and other discoveries. The University of Chicago Oriental Institute Publications, vol. LXIX, Chicago — Illinois, 1951, рис. 79, 7—9; (параллельно уйгаракским может служить лишь рис. 79, 8).

¹⁷⁵ R. Ghirshman. Perse, proto-iranians. Medes. Achéménides. Paris, 1963, p. 184.

¹⁷⁶ С. П. Толстов, М. А. Игина. Указ. соч., стр. 161, рис. 8, 5.

¹⁷¹ С. П. Толстов, М. А. Игина. Указ. соч., стр. 161, рис. 8, 3, 4.

¹⁷² А. И. Тереножкин. Бронзовый псалли с городища Кюзели-гыр в Хорезме. КСИЗ, вып. XXX, 1958, стр. 34—38; *он же*. Основы хронологии предскифского периода. СА, 1965, № 1, стр. 63—65.

¹⁷³ С. П. Толстов, М. А. Игина. Указ. соч., стр. 161.

¹⁷⁴ М. К. Кадырбаев. Памятники тасмолинской культуры..., стр. 316, рис. 7, 2.

с железным кинжалом с бабчовидным перекрестием, следует, видимо, отнести к VI в. до н. э.

Все рассмотренные варианты использования удил с тем или иным видом псалиев известны в Приаралье в VII—VI вв. до н. э., и хронологически более точные рамки бытования того или иного комплекса определены быть не могут. Для более поздних погребений можно указать лишь один кольчатый удила без псалиев из кургана 16, относящегося к V в. до н. э. (табл. V, 7; XXVI, 12).

Однако имеющийся в нашем распоряжении материал, в частности коллекция стремеvidных удил, позволяет высказать некоторые предположения о последовательности их развития. Как нам представляется, подтреугольно-стремеvidную форму внешних концов они получили от мягких удил. Примером могут служить удила из курганов 66 и 84. Такие стремеvidные удила известны и в погребениях раннекифского времени в Нижнем Поднепровье (М. Цимбалка, Камышевах, курган 524 у м. Жаботин, курган 1 у хут. Черногоровка), относящихся ко времени не позже второй половины VII в. до н. э.

Первым усовершенствованием стремеvidных удил было смещение назад перемычки стремечка, при котором образовавшиеся уступы должны были препятствовать смещению повода в стороны, а для придания большей жесткости на внутренней стороне стержня стали делать насечки. Таких удил в нашей коллекции большинство и именно эта форма получила наиболее широкое распространение в Евразии в VI в. до н. э. Существует и промежуточная форма (курган 60 — обломок и 83), когда стержень с насечками, но перемычка «стремечка» не смещена. Подобные удила употреблялись или с трехдырчатыми и трехплетчатыми псалями, которые привязывали к ним через центральное отверстие, или же без псалиев, тогда они крепились непосредственно к ремням оголовья¹⁸¹.

Следующим шагом было появление у вершины «стремечка» выступов, препятствующих смещению псалиев к середине. Удила этого типа обнаружены в курганах 14 и 50 вместе с трехдырчатыми псалями. В одном из погребений (курган 50) внешние кольца сохраняют форму «стремечка», в другом форма внешних колец трапецевидная. Видимо, эти удила занимают как бы промежуточное положение. По способу соединения с псалями они относятся еще к группе стремеvidных, а по форме «стре-

мечка» — к удилам с прямоугольно-стремеvidным окончанием.

Во всех рассмотренных выше группах существовал единый способ скрепления удил с псалями, подробно рассмотренный М. П. Грязновым для памятников майзмирского этапа Алтая¹⁸²: псалю привязывали спереди вертикально расположенных колец удил. Конец нащечного ремня оголовья делился на три отрезка, из которых средний служил для скрепления удил с псалями через их центральное отверстие, а крайние пропускались через боковые отверстия и закреплялись в них. Изогнутые концы псалиев были обращены вперед и вверх, что особенно отчетливо видно на примере комплекта из погребения в кургане 50. Это лишний раз подтверждает хорошо обоснованное предположение К. Ф. Смирнова¹⁸³, возражавшего против гипотезы А. А. Нессена о том, что концы псалиев должны были быть опущенными вниз¹⁸⁴.

Стремеvidные удила с дополнительным отверстием встречены у нас (курган 33, табл. IX, 17—19) вместе с псалями, центральное отверстие которых заменено крючком, на который надевалось стремя удил. Такой тип удил и псалиев, а также способ их соединения М. П. Грязнов считает казахстанско-сибирским местным¹⁸⁵. Уйгарские находки лишний раз доказывают справедливость этого мнения.

Следующий этап в развитии узды демонстрируют удила с прямоугольным окончанием внешних колец, на которые своим центральным отверстием, расположенным в плоскости, перпендикулярной боковым, посажены псалю. Конец нащечного ремня оголовья при этом раздваивался и концы его закреплялись в боковых отверстиях.

Более прогрессивный способ крепления позволяет, на наш взгляд, предполагать относительно более позднее появление узды этого типа, являющейся характерной местной казахстанской формой, вариантом которой были удила цельноотлитые, с псалями.

В состав уздечного набора входят также разнообразные бляшки, обоймы и подвески, скреплявшие или украшавшие ремни оголовья, служившего для удержания удил и псалиев.

В местах перекрещения ремней помещались обоймы, среди которых наиболее распространены цилиндрические, с плоским или выпуклым щитком и четырьмя боковыми прорезьями.

Обоймы с полусферическим щитком различаются размером и пропорциями. Крупные

¹⁸¹ М. П. Грязнов. Указ. соч., стр. 9, 10, рис. 3.

¹⁸² К. Ф. Смирнов. Вооружение савроматов, стр. 78.

¹⁸³ А. А. Нессен. К вопросу о памятниках VIII—VII вв. до н. э., стр. 57.

¹⁸⁴ М. П. Грязнов. Указ. соч., стр. 9, 10.

¹⁸⁵ О беспсалном способе крепления удил см.: М. К. Кадарбаев. Некоторые итоги и перспективы..., стр. 29, рис. 2, 4; стр. 31.

обоймы — шпакле, боковые прорези в них овальные; более мелкие — высокие, с круглыми боковыми прорезями. Большинство составляют крупные обоймы (курганы 22, 25—27, 84, табл. V, 1; VII, 4; VIII, 4; IX, 2; XX, 3), мелкие найдены в двух погребениях (курганы 17 и 66, табл. II, 4; XVII, 13).

Обоймы этого типа достаточно широко распространены, но ближайше аналогии мы находим в памятниках Казахстана¹⁸⁶ и Центрального Алтая¹⁸⁷.

Цилиндрические обоймы с плоским щитком известны из погребений в курганах 34, 38, 47, 51 и 60. Все они орнаментированы. На щитках одних (курганы 38 и 60, табл. I, 3; XVII, 1) изображен углубленный квадрат с выгнутыми сторонами, в центре которого помещено выпуклое кольцо, — фигура, обычная для передачи символа солнца в культурах древнего Востока. Этот знак известен также в Сибири на надгробных стелах окуневской культуры¹⁸⁸ и на каменных карасукских изваяниях¹⁸⁹. Широко распространено изображение солярного знака на предметах конской сбруи, нашивках и других в предскифское и раннескифское время в Причерноморье¹⁹⁰. Известны они для этого времени в Закавказье¹⁹¹, на Северном Кавказе¹⁹², в памятниках тагарской культуры Сибири¹⁹³, в Средней Азии¹⁹⁴.

Обоймы с солярным знаком на щитке были, видимо, и в составе узды из кургана 29, сильно потревоженного грабителями. От набора сохранилась лишь бляшка с изображением того же знака на плоском щитке, по краю которого, так же как и на обоймах и бляшках из кургана 60, нанесена рубчатая кайма (табл. XI, 4). Тот же знак, но на обоймах другого типа, о которых — ниже, встречен в кургане 70.

Изображение солярного знака на бронзовых предметах конской упряжи, служащее в какой-то степени временным признаком, позволяет отнести погребения в курганах 29 и 38, в составе инвентаря которых нет других датирующих предметов, ко времени не позже VI в. до н. э.

Изображения на других обоймах индивидуальны. Так, щиток обоймы из кургана 51 украшен рельефной спиралью с выходящим за пределы щитка концом (табл. XVI, 5, 6). Орнамент на обоймах из кургана 47 (табл. XV, 4) представляет собой перекрестные рельефные полукружья¹⁹⁵. Щиток обойм из кургана 34 (табл. XI, 17) сделан в виде рельефного изображения стоящего с опущенной головой зверя, напоминающего медведя на бляшках из кургана 10 Памирской I¹⁹⁶.

Следующую группу составляют фигурные обоймы. В кургане 30 найдены овальные, плоский щиток их в виде зайчати можно трактовать как сильно стилизованное изображение головы грифона (табл. XII, 10—13). Бляшки с близким по форме щитком известны в Казахстане (Тасмола VI, курган 1 и клад в с. Камышишка)¹⁹⁷ и на Алтае¹⁹⁸ в памятниках VII—VI вв. до н. э.

Обойма из кургана 45 — вариант «заячати» или «когтя». На щитке рельефом выделены три вытянутые зайчати (табл. XIV, 9, 10). По очертаниям эти обоймы близки предметам того же назначения на голове лошади сака с уже упоминавшегося персепольского рельефа.

Последняя из обойм этой группы (курган 41, табл. XIV, 1) — каплевидная, с каплевыми

встречена обойма с солярным знаком, к V—IV вв. до н. э. В последнее время большинство исследователей, в частности К. Ф. Смирнов («Вооружение савроматов», стр. 64, 89), М. К. Кадырбаев («Памятники тасмолинской культуры», стр. 387, сноски) и Н. Л. Членова («Происхождение и ранняя история племен тагарской культуры», стр. 68) относят его к VII—VI вв. до н. э.

¹⁸⁶ Аналогичные изображения на обоймах из Приуралья (Пятимары I, курган 8, убор коня 5), относящиеся к V в. до н. э., К. Ф. Смирнов интерпретирует как солярный знак (см.: К. Ф. Смирнов. Савроматы, стр. 219, стр. 321, рис. 28, 20; стр. 369, рис. 77, 8).

¹⁸⁷ А. Н. Берштам. Указ. соч., стр. 314, рис. 139 (два нижних изображения).

¹⁸⁸ М. К. Кадырбаев. Памятники тасмолинской культуры, стр. 334, рис. 28, 2; Ф. Э. Арсланова. Новые материалы VII—VI вв. до н. э. из Восточного Казахстана. СА, 1972, № 1, стр. 253, рис. 1, 10.

¹⁸⁹ С. И. Руденко. Указ. соч., табл. XIX, 2.

¹⁸⁶ А. Г. Максимова. Курганы сакского времени могильника Дкувантобе..., стр. 61, рис. 11, 72; М. К. Кадырбаев. Памятники тасмолинской культуры..., стр. 317, рис. 8, 8.

¹⁸⁷ С. И. Руденко. Культура населения Центрального Алтая в скифское время. М.—Л., 1960, табл. XIX, 5.

¹⁸⁸ Г. А. Максименко. Окуневская культура в Южной Сибири. Сб. «Новое в советской археологии». М., 1965, стр. 171, рис. 2, 8.

¹⁸⁹ С. В. Киселев. Древняя история Южной Сибири. МИА, № 9. М.—Л., 1949, стр. 97, табл. XIV, 7; стр. 99, табл. XV, 1.

¹⁹⁰ В. А. Шапкинская. Кудлатые жезлы скифского и предскифского времени. Сб. «Новое в советской археологии». М., 1965, стр. 207, рис. 1, 5; А. И. Тереножкин. Погребение раннего скифского времени у села Рыжовки. Там же, стр. 212, рис. 1, 2; А. М. Лесков. Раннетаврский могильник горного Крыма. «Археологический сборник Государственного Эрмитажа», вып. 2. Л., 1961, стр. 109, рис. 4, в, стр. 112; А. Н. Мелентьев. Некоторые детали конской упряжи киммерского времени. КСИА, вып. 112. М., 1967, стр. 39, рис. 7, 2, 5, 7, 11.

¹⁹¹ Б. Б. Пиотровский. Урартские бронзовые статуэтки собрания Государственного Эрмитажа, т. I. Л., 1939, стр. 52, табл. VI, 2.

¹⁹² А. А. Нессен. Некоторые памятники VIII—VII вв. до н. э. на Северном Кавказе. Сб. «Вопросы скифо-сарматской археологии». М., 1954, стр. 122, рис. 11, I.

¹⁹³ Н. Л. Членова. Происхождение и ранняя история племен тагарской культуры. М., 1967, стр. 77, стр. 267, табл. 17, 39.

¹⁹⁴ А. Н. Берштам. Историко-археологический очерк Центрального Тянь-Шаня и Памиро-Алая. МИА, № 26. М.—Л., 1952, стр. 299, рис. 129. Автор относит комплекс Памирская I, курган 10, в котором

возвышением на щитке, на котором заглубленной линией нанесен прямой крест — знак, относящийся к категории соллярных.

К группе предметов того же назначения, видимо, принадлежат и бляхи с двумя параллельно расположенными прямоугольными скобами на обороте (курганы 28 и 33; табл. IX, 9; X, 13). При таком устройстве один из перекрещивающихся ремней пропущен через скобы, а второй — между первым ремнем и щитком. Щиток обойм из кургана 28 дисковидный, с рельефным орнаментом в виде концентрических кругов. Ажурные щитки из кургана 33 составлены из трех расположенных по кругу головок хищных птиц.

Последнюю группу составляют крестовидные обоймы, найденные в погребениях курганов 70 и 83. В первом случае (табл. XVIII, 33) — это как бы вариант обычных цилиндрических, с плоским щитком и соллярным знаком на нем, отличающийся лишь тем, что на месте боковых отверстий отлиты цилиндрические трубочки с валиком на концах.

В кургане 83 (табл. XIX, 7) — это перекрещивающиеся под прямым углом цилиндрические трубочки разной длины (3,8 и 4,4 см). На концах их небольшой валик, на внешней стороне невысокое продольное ребро, снизу — крестовидное отверстие.

Крестовидные обоймы очень редки в памятниках скифского времени Евразии — Причерноморья¹⁹⁹ и в тагарских Минусинской котловины²⁰⁰; они относятся к раннескифскому времени. Н. Л. Членова, вслед за О. Йежем и Р. Гейне-Гельдерном, считает, что с течением времени длина трубочек уменьшается и они превращаются в обычные цилиндрические обоймы²⁰¹. Как нам представляется, обоймы из кургана 70 могут служить примером одного из этапов этого процесса.

Для скрепления отдельных ремней оголовья и в значительной степени для украшения его служили бронзовые бляшки и подвески различной формы и размеров. В уздечных наборах, где они встречены вместе с обоймами для перекрещивающихся ремней, форма их щитка (а в тех случаях, когда он орнаментирован, то и орнамент на нем) та же, что и у обойм (курганы 22, 25—28, 30, 34, 41, 45, 47, 60, 84). Исключение составляет лишь набор из кургана 83, в котором крестовидным обоймам соответствуют бляшки в виде солнечного колеса с головками хищной птицы (табл. XIX, 5).

На обороте бляшек для крепления их на ремнях оголовья помещен невысокий стержень, заканчивающийся кольцом, круглым или овальным, или плоским щитком, обычно дисковидным. Реже на обороте помещался петля (каплевидная бляшка из кургана 84) и треугольная из кургана 33, табл. IX, 10; XX, 7). Такое крепление блях мы находим в памятниках тасмолинской культуры Центрального Казахстана²⁰², бляшки с аналогичным креплением известны в Восточном Казахстане²⁰³ и на Алтае²⁰⁴. В других районах Евразии петля обычно крепила непосредственно к щитку. В более поздних алтайских памятниках (курган 10 могильника Бийск I)²⁰⁵ на этот стержень надевалась костяная бляха. Для Центрального Казахстана (курган 1, Тасмола VI)²⁰⁶ известно и другое применение стержня: на него через прорез надевался один из ремней оголовья, а второй пропущен сквозь петлю.

Для украшения оголовья и поводка, как это, например, видно по раскопкам кургана 19 могильника Тасмола I²⁰⁷, служили бронзовые пронозы. Обычно это небольшие боноконцевидные колечки (они найдены в курганах 14, 17, 50, 51, 66; табл. II, 3; III, 8, 15; XVI, 3; XVII, 16), но есть и другие, например почковидные в сечении (курганы 34, 38, 84; табл. XI, 18; I, 2; XX, 6) и овальные (курганы 47 и 60; табл. XV, 2; XVII, 3). Стертость рельефных полосок на одной из внешних сторон пронозей из кургана 60 и фигурные «щитки» на тех же предметах из кургана 47, обозначенные как бы пропущенными один под другой загнутыми концами рельефной полоски, свидетельствуют о том, что эти пронозы служили скорее всего украшением оголовья, а не поводка.

К конской сбруе относятся, видимо, и две более крупные эллипсоидные пронозы из курганов 30 и 35, в первом случае найденная в комплекте уздечного набора (табл. XII, 1).

Ворворки, служившие для крепления узла на конце подбородочного или затылочного ремня, встречены в небольшом числе погребений (курганы 14, 16, 22 и 30; табл. III, 7; V, 6, 16; XII, 4, 5). В них различаются две формы: во-

¹⁹⁹ М. К. Кадырбаев. Указ. соч., стр. 317, рис. 8, 1—6, 10, 12, 13, стр. 323, рис. 15, 4, стр. 334, рис. 28, 3, 4 и др.

²⁰³ А. Г. Максимов. Указ. соч., стр. 61, рис. 11, 9—11.

²⁰⁴ М. П. Грязнов. Памятники майэмирского этана... стр. 11, рис. 4, 3.

²⁰⁵ М. П. Завитухина. Могильник времени ранних кочевников близ г. Бийска. «Археологический сборник Государственного Эрмитажа», вып. 3. Л., 1961, стр. 102, рис. 5, 1—4.

²⁰⁶ М. К. Кадырбаев. Указ. соч., стр. 334, рис. 28, 3.

²⁰⁷ М. К. Кадырбаев. Новые материалы по истории ранних кочевников. «Известия АН Казахской ССР. Серия истории, археологии и этнографии», вып. 1 (18). Алма-Ата, 1962, стр. 77.

¹⁹⁹ А. А. Бобринский. Курганы и случайные археологические находки близ местечка Смела, т. I. СПб., 1887, табл. VIII, 4.

²⁰⁰ И. Л. Членова. Указ. соч., табл. 17, 22, 23.

²⁰¹ Там же, стр. 77.

гнуто-коническая и пирамидальная. Отверстия у первых цилиндрические, у вторых — конические (курганы 16, 30) и цилиндрические (курган 14).

Несмотря на достаточно широкое распространение конических ворворок в скифо-сарматском мире²⁰⁸, на Алтае и в памятниках татарской культуры Сибири²⁰⁹, для нас наиболее интересно сопоставление с находками в Центральной Казахстане, где в одном из погребений (Тасмола V, курган 3)²¹⁰, так же как и у нас, в погребении кургана 30, найдены ворворки обоих типов.

Налобники или паносники в большинстве зооморфные. К их числу принадлежат плоские или рельефные бляхи в виде фигуры хищной птицы (курганы 39 и 83; табл. XIII, 2; XIX, 6) или ее головы (курган 69; табл. XVIII, 20), рельефная бляха в виде головы зверя, возможно медведя (курган 33; табл. IX, 11). Все они снабжены петлей на обороте. Налобниками были и скульптурные головки животных: кабана (курган 22; табл. V, 13) и верблюда (курган 47; табл. XV, 5). К той же категории предметов, возможно, следует отнести калевидные бляшки (курганы 30 и 84) и фигурную подвеску с прямоугольной вертикальной прорезью (курган 30; табл. XII, 2, 7; XX, 7).

Подвеской служил и проперсленный клык кабана (курган 38; табл. I, 1). Этот вид украшения уздечки был широко распространен в скифское время на территории Евразии и играл, кроме того, роль амулета. Эта же роль отведена, видимо, и непроперсленным кабаньим клыкам, найденным в некоторых женских погребениях (курганы 28, 29, 34, 45, 60 и 74).

К предметам конской упряжки, видимо, отнести и фрагментированный прорезной колокольчик из кургана 29 (табл. XI, 2), ближайшей аналогией которому могут служить колокольчики из кургана 2 Тасмола V²¹¹.

И, наконец, в некоторых уздечных наборах (курганы 30, 45 и 47) найдены небольшие пряжки без язычка, служившие, как это установил К. Ф. Смирнов, для проденания чумбур²¹². Две из них овальные (курганы 30 и 47; табл. XII, 6; XV, 1), одна — пламевидная (курган 45; табл. XIV, 15). Для крепления одного из концов чумбурного ремня у двух из них есть рамки: прямоугольная (курган 45) и трапеци-

евидная (курган 47); пряжка из кургана 30 без рамки, и ремень крепился непосредственно на прямой ее стороне, ограниченной по бокам валками. Возможно, что ту же роль выполняли в уздечке прямоугольная пряжка с такой же рамкой из кургана 35 (табл. XI, 11) и фигурная с прямоугольной рамкой из кургана 27 (табл. IX, 5).

Кроме предметов, относящихся к узде, в погребениях найдены парные пряжки и вместе с ними в ряде случаев бляхи, связанные с седловкой коня. Все они лежали рядом с уздечными наборами, причем бляха расположена близ одной из пряжек. Пряжки принято считать подружными, придерживавшими мягкое седло или попоны. По способу крепления на подружных ремнях они делятся на две группы.

К первой группе относятся пряжки: 1) с прямоугольной или трапециевидной рамкой (курганы 12, 16, 26, 38, 60, 70 и одна из кургана 33; табл. II, 8; V, 10, 11; VIII, 8, 9; I, 4, 5; XVII, 5, 6; XVIII, 35, 36; IX, 15); 2) с прямоугольной в сечении обоймой (курганы 27, 28; табл. IX, 6, 7; X, 10, 11); 3) с петлей на обороте (вторая пряжка из кургана 33; табл. IX, 16) и 4) со скобой (курган 66, табл. XVII, 19). У всех ремень пропускался через рамку, петлю, скобу или обойму и затем закреплялся.

Пряжки второй группы для крепления на ремне подпруги имеют на обороте стержень со щитком, препятствующим спаданию ремня (курганы 8, 17, 22, 25, 30, 41, 47, 51, 82; табл. II, 1, 2; V, 19, 20; VII, 8, 9; XII, 8, 9; XIV, 7; XV, 11, 12; XVI, 1, 2; 1, 6, 19).

Во всех случаях (исключая пряжки из кургана 33) на внешней стороне одной из них помещен крючок, чаще всего в виде конского копыта. Застегивались пряжки посредством ремня, который накрывался на крючок второй. Следы потертости от ремня заметны на некоторых из них, однако не исключено, что в месте крепления ремня делалось специальное заглубление.

Круглые желобчатые пряжки с прямоугольной или трапециевидной рамкой и неподвижным крючком-застежкой имеют достаточно широкий круг аналогий. Они известны с архаического времени в Скифии²¹³ и в савроматских памятниках Южного Приуралья²¹⁴, но основные районы их распространения в скифское время — это Казахстан, Алтай, Южная Сибирь. Древнейшими из них принято считать²¹⁵ находки из кургана 2 под Солонечным Белком

²⁰⁸ См., например: К. Ф. Смирнов. Вооружение савроматов, стр. 146, рис. 50, 12; Б. Рабинович. О датировке некоторых курганов скифского Приднепровья. СА, 1936, № 1, рис. 8, а.

²⁰⁹ Н. Л. Членова. Указ. соч., стр. 267, табл. 17, 9.

²¹⁰ М. К. Кадырбаев. Памятники тасмолинской культуры, стр. 330, рис. 24, 5, 6.

²¹¹ М. К. Кадырбаев. Указ. соч., стр. 324, рис. 17.

²¹² К. Ф. Смирнов. Указ. соч., стр. 96, 146, рис. 44, 5; стр. 157, рис. 55, 4.

²¹³ А. А. Бобринский. Указ. соч., т. III, табл. 5, 6.

²¹⁴ К. Ф. Смирнов. Указ. соч., стр. 151, рис. 49, 5, 6 (хут. Черниговский).

²¹⁵ Там же, стр. 89.

из раскопок А. В. Адрианова²¹⁶. Тем же временем датируются пряжки из могильника Джувантобе в Восточном Казахстане и из кургана 10 могильника Тамды на Памире²¹⁷.

В последние годы благодаря раскопкам в Центральном Казахстане число пряжек из погребений значительно увеличилось, большинство их относится к VII—VI вв. до н. э.²¹⁸ К тому же времени принадлежит и уйгаракские, дата которых определяется инвентарем погребений, в частности совместными находками со стремевидными удилами. Исключения составляют лишь пряжки из кургана 16 (табл. V, 10, 11), форма которых несколько иная, они почковидные, а выступы на рамках у них больше обычных. Как мы уже упоминали, погребение в кургане 16 датируется V в. до н. э.

Остальные подпружные пряжки этой группы зооморфные. У одной из них (курган 33; табл. IX, 15), в виде свернувшегося в кольцо конского хищника, для крепления ремня служила прямоугольная рамка. Вторая пряжка из того же погребения аналогична, но не тождественна первой по стилю изображения. На обороте ее помещены петля для крепления на подпружном ремне и стержень со щитком для застегивания (табл. IX, 16). У пряжек из погребений курганов 27 и 28 с тождественным набором подпружных зооморфных пряжек и блях для крепления с ремнями подруги отлиты прямоугольные обоймы. И, наконец, на пряжке из кургана 66 в виде противопоставленных голов горных баранов рамка заменена выступом.

Вторая группа пряжек, как мы уже говорили выше, для крепления на ремнях подруги имеет стержень со щитком, помещенный на обороте выступающего щитка, занимающего место рамки. Форма щитка, как и самих пряжек, довольно разнообразна. В одном случае (курган 25) крепление помещено на обратной стороне самой пряжки. Пряжки этой группы, за исключением двух пар из курганов 25 и 47, желобчатые. В курганах 8, 51 и 82 они круглые, в курганах 17 и 30 — каплевидные, а пряжки из кургана 22 имеют вид запятой или представляют сильно стилизованные головы хищной птицы с фигурным обрамлением. Разнообразна и форма щитков. У пряжек из кургана 47 они плоский, полукруглый, у осталь-

ных же он или фигурный, или же зооморфный. В двух случаях (курганы 17 и 51) щиток был в виде рельефного, сильно стилизованного изображения головы хищной птицы. На пряжке из кургана 8 щиток ассиметричный, — видимо, стилизованное изображение головы лося. При этом и щиток, и внешняя поверхность кольца покрыты рельефными изображениями стилизованной головы грифона. Особое место занимает пряжка из кургана 82, щиток которой оформлен в виде рельефного изображения лежащего конского хищника. Такая замена рамки пряжки щитком, часто представляемым в виде животного или части его, изображение которого выполнено в скифском зверином стиле, так же как и способ крепления пряжки к ремню, можно объяснить местной особенностью конструкции и оформления этих предметов конского снаряжения, выделяющей его из ряда других памятников скифского времени Евразии²¹⁹.

Бляхи, найденные вместе с пряжками, — круглые, полусферические (курганы 16, 22, 30) или плоские (курганы 47, 51). В тех погребениях, где бляхи зооморфные, они изображают то же животное и с применением тех же стилистических приемов, как и на подпружных пряжках (курганы 27 и 28). Место их в системе конского снаряжения не вполне ясно. Не исключено, что это нагрудные бляхи, крепившиеся неподвижно в центре нагрудного ремня посредством помещенного на обороте стержня с щитком или, как на находке из кургана 27, петлей, поворот которой предполагает расположение бляхи на горизонтальном ремне.

Полные комплекты бронзовых частей конского снаряжения из уйгаракской коллекции, к рассмотрению которых мы переходим, делают возможной попытку его реконструкции. Сопоставление с сохранившимися конскими уборами на Алтае (Пазырыкские курганы) и реконструкция савроматской конской узды, предложенная К. Ф. Смирновым²²⁰, облегчают эту задачу. О форме оголовья мы можем судить также по изображениям лошадей саков на Персепольском рельефе и на изделиях из Причерноморья (лошадь на золотом гробце из Солохи, лошади на золотой обивке ножен из Чертомлыка и др.).

Оголовье, на основании всех этих данных, состояло из нащечных, налобного, паносного и подбородочных ремней. Наносный и налоб-

²¹⁶ А. В. Адрианов. Указ. соч., стр. 26, 27; М. П. Грязнова. Указ. соч., стр. 11, рис. 4, 9; С. П. Руденко. Курганы населения Центрального Алтая в скифское время, табл. XIX, 7, 8.

²¹⁷ А. П. Бернштам. Указ. соч., стр. 228, рис. 128, 1, стр. 229, рис. 129.

²¹⁸ См., например: М. К. Кадарбаев. Указ. соч., стр. 317, рис. 8, 15, 17—19, стр. 329, рис. 24, 1, 2, стр. 332, рис. 26, 1, 2, 4.

²¹⁹ В последние годы пряжка со щитком найдена А. Г. Максимовой в насыпи кургана могильника Жаман-Тогай на средней Сырдарье («Древности Чардары», Алма-Ата, 1968, стр. 180, 192, табл. VII, 10) и И. У. Самбу в кургане 10 могильника Ортаа Хем в Туве (И. У. Самбу. Указ. соч., стр. 183).

²²⁰ К. Ф. Смирнов. Указ. соч., стр. 87—97, рис. 44.

ный ремни крепились наглухо, остальные завязывались — нащечный на затылке слева, подбородочные также слева²²¹. Но у большинства уздечек, в том числе и из Пазырыкских курганов, нет налобного ремня²²². Поэтому уйгарские уздечные наборы по числу входящих в них обоем, помещавшихся в местах скрепления наносного с нащечными или наносного и налобного с нащечными ремнями, мы делим на две группы. В первую входят наборы с двумя обоями для перекрещивающихся ремней, прикреплявшихся в месте соединения нащечных ремней с наносным и подбородочным, во вторую — наборы, в состав которых входят четыре обоемы, крепившиеся на пересечении налобного и наносного ремней с нащечными и подбородочными. Особняком стоит набор, в котором шесть обоем (курган 30), и из кургана 69, где этих предметов нет.

В большинство уздечных наборов Уйгарака (курганы 16, 22, 25, 26, 28, 51, 60, 70 и 83; табл. V, VII, VIII, X, XVI, XVII, XVIII, XIX) входило две обоемы, следовательно, налобный ремень в оголовье отсутствовал.

Простейшим можно считать уздечный набор из кургана 70 (табл. XVIII, 33—36). Благодаря засвидетельствованному в Центральном Казахстане случаю крепления удила непосредственно с ремнями оголовья²²³, мы можем предположить, что и здесь, так же как и в других наборах, где псалги отсутствовали, через обоемы были пропущены наносный и нащечный ремни, концы которых закреплялись в «стремечках» удила. Желобчатые круглые пряжки с прямоугольной рамкой служили для крепления подпруги.

Уздечный набор из кургана 25 (табл. VII, 3, 4, 8, 9, 12) состоит из двух цилиндрических пронозей с выщуклым слабоограненным щитком и двух бляшек. Способ соединения оголовья со стремевидными удилами тот же, как и предыдущий, бляшки украшали наносный ремень. Фигурные пряжки — подпругные.

Этому набору близок по составу входящих в него предметов найденный в кургане 69 (табл. XVII, 1—6) набор из двух цилиндрических с соларным знаком на плоском щитке обоем, трех бляшек с таким же щитком и овальных пронозей с рельефными полосками (сохранилось девять). Соединение оголовья со стремевидными удилами то же, что и в предыдущих случаях. Бляшки и пронози украшали,

видимо, наносной ремень, при этом пронози помещались, очевидно, между бляшками. Подпругные пряжки были круглые, желобчатые, с прямоугольной рамкой.

Набор из кургана 83 (табл. XIX, 5—8) состоял из двух крестовидных пронозей, двух бляшек с четырьмя головками хищной птицы на щитках и бляшки в виде плоского изображения сидящей хищной птицы. При том же соединении оголовья со стремевидными удилами бляшки с головками птиц помещались на наносном ремне по бокам от фигурки хищной птицы, служившей наносником.

В уздечный набор из кургана 26 входят две цилиндрические с выщуклым щитком пронози и три полусферические бляшки, служившие украшением наносного ремня. Для соединения с удилами с цельноотлитыми псалгами концы наносного ремня раздваивались и закреплялись в боковых петельчатых отверстиях псалгов. Подпругные пряжки — круглые, желобчатые, с прямоугольной рамкой.

В уздечный набор из кургана 51 (табл. XVI, 1—8, 10—12) входили две обоемы с украшением рельефной спиралью щитком, 43 уздечные пронози и одна пуговицевидная бляшка, назначение которой не вполне ясно. Также не ясно назначение биконической пронози из светлого металла (?), найденной вместе с предметами конской сбруи. Не исключено, что первая служила застёжкой подбородочного ремня, а вторая — украшением наносного и тогда помещалась в центре его. Для соединения оголовья с удилами и псалгами (напускными) концы нащечных ремней раздваивались и закреплялись в боковых отверстиях псалгов.

Подпругные пряжки круглые, желобчатые, с редкой рельефной полоской на внешней стороне и щитком в виде стилизованной головы грифона. Найденная вместе с ними круглая плоская бляха была, видимо, нагрудной. Такие бляхи в системе конской упряжки известны, в частности, по изображению на ковче из пятого Пазырыкского кургана²²⁴.

Некоторые затруднения вызывает реконструкция оголовья из кургана 28 (табл. X, 10—19). В уздечный набор здесь входят десять круглых плоских блях с рельефным концентрическим орнаментом на щитках. Две из них, большего диаметра, с двумя параллельными прямоугольными скобами на обороте. Эти бляхи, как мы уже говорили, по нашему мнению, являлись одной из форм обоем для перекрещивающихся ремней оголовья. Из восьми малых пять блях имеют на обороте стержень с круглым щитком и три — стержень с петлей (в двух случаях

²²¹ М. П. Грязнов. Первый Пазырыкский курган. JL, 1950, стр. 55, рис. 20; стр. 56, рис. 21, 8.

²²² С. И. Руденко. Культура населения Горного Алтая в скифское время. М.—Л., 1953, стр. 151.

²²³ М. К. Кадырбаев. Некоторые итоги и перспективы..., стр. 29, рис. 2, 4; стр. 31.

²²⁴ С. И. Руденко. Указ. соч., табл. XCV.

круглой, а в одном овальной). Бляхи с петлей и бляхи со щитком не могли быть помещены на одном ремне, так как они оказались бы при этом в разных плоскостях, даже и в том случае, если бы ремень был двойным. Возможных вариантов размещения блях на ремнях оголовья может быть несколько. Нам представляется наиболее вероятным тот, при котором крупные бляхи помещались в местах пересечения наносного и подбородочного ремней с нащечными. Бляшки с петлями на обороте служили украшением наносного ремня, а остальные — нащечных ремней по три с каждой стороны. Однако этот вариант возможен лишь при условии, что одна из бляшек со шпеньком утеряна.

К принадлежностям сбруи относятся и две зооморфные подирующие пряжки в виде противопоставленных голов кошачьего хищника и нагрудная бляха с изображением протома того же животного. На плечевом суставе зверя нанесен циркулярный орнамент, что объединяет стилистически уздечный набор с седельным.

К той же первой группе принадлежат наборы из курганов 22 и 27 (табл. V, IX), однако отсутствие удила и псаляне не позволяют восстановить устройство узды.

В том и другом погребениях в состав уздечного набора входят по две цилиндрические обоймы с выдульным щитком и такие же бляшки, последние служили украшением наносных ремней. В наборе из кургана 22 щитки обойм и бляшек слабо ограничены. Бляшек в кургане 22 — четыре, в кургане 27 — три. Кроме того, в кургане 22 найден наносник в виде скульптурной полой головы кабана и пирамидальная ворворка, закреплявшая на затылке узел нащечных ремней.

Подирующие пряжки в кургане 22 желобчатые, в виде запятой, обрамленные фестонами, щиток каплевидный. Нагрудная бляха круглая, полусферическая.

В состав инвентаря кургана 27 входит плоская пряжка в виде запятой с одной такой же прорезью и второй — прямоугольной для крепления конца ремня. Найдена она вместе с уздечным набором, что не исключает использование ее в качестве чумбурного блока.

Подирующие пряжки и бляха тождественны тем же предметам из кургана 28. Их отличает лишь способ крепления бляхи; в кургане 27 это круглая петля на шпеньке, здесь — шпенок со щитком.

Переходим ко второй группе — наборам с четырьмя пронозьями для перекрещивающихся ремней. Их значительно меньше, обнаружены они в курганах 33, 45, 47 и 84.

Уздечный набор из кургана 84 (табл. XX, 3—7) состоит из цилиндрических с выдульным

щитком обойм, каплевидного наносника или налобника с петлей на обороте и двух уздечных пронозней; место последних на оголовье не вполне ясно, возможно, что они располагались по обеим сторонам налобника. Отсутствие псаляне предполагает соединение оголовья со стремевидными удилами непосредственно через обоймы для перекрещивающихся ремней.

Более интересен набор из кургана 45 (табл. XIV, 9—11, 15—18). В него входят четыре парносимметричные фигурные обоймы, две бляшки с одинаково направленным завитком на щитке и небольшая пряжка в виде запятой с прямоугольной рамкой, относящаяся, по-видимому, к поводу, где она служила чумбурным блоком.

Одинаковое направление завитка на бляшках свидетельствует, видимо, о том, что до нас дошел неполный набор, в котором должны были быть по меньшей мере четыре такие бляшки с парносимметричным расположением завитков на их щитках. Эти бляшки могли служить украшением налобного и наносного ремней, так как направление колец на обороте предполагает расположение их на горизонтальном ремне. Украсить нащечные ремни они могли только в случае, если они были двойными, тогда пронуженный сквозь петлю верхний ремень мог сохранять их в неподвижном положении.

В случае, если набор полный, то бляшки были наносником и налобником, но это маловероятно.

Для соединения с напускными псалями и удилами с подпрямоугольным окончанием внешних колец концы нащечных ремней были раздвоены и закреплены в боковых отверстиях псаляне.

Уздечный набор кургана 47 (табл. XV, 1, 5, 7—12) — один из наиболее богатых, отличающийся своего рода тонкостью и изяществом орнаментации. В него входят четыре обоймы, две бляшки, пятьдесят одна уздечная пронозья и налобник в виде скульптурной головы верблюда. Все предметы украшены орнаментом в виде заходящих одна под другую лент, составленных из трех рельефных полосок. Реконструкция размещения на оголовье не вызывает особого затруднения. Обоймы помещались в местах перекрестий ремней, головка верблюда служила налобником или наносником, бляшки располагались по его сторонам или, что также возможно, между обоймами на нащечных ремнях. Пронозья скорее всего украшали ремни оголовья, наличие как бы щитка с одной из сторон не допускает их размещения на поводке. Для соединения с трехдырчатыми роговыми псалями, сохраняющими форму рога, и стремевидными удилами концы нащечных ремней делились на три отростка (средний проходил через цент-

ральное отверстие псалев и закреплялся на «стремечке» удила, а крайние — в боковых отверстиях псалев). Повод имел чумбурный блок — небольшую пряжку с прямоугольной рамкой. Мягкое седло или попоны крепили подпружные ремни при помощи круглых пряжек со щитком. Украшением нагрудного ремня служила большая дисковидная бляха.

Уздечный набор, так же как и другие бронзовые предметы конского снаряжения из кургана 33 (табл. IX, 9—12, 15—19), производит впечатление собранного из вещей, принадлежавших разным наборам. В каждом из наборов, найденных в могильнике, используется или один орнаментальный мотив, или же его предметы изображают одно и то же животное или птицу. Допускается сочетание орнамента и изображения животного. Набор же из кургана 33 состоит из предметов с изображениями животных, притом разных, и хищной птицы. В него входят четыре обоймы с прямоугольными скобами на обороте и ажурным щитком, составленным из трех головок хищной птицы, налобник в виде головы зверя, видимо медведя, и треугольная бляшка с петлей на обороте, место которой на оголовье не вполне ясно.

Оголовье соединялось со стремевидными удилами (снабженными дополнительными отверстиями) и псалами (боковые отверстия которых оформлены в виде трубочек, а на месте центрального был крюк) посредством разрезованных на три отрезка концов нащечных ремней.

Подпружные пряжки сделаны в виде свернувшихся в кольцо кошачьих хищников.

Уздечный набор из кургана 30 (табл. XII) насчитывает шесть парносимметричных обойм для перекрещивающихся ремней (две большие и четыре малые). Помимо них в него входят четыре парносимметричные бляшки, щитки которых, так же как и щитки обойм, представляют собой плоскостное изображение стилизованной головы хищной птицы, две каплевидные бляшки, три ворворки (коническая и две пирамидальные), эллипсовидная проныза, небольшая овальная пряжка и пряжка в виде запятой с прямоугольной вертикальной прорезью. Не исключено, что овальная пряжка служила чумбурным блоком. К седловке коня относятся две подпружные желобчатые пряжки с ключевидным щитком и нагрудная полусферическая бляха.

Расположение бронзовых предметов на оголовье могло быть различным. Как один из возможных вариантов нам представляется следующий: обоймы для перекрещивающихся ремней помещались на нащечных ремнях, две крупные — в местах пересечения их с напосам, две малые — с налобным и две — в промежутках

между ними²²⁵. Наносный ремень украшали бляшки с той же формой щитка, а лобный — две каплевидные, между которыми находилась налобник — фигурная бляшка с вертикальной прорезью. Расположение последних на налобнике и напосаме могло быть и обратным. Одна из ворворок закрепляла узел нащечных ремней, две другие — подбородочных.

Возможны и другие варианты. Не исключено, например, что две крупные обоймы, боковые прорези которых шире, чем у остальных, и, следовательно, рассчитаны на более широкие ремни, не относятся к уздечному набору, а помещались в местах присоединения нагрудного ремня к седлу, где он, как это видно на изображении всадника на ковче из литого Пазырыкского кургана, раздвоен. При этом в узде оставались лишь четыре обоймы и расположение их на оголовье становилось бы обычным для второй группы. В таком случае бляшки с плоским ключевидным щитком перемещаются на нащечные ремни. Возможны и другие варианты. Соединение с напусками псалами и удилами производилось так же, как и в других, уже описанных оголовьях с этим типом удила и псалев.

Рассмотренные выше оголовья с четырьмя обоймами для перекрещивающихся ремней, как мы уже говорили, предусматривают наличие налобного ремня. Однако, как это видно, например, по изображению лошади сака или херемийца на Персепольском рельефе, налобного ремня не было, а две из четырех обойм установлены на пересечении нащечных и подбородочного ремней. Не исключена такая конструкция и уйгараекских оголовий.

Как можно было убедиться, по форме удила и псалев реконструируемая система узды изменялась населением Приаралья в конце VII—VI в. до н. э. К более позднему времени относятся лишь один комплекс бронзовых предметов конского снаряжения из кургана 16 (табл. V), погребение в котором было совершено в V в. до н. э. Принципиально от наборов предшествующего времени его отличает кольчатое окончание удила (псалев нет) и присутствие двух желобчатых колец, связанных, видимо, с седельной упряжкой. Он принадлежит к первой из рассмотренных нами групп. В него входят две цилиндрические с выгнутым щитком обоймы и коническая ворворка, закрепляющая узел затылочных ремней. Соединение с удилами было, видимо, то же, что и в аналогичных случаях со стремевидными удилами.

К седельной упряжке относились две подпружные желобчатые сердцевидные пряжки с

²²⁵ Такое расположение обойм для перекрещивающихся ремней известно по раскопкам первого Пазырыкского кургана (узды № 2) (М. П. Грязнов. Первый Пазырыкский курган, стр. 56, рис. 21, 18).

прямоугольными рамками, нагрудная полусферическая бляха и желобчатые кольца, место которых в седловке было, судя по тому же изображению на ковре из V Пазырыкского кургана, на концах нагрудного ремня близ седла²²⁶. К предметам снаряжения всадника следует отнести плетъ, найденную в кургане 83 (табл. XIX, 10, 11), бронзовые части плетей-камчи обнаружены еще в двух погребениях (курганы 25 и 45; табл. VII, 19, 20; XIV, 12).

Все изложенное выше приводит нас к заключению, что уйгаракское конское снаряжение — это один из вариантов конского снаряжения, распространенного в скифское время в степных районах Евразии, на Алтае и у саков Памира. Доказательством этому служит сходство отдельных его предметов по форме, способу орнаментации, украшению его изображениями животных и птиц, исполненных в зверином стиле, а также назначение предметов в системе снаряжения.

Географическое положение могильника на стыке скифо-сарматского и сакского мира объясняет близость находок с конским снаряжением из восточных районов Евразии — Семиречья, памятников маймирского этапа Алтая и в пер-

вую очередь памятников тасмолинской культуры Центрального Казахстана. К сожалению, с территории расселения савроматских племен для этого времени известны лишь отдельные предметы.

Сходство это не только в некоторых формах удил и псалиев и способах их соединения, подпружных пряжек и целого ряда предметов уздечного набора, но и в составе самих предметов, входящих в эти наборы²²⁷. И несмотря на это сходство, конское снаряжение Уйгарака выделяется некоторыми присущими лишь ему чертами. К ним следует отнести отдельные формы псалиев (роговых и бронзовых), наличие цельнолитых удил и псалиев, соединение удил с упором с трехдырчатыми псалиями, отверстия которых располагаются в одной плоскости. Неизвестны для других памятников и подпружные пряжки со щитком и креплением на обратной стороне, а также приемы орнаментации отдельных предметов конского снаряжения.

²²⁶ С. И. Руденко. Указ. соч., табл. ХСV.

²²⁷ Ср., например, уздечные наборы из курганов 19, 22, 24 могильника Тасмола I и курганов 1—3, 6 могильника Тасмола V (М. К. Ковдыбаев, Памятники тасмолинской культуры, рис. 5, 7, 8, 15, 24, 26, 28), а также кургана 12 могильника Джувантобе (А. Г. Максимова, Указ. соч., стр. 61, рис. 11) с наборами из курганов 26, 30, 84 и др.

ПРЕДМЕТЫ ЗВЕРИНОГО СТИЛЯ

Искусство населения низовой Сырдарьи в рассматриваемое время нашло отражение в зооморфных изображениях на предметах конской сбруи, резе на оружии, принадлежностях туалета и культа. Большинство предметов отлито из бронзы, изделия из золота, кости и камня — единичны.

Изображения животных и птиц выполнены в зверином стиле, стиле прикладного искусства, характерного преимущественно для стенных и горных районов Евразии в скифо-сарматское время. Об этом свидетельствуют приемы, позы и сам круг изображаемых животных (хищная птица, кошачий хищник и копытные).

Наиболее распространен мотив хищной птицы, обычно ее головы, и только в двух случаях целой фигуры (курганы 39 и 83).

Фигурка птицы из кургана 39, по-видимому, служила налобником конского оголовья (табл. XIII, 2; XXVII, 3). Это выпукло-вогнутая бляшка с петелькой на обороте, щиток которой сделан в виде рельефной фигуры птицы с закинутаю назад головой. Раскрытый клюв ее кажется спиной, круглый глаз со сквозным отверстием посередине выступает за пределы головы. Окончание лапы колючатое, крыло выделено невысоким рельефом, концы крыльев и хвостового оперения образуют фестоны.

Подобные фигурки известны по находкам в Минусинской котловине и Томской области и датируются V в. до н. э.¹ По сопровождающему инвентарю налобник из кургана 39 относится к более раннему времени — VII—VI вв. до н. э.

Близко ему изображение на пряжке из кургана 2 могильника Нурмабег I в Центральном Казахстане, интерпретированное автором исследования как грифон с туловищем зайца². И, наконец, нам кажется возможным сопоставление публикуемой фигурки с изображениями орлов из кургана 5 могильника Чиликта в Восточном Казахстане³.

Изображение птицы из кургана 83 (табл. XIX, 6; XXVII, 2) плоскостное, лишь голова и клюв выделены невысоким рельефом. Это также щиток налобника конского оголовья. Положение фигуры статичное, туловище округлое, голова как-будто втянута в плечи. Массивный перазделенный клюв загнут вниз, глаз почти незаметен. С первой находкой его сближает сходная передача лапы, концов крыльев и хвостового оперения. Обе фигурки в достаточной степени реалистичны, это не грифоны с присущими им деталями, а хищные птицы. Головы птиц, там где они даны отдельно (без самих фигур), выполнены с разной степенью стилизации, от почти реального изображения до схемы — круглая голова и загнутый клюв.

Наиболее реалистично изображение из кургана 69 (табл. XVIII, 20; XXVII, 6). Это щиток налобника в виде выполненной в невысоком рельефе округлой головы хищной птицы с сильно загнутым клювом, на котором намечена восковица. Круглый, выпуклый и окруженный рельефным ободком глаз дан с заглубленной точкой-зрачком посередине. Рот окружен валиком, в нем заметна продольная полоска (язык?).

Из многочисленных голов птиц, известных в скифо-сибирском искусстве этого времени, най-

¹ И. Л. Членова. Происхождение и ранняя история племени..., стр. 143, 284, табл. 34, 38–40. Автор сопоставляет фигурки птиц из Минусинской котловины с находкой из кургана 83 Уйгарака. На наш взгляд, они ближе изображению птицы из кургана 39 того же могильника.

² М. К. Кадырбаев. Некоторые итоги и перспективы..., стр. 365, рис., 66, 48.

³ С. С. Черников. Восточноказахстанская экспедиция. КСИМК вып. 37, 1951, стр. 146, рис. 47.

более близко приведенному выше изображению головы птицы изклада в Маймирской степи⁴.

В виде объемной головы хищной птицы отлит обухок на княжале-секире из кургана 25 (табл. VII, 1; XXVII, 7). Глаза птицы круглые, рельефные, с круглыми углублениями на месте зрачков. На загнутом вниз клюве, доходящем до рукояти княжала, образуя с ней сквозное круглое отверстие, заглубленными линиями выделена восковица. Голова в затылочной и шейной части лишена четкого контура: с затылка она переходит в секиру, а со стороны шеи в рукоять княжала.

Рельефными головками хищных птиц украшены щитки двух бляшек конского оголовья из кургана 83 (табл. XIX, 5; XXVII, 4). Бляшки подквадратные с четырьмя головками на каждой, расположенными по схеме солнечного колеса. На головках рельефом выделены круглые, выступающие за пределы головы глаза с круглым углублением посередине и загнутые вниз клювы с обведенным валиком ртом и восковицей. В очень близкой манере исполнена голова у птицы из Мельгуновскогоклада⁵.

На других предметах это уже схема головы (круглый глаз и загнутый клюв), исполненная с разной степенью стилизации. На некоторых из них обе детали сохраняют какие-то реалистические черты. К ним, в частности, принадлежит скульптурная головка хищной птицы на втулке кльца из кургана 84 (табл. XX, 1; XXVII, 7). У нее круглые выщуклы глаза с точкой посередине и слабо загнутый клюв с рельефной восковицей.

На ажурных, составленных из трех головок хищной птицы бляшках (курган 33), каждая из головок — это круглый, со сквозным отверстием посередине глаз и сильно загнутый клюв с обведенным валиком ртом (табл. IX, 9; XXVII, 5). Подобные головки, но с бирюзовыми вставками из места глаз украшают, в частности, обкладки пояса из Зивие⁶.

Наибольшей стилизации достигают контурные изображения голов хищной птицы. Это или схематически намеченная круглая голова с сильно загнутым клювом, или же она дана в форме запятой.

Первые из них рельефны и помечены на щитках подпружных пружек (курганы 17 и 51; табл. II, 1, 2; XVI, 1, 2; XXVII, 8, 9), а также на кольце и щитке подпружной пружки из кургана 8 (табл. I, 19; XXVII, 15), на которой головки составляют иероглифически обращенные клювами в разные стороны пары (мелкие на коль-

це и более крупные на щитке). Форма щитка предполагает фигуру или часть какого-то животного, скорее всего голову лося, сильно стилизованную⁷. На щитке, кроме головок, есть и другой орнаментальный мотив, известный на изделиях из Шибинского кургана Центрального Алтая и названный С. И. Руденко мотивом «оленего» или «турьего рога»⁸. К серии сдвоенных головок, возможно, следует отнести и ажурные подпружные пружки из кургана 25 (табл. VII, 8, 9; XXVII, 14).

Форму рельефной запятой имеют щитки подпружных пружек из курганов 22 и 30 (табл. V, 19, 20; XII, 8, 9; XXVII, 12). Щитки бляшек и пронизей уздечного набора из последнего кургана также сделаны в форме запятой, но они плоские (табл. XII, 10—16; XXVII, 10).

Мы считаем возможным отнести к предметам звериного стили и три каменных алтарика (курганы 11, 15 и 51; табл. II, 12; IV, 7; XVI, 15), форму которых можно интерпретировать как стилизованное изображение головы хищной птицы.

Контурные изображения головы хищной птицы известны по находкам в савроматских погребениях, в том числе и ранних, в частности на бляхах из кургана у поселка Черниговский VI в. до н. э.⁹ Стилистически они особенно близки уйгарским из кургана 51. К. Ф. Смирнов отмечает, что украшения подобной формы характерны преимущественно для Южного Урала и неизвестны на юге Восточной Европы¹⁰. Стилизованные изображения головы хищной птицы или грифона в виде запятой неизвестны савроматам, но встречаются в Казахстане¹¹ и Южной Сибири¹².

В иной манере выполнены изображения из курганов 14 и 23. В кургане 14 (табл. III, 2; XXVII, 13) это щитки пронизей (возможно от поясного набора), напоминающие головку птицы на ручке ножа раннетагарского времени¹³. На одностороннем рельефном навершии булавы из кургана 23 (табл. I, 14) сильно стилизованная

⁷ Ср., например, с головкой лося из кургана 19, мотильница Тасмола I в Центральном Казахстане (М. К. Кадирбаев. Указ. соч., стр. 316, рис. 7, 1).

⁸ С. И. Руденко. Культура населения Центрального Алтая в скифское время, стр. 259, рис. 133, и, к.

⁹ К. Ф. Смирнов. Савроматы, стр. 218, 301, рис. 9, 1е.

¹⁰ Там же, стр. 219.

¹¹ М. К. Кадирбаев. Указ. соч., стр. 334, рис. 28, 2, стр. 344, рис. 38 (орнамент на рукояти и пересечении княжала).

¹² И. Л. Членова. Место культуры Тувы скифского времени в ряду других «скифских» культур Евразии. «Ученые записки ИНИИЭП», вып. IX. Кызыл, 1961, стр. 152, табл. III, 5, 6.

¹³ И. Л. Членова. Происхождение и ранняя история племен..., стр. 115, 272, табл. 22, 9.

⁴ М. П. Грязнов. Памятники маймирского этана..., стр. 11, рис. 4, 2.

⁵ Е. Придик. Мельгуновский клад 1763 года. МАР, вып. 31. СПб., 1911, табл. IV.

⁶ R. Ghirshman. Указ. соч., стр. 112, рис. 147.

голова птицы (грифона?) дополнена растительным орнаментом. Мотив «растительной» птичьей головы известен среди вазеллей тагарского времени Минусинской котловины, с которыми публикуемое нами изображение имеет безусловное сходство¹⁴.

Особенность изображений на предметах из Уйгарака в том, что в них передан образ хищной птицы, но не грифона. Примечательно также, что и целые фигуры и головки птиц, независимо от степени стилизации, выступают в качестве самостоятельного мотива. Исключением может служить изображение на подиружной пряжке из кургана 8.

По сопровождающему инвентарю наиболее ранние курганы (11, 15, 30, 33, 39 и 83) относятся к VII—VI вв. до н. э.; остальные (14, 17, 25, 69 и 84) датируются VI в. до н. э. и только два предмета — булаву из кургана 23 по стилистическим особенностям, неизвестным в VI в. до н. э.¹⁵, и пряжку из кургана 22 по сопровождающему инвентарю следует отнести к V в. до н. э.

Следующая группа объединяет изображения хищных животных, преимущественно кошачьих. Подавляющее большинство их отлито из бронзы и украшает предметы конской сбруи.

Целые фигуры передают образ стоящего, лежащего и свернувшегося в кольцо зверя. Мотив свернувшегося в кольцо животного, в частности кошачьего хищника, широко распространен в зверином стиле. В Уйгарском могильнике в виде свернувшегося в кольцо зверя, возможно пантеры, отлито щитки подиружных пряжек из кургана 33.

Пряжки стилистически близки, но не тождественны (набор конской сбруи из этого погребения, как мы уже упоминали, был комплектован из отдельных разрозненных предметов). На одной из них (табл. IX, 16; XXVIII, 7) глаз, ноздря, окончания лап и конец хвоста зверя переданы в виде выделенных невысоким рельефом колец со сквозными отверстиями (исключая ноздрию). Овальное, обведенное валиком ухо расположено на одной линии с глазом и ноздрей. Мускулатура ичела и бедра подчеркнута четко ограниченным рельефом. Передняя лапа подпирает подбородок, окончание согнутой задней соприкасается с окончанием передней. Кольцо замкнуто перемычкой между концом хвоста и тупой мордой, на которой небольшим углублением обозначен рот. Изображение не перегружено деталями и в значительной степени реалистично.

¹⁴ И. Л. Чаглова. Происхождение и ранняя история племени..., стр. 138, 276, табл. 26, 37.

¹⁵ Распространение «растительных» птичьих голов в Минусинской котловине падает на V в. до н. э. (см.: И. Л. Чаглова. Указ. соч., стр. 135 и сл.).

Зверь на второй пряжке более стилизован (табл. IX, 15; XXVIII, 6). Глаз, ноздря и конец хвоста переданы в виде двух рельефных концентрических кругов, окончание лап колычатое. В оскале рта видны острые треугольные зубы, овальное ухо обведено валиком. Внутренняя сторона шеи и лап подчеркнута врезными линиями; мускулатура ичела выделена рельефом. Расположение глаза, ноздри и уха такое же, как и на первой пряжке. Конец хвоста заходит на морду таким образом, что завершающий его концентрический круг выступает между ноздрей и глазом. Передняя лапа подпирает подбородок и соприкасается с коленным суставом задней, а конец задней — с коленным суставом передней. С наружной стороны шеи, примерно посередине ее, помещена скоба для крепления ремня.

Несмотря на то, что обе пряжки происходят из одного комплекса, по степени стилизации изображение на первой пряжке нам представляется более ранним. Среди многочисленных фигур свернувшихся в кольцо хищников наиболее близко ему изображение на одной из золотых пластин изклада в Майзмирской стене¹⁶. В то же время некоторые детали, в частности расположение лап и подрезка на внутренней стороне шеи, делают его сопоставимым и с изображением на второй пряжке. Возможны и другие аналогии, например с золотой пантерой из Сибирской коллекции Петра I¹⁷, со свернувшимися пантерами, отлитыми на лапах и хвосте пантеры из Келермесского кургана, а также с изображениями этого хищника на костяных бляшках из того же кургана¹⁸ и, наконец, с пантерами на золотых бляшках из кургана 5 Чиликтинского могильника¹⁹. Все указанные аналогии относятся к VII—VI вв. до н. э. Инвентарь кургана 33 стремевидными удилами с дополнительными отверстиями датируется тем же временем.

Несомненно, что образ того же зверя передают протомы и головы кошачьих хищников, известные по двум наборам предметов конской упряжи из курганов 27 и 28 (табл. IX, 6—8; X, 10—12). Наборы тождественны. Каждый состоит из трех предметов: двух подиружных пряжек и нагрудной бляхи (отличаются они лишь способом крепления блях на нагрудном ремне).

Щиток блях представляет собой рельефную протому кошачьего хищника. Глаз, ноздря и

¹⁶ С. И. Руденко. Указ. соч., стр. 11, рис. 3, 6.

¹⁷ С. И. Руденко. Сибирская коллекция Петра I. САИ. ДЗ—9. М.—Л., 1962, табл. VI, 1.

¹⁸ М. И. Артамонов. Сокровища скифских курганов. Л., 1966, стр. 12, рис. 7, табл. 22.

¹⁹ С. С. Черников. Загадка Золотого кургана. М., 1965, табл. XV; XVI, 1.

окончание подпирющей подбородок лапы переданы рельефными концентрическими кругами со сквозным круглым отверстием посередине. Концентрические круги помещены и на плече зверя. Расположенное на одной линии с глазом и ноздрей полукруглое ухо обведено рельефным валиком. Валиком намечен и рот животного. Шея с внутренней стороны подчеркнута заглубленной линией, на лапах таких линий две. На внешней стороне плеча отлит полукруглый выступ. Близкая, но более схематичная протомы кошачьего хищника служит завершением ножа из погребения у дер. Юпитер в Восточном Казахстане²⁰.

На подпружных пряжках помещены две головы того же зверя, обращенные в разные стороны. Изображения голов на бляхах и пряжках почти тождественны. Они отличаются формой уха, на пряжках оно каплевидное. Позади головок отлита прямоугольная обойма для крепления ремня, а между мордами — перемычка. В каждом наборе на одной из них отлит крючок в виде копыта лошади.

Из кургана 33 известны еще две фигурки кошачьих хищников, на этот раз украшающих костяную плоскую подвеску (табл. IX, 12; XXVIII, 2) с отверстием-обоймой на внутренней стороне. Основное, более крупное из них, помещено на конце подвески (протома животного выполнена объемно, а остальная часть в невысоком рельефе). Животное показано стоящим с опущенными головой и лапами. Ухо его круглое, глаз обозначен точкой, морда тупая. Точки посередине округлых окончаний лап создают впечатление кольчатости. Точкой с внешней стороны коленного сустава задней ноги, видимо, намечен конец хвоста. Позади этого животного едва заметным рельефом вырезана фигурка второго, поза которого сходна с позой первого.

В качестве близкой аналогии можно назвать рельефные изображения стоящих кошачьих хищников с кольчатым окончанием лап на ножках ножа из Минусинской котловины, относящиеся к раннетагарскому времени²¹, подобные известны и в Причерноморье²².

Промежуточное положение между свернувшимся в кольцо и стоящим кошачьим хищником занимает изображение на обратной стороне диска зеркала из кургана 21 (табл. VI, 4),

исполненное техникой врезной линии, скорее, прочерченной линией. Обращает на себя внимание несоблюдение пропорций в изображении отдельных частей тела животного — сравнительно небольшому туловищу придана большая голова на массивной шее. Такое искажение вряд ли можно отнести за счет несовершенства исполнения (на том же предмете фигуры лосей выполнены с большим мастерством). Вероятно, изображаемое животное не было известно художнику в натуре.

Свернувшийся полукольцом хищник занимает большую часть диска. Массивная голова его отделена от шеи волнистой линией из четырех полукружий (верхнее из них, видимо, соответствует уху). Морда тупая, глаз небольшой, овальный, во рту ломаной линией намечены острые длинные зубы. На спине, при переходе туловища в шею, небольшой округлый выступ. Лапы согнуты в коленных суставах, передняя подпирает подбородок, задняя лежит параллельно передней, окончание их округлое, плечевой сустав передней лапы выделен линией. Грудь животного уродливо выгнута, короткий хвост передан прочерченной линией.

Прямые аналогии этому изображению на зеркале нам неизвестны, но среди наскальных рисунков в Таласской долине есть звери, очень близкие разбираемому по форме головы, туловища, трактовок концов лап, плечевого сустава и по некоторым другим деталям. В. М. Галоненко принимает их за бычков и широко датирует VIII—I вв. до н. э.²³ Уйгарская находка, возможно, позволит уточнить эту дату. Что же касается позы, то она близка, в частности, позе кошачьего хищника на навершии ножа из Турана²⁴.

В виде рельефной фигурки лежащего кошачьего хищника отлит шиток подпружной пряжки из кургана 82 (табл. I, 6; XXVIII, 5). Хищник, вероятно лев, лежит, как бы прижав к земле. Морда опущена, около нее помещена передняя лапа, задняя — под животным. Хвост пропущен вперед и загнут на конце. Рот зверя полукруглый, глаз круглый, обведенный заглубленной линией, ухо свальное, а на щеке, плече и бедре рельефные завитки, видимо, передающие шерсть. Две подпружные пряжки с тождественными фигурами животных найдены на Южном Тагискене (курган 45) и датируются инвентарем VII—VI вв. до н. э.²⁵

²⁰ С. С. Черников. К изучению древней истории Восточного Казахстана КСНИМК, вып. 69, 1957, стр. 12—21.

²¹ С. В. Киселев. Древняя история Южной Сибири, табл. XXII, 8; И. Л. Челюнова. Указ. соч., стр. 118, 278, табл. 28, 4.

²² А. А. Бобринский. Курганы и случайные археологические находки близ местечка Смесы, т. III. СПб., 1901. Курганы Роменского уезда.

²³ В. М. Галоненко. Наскальные изображения Таласской долины. Сб. «Археологические памятники Таласской долины». Фрунзе, 1963, стр. 108, рис. 9, стр. 110.

²⁴ И. Л. Челюнова. Скифский олень. МИА, № 115. М., 1962, стр. 202, табл. IV, 6.

²⁵ С. П. Толстов. М. А. Игитя. Указ. соч., стр. 169, рис. 17, 9, 10; стр. 172.

Все перечисленные фигуры кошачьих хищников датируются VII—VI вв. до н. э. К более позднему времени, V в. до н. э., по аналогии с датированными изображениями из других памятников, мы относим миниатюрную фигурку стоящего в профиль животного, вероятно льва, из кургана 49 (табл. I, 16; XXVIII, 1). Это отщеплена из золотой фольги подвеска. К спине животного припаяны два ушка и плоский задник, вырезанные из того же материала. Небольшие размеры предмета в какой-то мере определили степень стилизации, и образ получился весьма далеким от оригинала. Тело животного поджарое, хвост длинный, загнутый, лапы когтистые. Голова довольно крупная, на ней выделяется круглый глаз в виде рельефного колечка, ухо овальное, на месте щеки вышуклая точка. В качестве ближайшей аналогии могут быть названы золотые бляшки из кургана 53 Южного Тагискаена, датированные инвентарем V в. до н. э.²⁶ Изображения других хищников немногочисленны. К ним принадлежат фигурки зверей на щитках бляшек и пронизей для перекрецивающих ремней конского оголовья и рельефная голова — щиток налобника (табл. IX, 11; XI, 16, 17).

На щитках бляшек и пронизей (курган 34, табл. XI, 16, 17; XXVIII, 3) помещен выполненный в рельефе стоящий в профиль с опущенной массивной головой зверь. На укороченном поджаром туловище рельефом выделены мускулатура плеча и бедра, лапы, видимо, когтистые, хвост короткий, едва заметный. На голове хорошо видно лишь овальное, обведенное валиком ухо, остальные детали из-за плохой сохранности предметов не поддаются определению. Не исключено, что это попытка передать образ медведя. Фигурки стоящих с опущенной головой животных широко распространены среди тагарских древностей, чаще всего их помещали на навершиях ножей и кинжалов, но среди них нет близких публикующему нами. Сходство обнаруживается с фигурками стоящих с опущенной головой медведей на бляшках из кургана 10 Памирской I²⁷. По форме головы они близки и голове (также скорее всего медведя), изображенной на налобнике из кургана 33 (табл. IX, 11). В обоих случаях морда зверя курносая, срезанная наискось, но на налобнике более стилизованная.

В группе кошачьих представлены дикие животные — олень, горный баран, лось, кабан и домашние — верблюд и лошадь. Целые фигуры две — олень и лось. Преобладают изображения голов, из других частей тела — копыта. Сделаны

они в разной технике — скульптурные, рельефные и прочерченные; подавляющее большинство их, так же как и другие предметы звериного стиля, служили украшением конской сбруи.

Олень на подирующей прижке (курган 41, табл. XIV, 7; XXVIII, 14) стоит на копытцах копыт с вытянутой вверх мордой и закинутыми назад рогами. На обороте фигуры отлит стержень с круглым щитком для крепления ремня, а между копытами чуть сведенных ног — перемычка с крючком в виде лошадиного копыта. Фигура рельефная, туловище и голова с обратной стороны вогнуты, ноги и рога плоские. Голова животного отлита в более высоком по отношению к шее рельефе. На поджаром туловище, также рельефом, подчеркнута мускулатура плеча, над которым находится небольшой подтреугольный горбик, хвост обозначен полукруглым выступом. Глаз круглый, чуть вышуклый, с круглым углублением посередине; овальное ухо, обведенное невысоким валиком, помещено на нижнем стержне рога, составленного пятью смыкающимися полукружками, идущего почти параллельно туловищу. Поза оленя спокойная, изображение, не перегруженное лишними деталями, в достаточной мере реалистично.

Фигурки стоящих на копытцах оленей олень немногочисленны, происходят они главным образом из восточных районов — Алтая, Тувы и Минусинской котловины. Н. Л. Членова датирует их VI в. до н. э.²⁸ По совместной находке со стремевидными уйгарскими оленями олень может быть отнесен к тому же времени. Несмотря на некоторое отличие в отдельных деталях, он близок фигуркам оленей на приведенных аналогичных изображениях, и среди них более всего показанным на майзмирском зеркале.²⁹ Сопоставим он и с оленем на обухе кльца из Минусинской котловины.³⁰

Вторая целая фигура копытного помещена в композиции на обороте диска зеркала из кургана 21 (табл. VI, 4). Рисунок контурный, исполненный прочерченной линией. Об одной из фигур композиции, кошачьем хищнике, мы уже говорили; фигура копытного, объединенная с поясным изображением того же животного общей головой, помещена над кошачьим (если смотреть при естественном положении зеркала, все фигуры обращены спинами вниз, вправо).

Животные показаны лежачими, обращенными друг к другу, фигура левого из них целая (голова обращена назад), правого — поясного, головой вперед. При нанесении целой фигуры художник, видимо, не рассчитал места, а потому

²⁶ С. П. Токасов, М. А. Игнina. Указ. соч., стр. 169, рис. 17, 3.

²⁷ А. И. Бернштам. Историко-археологические очерки..., стр. 298, рис. 128, 4.

²⁸ Н. Л. Членова. Скифский олень, стр. 188, 202, табл. IV, 6, 8—10.

²⁹ М. П. Грязнов. Памятники майзмирского этапа..., рис. 4, 1.

³⁰ Н. Л. Членова. Указ. соч., стр. 202, табл. IV, 16.

ноги переданы схематически несколькими линиями; это не мешает, однако, понять, что они подогнуты и передняя нога заходит за заднюю. Остальная часть фигур копытных отличается четкостью и даже некоторым изяществом исполнения. Туловище животного поджарое, контурным овалом на нем выделена мускулатура плеча, над которым на спине изображен горбик, короткий хвост загнут вверх, шея длинная. Удлиненная голова закинута назад и отделена от шеи линией; морда горбатая, рот обозначен черточкой, ухо длинное, подтреугольное, рога изогнутые. У правой фигуры тем же приемом выделено плечо, передняя нога с острым копытцем вытанута вперед. Назвать животное, послужившее прообразом изображенным, довольно затруднительно. Горбатая морда с обращенным вперед отростком рога позволяет видеть в нем скорее всего лося.

Следует отметить сходство в изображении лося на зеркале из кургана 24 и оленей на косяных пластинках из кургана 2 у с. Жаботин³¹.

Поддужная пряжка из кургана 66 (табл. XVII, 19; XXVIII, 11) отлита в виде двух обращенных в разные стороны голов горного барана, соединенных перемычками. К одной из них крепился ремень поддужки, а на другой помещен крючок. Головы рельефные, вполне реалистичные, морды тупые, с чуть горбатым носом, глаза круглые, выпуклые, заглазненным кольцом на них обозначен зрачок. Рот передан заглазленной линией, ухо овальное, торчащее вверх. Рельефные полосы на верхней части сильно загнутого рога передают его фактуру.

Вещь не находит прямых аналогий, но мотив козла широко распространен в тагарское время в Минусинской котловине, причем у раннетагарских козлов «минусинского типа» рога загнуты крутой дугой и покрыты рубчиками, никогда не показывается борода и только на ранних экземплярах — уши³². Известное сходство в передаче головы наблюдается и с фигуркой козла на пряжке из кургана 10 Памирской I³³.

Головка кабана (курган 22; табл. V, 13; XXVIII, 13) скульптурная, полая, со сквозными отверстиями на месте ушей, рта, клыков и глаз. Отверстие в нижней части морды играло, видимо, вспомогательную роль при отливке предмета. По назначению — это носанник конского оголовья. Для крепления его на ремне служило прямоугольное отверстие под ушами. Голова несколько уплощенная, с резко выступающими скулами и узким высоким лбом, пе-

реходящим в плоский гребень, передающий торчащую на холке щетину. Каплевидные отверстия ушей обрамлены валиком, высоким у затылка и почти сходящим на нет спереди.

Несмотря на широкое распространение мотива кабана в искусстве еurasийских степей, мы не находим прямых аналогий публикуемому ни среди многочисленных изображений кабанов в тагарском искусстве, ни в искусстве скифов и савроматов.

Некоторое сходство в передаче образа обнаруживается в фигуре кабана среди наскальных изображений у аула Тамураша (верховья Иртыша)³⁴. Подобно уйгаракскому у него узкая морда, высокий, переходящий в гребень лоб. Возможны сопоставления и с вырезанными из золотой фольги фигурками кабанов из кургана 5 могильника Чиликты в Восточном Казахстане³⁵. Особенно близка голова кабана на роговой застеечке из кургана 3 могильника Тасмола V в Центральном Казахстане³⁶. Разные материалы и разные приемы, в которых выполнены эти две вещи (в Уйгараке круглая скульптура, там — рельеф), не позволяют говорить о тождестве, но сходство не вызывает сомнений. Одинаковы контуры голов с выступающим гребнем-холкой, форма глаз и уха, расположение уха на голове. Датируется тасмолинское изображение концом периода VII—VI вв. до н. э.³⁷ Дата головки кабана из инвентаря погребения кургана 22 не вполне установлена. Некоторые детали оформления поддужных пряжек из того же комплекса свидетельствуют о возможных связях с искусством Алтая уже в пазырыкское время³⁸, а наконечники стрел, к сожалению, не находят аналогий и не могут служить основой для датировки.

К числу изображений домашних животных принадлежит скульптурная головка верблюда из кургана 47 (табл. XV, 5; XXVIII, 12), служившая наносником конского оголовья. Морда верблюда узкая, слегка горбоноса, глаза выпуклые, круглые, с рельефной точкой посередине, над ними отлит торчащий вверх хохолок. Каплевидные уши и рот обведены валиком. В затылочной части — овальное отверстие для ремня. Скульптура реалистична, стилизация более всего заметна в передаче глаз.

Изображения верблюдов встречаются на территории Казахстана и у савроматов Южного Приуралья, но число их невелико, есть они и в Южной Сибири. Несмотря на некоторые сход-

³¹ С. С. Черников. Загадка Золотого кургана, стр. 62, рис. 10.

³² Там же, стр. 37, табл. XVII.

³³ М. К. Кадырбаев. Указ. соч., стр. 397, рис. 62, 1.

³⁴ Там же, стр. 397.

³⁵ См., например: С. П. Руденко. Культура населения Центрального Алтая..., стр. 142, рис. 91 (первый Тузятинский курган).

³¹ М. И. Вязмитина. Ранние памятники скифского звероного стиля. СА, 1963, № 2, стр. 160, рис. 2.

³² Н. Л. Часнова. Происхождение и ранняя история племени..., стр. 117.

³³ А. Н. Берштам. Указ. соч., стр. 314, рис. 139.

ные приемы в передаче отдельных деталей (холодок и глаза у некоторых верблюдов из Южного Приуралья³⁹), уйгарская головка отличается степенью стилизации. В этом отношении ей несколько ближе головка верблюда на блике из Минусинской котловины⁴⁰. Из всех известных изображений верблюда в скифское время уйгарское можно считать наиболее раним. Совместной находкой со стрелевидными удилами оно датируется VI в. до н. э.

Близкие по форме паносники, но в виде головок хищной птицы, известны в курганных комплексах савроматских погребений V—IV вв. до н. э. (курган 3 урочища Алебастровая гора и курган 7 Новокумакского могильника⁴¹).

В украшении конской упряжки наибольшее распространение получил мотив лошадиного копыта. Он встречен на подирующих пряжках в одиннадцати погребениях (курганы 16, 22, 25—28, 38, 41, 47, 51 и 60). Выполненные объемно копыта лошади служили крючком для соединения ремней подпруги. В одном случае тот же мотив использован для оформления концов псалев (курган 26, табл. VIII, 5), отлитых в виде нижней части ноги лошади с выступающим копытцем и пучком шерсти над ним.

Изображение лошадиного копыта для украшения различных предметов, в том числе и конской упряжки, использовалось достаточно широко в искусстве народов Евразии в скифское время. Мотив этот очень распространен в Казахстане, в частности в памятниках тасмолинской культуры⁴².

К числу зооморфных, возможно, следует отнести еще два предмета. Один из них найден среди подолок и заготовок из рога в кургане 69 (табл. XVIII, 1). Это сплюснутый с обеих сторон кусок рога, на котором вырезан рельефный, идущий наискось поясок, и два подтреугольных выступа с обеих сторон. Рог подтреуголен и несколько уплощен. На одной из широких сторон, у конца, просверлено круглое отверстие. Ни назначение предмета, ни образ воспроизведенного животного не расшифровывается, возможно, из-за незавершенности изделия. Второй предмет обнаружен в заполнении грабительской воронки кургана 60 (табл. XVII, 13). Это фрагмент изделия из бронзы, сильно испорченного окислами. На одном из концов предмета сохранились остатки, видимо, тугой морды какого-то животного с круглым глазом. На другом конце, на выступе помещены рельефные полосы и колечко.

Изображение, безусловно, зооморфное, однако определить образ воспроизводимого животного из-за фрагментарности предмета и его плохой сохранности невозможно. Назначение предмета также не ясно. Не исключено, что это часть подвески конского оголовья⁴³.

Благодаря раскопкам раннесаевских курганных могильников в низовых Сырдарьи, и в их числе Уйгаракского, стал известен еще один район распространения искусства звериного стиля со свойственными ему мотивами и приемами стилизации. Выясняется и более конкретная принадлежность звериного стиля приаральских саков к казахстано-сибирскому варианту этого искусства, в котором удается найти основные сопоставления для расматриваемой серии.

Искусство Уйгарака прикладное. Как и в большинстве других районов, выполненные в зверином стиле предметы служат прежде всего для украшения конской сбруи. Для зооморфных изображений Уйгарака в большинстве случаев характерно стремление при применении определенных стилистических приемов сохранить реалистичность образа. Они просты, не перегружены лишними деталями и воспроизводят образ одного животного (нет ни полиморфных изображений, ни цепь «терзация»). Стилизация особенно заметна в мотиве хищной птицы, но это всегда птица, а не грифон, будь это вся ее фигура или стилизованная голова в виде занятой. Эти черты звериного стиля, присущие находкам на Уйгараке, вместе со стилистическими приемами, характерными для раннего периода развития скифо-сибирского звериного стиля, — кольчатое окончание лап и хвоста, трактовка частей тела в виде концентрических кругов, подчеркивание мускулатуры четко выраженным рельефом, расположение глаза, ноздри и уха на одной линии — ставят уйгаракские зооморфные изображения в один ряд с арханскими образцами скифо-сибирского звериного стиля.

Вопрос о происхождении искусства ранних саков Приуралья связан с вопросом происхождения звериного стиля на всей территории его распространения. В решении его сейчас утвердилось две концепции — передсибирская и евразийская.

Строишники первого направления (М. И. Артамонов, Н. Л. Членова и др.) считают, что скифское искусство возникло на древневосточной основе во время длительного пребывания скифов в Передней Азии в VII в. до н. э. и затем в готовом виде оно проникло в Северное Причерноморье. Независимо от скифов, но из того же источника и также в готовом виде искусство

³⁹ К. Ф. Смирнов. Савроматы, стр. 371, рис. 80, 18.

⁴⁰ И. Л. Членова. Указ. соч., стр. 286, табл. 36, 4.

⁴¹ К. Ф. Смирнов. Указ. соч., стр. 334, рис. 40, 3 и стр. 369, рис. 77, 26.

⁴² М. К. Кадырбаев. Памятники тасмолинской культуры, стр. 329, рис. 24, 2, стр. 332, рис. 26, 2, 4; рис. 66, 36.

⁴³ См., например: С. И. Руденко. Культура населения Центрального Алтая..., стр. 20, рис. 9 (шестой Тузкитский курган).

звериного стиля проникло в Среднюю Азию и Сибирь, возможно в более раннее время.

Исследователи, придерживающиеся евразийской концепции (В. А. Ильинская, А. И. Тереножкин, С. С. Черников и др.), стремятся доказать, что скифский звериный стиль сложился в степных и горных районах Сибири и Центральной Азии, откуда распространился в Северное Причерноморье, на Кавказ и в Закавказье в результате скифского вторжения с востока в VII в. до н. э.

Не претендуя на решение вопроса о происхождении искусства приаральских саков, нам представляется правильным мнение исследователей, в частности К. Ф. Смирнова, считающего, что территорией окончательного сложения скифо-сибирского звериного стиля были южные районы Евразии от Украины до Сибири, а в формировании его, кроме скифов, ведущую роль играли и другие народы, в том числе и саки⁴⁴.

Звериный стиль отражал определенные религиозные представления. О сокращенно-магическом значении зооморфных изображений существует много высказываний в археологической литературе. Принято считать, что фигуры, особенно хищных животных и птиц (так же как и отдельные части их), служили амулетами, придающими особую силу оружию или коню⁴⁵. Это мнение находит подтверждение и на Уйга-

раке. Наиболее популярным здесь был мотив хищной птицы, изображение которой мы находим на конской сбруе или оружии в погребениях мужчин-воинов, а вид стилизованной головы орла придав каменным жертвенникам, встречаемым в некоторых погребениях женщин-жриц.

Видимо, так же как и у других народов, населявших евразийские степи в раннескифское время, у саков Приаралья существовал культ хищной птицы, который обычно связывают с культом солнца⁴⁶. Жертвенники в виде головы орла как бы подтверждают сокращенно-магическое значение этого культа. О связи птицы с культом солнца свидетельствуют и бляшки в виде солнечного колеса с головками хищной птицы (курган 83). Достаточно многочисленны и изображения солярного знака на предметах конской сбруи (курганы 29, 38, 41, 60 и 70). На примере скинетров предскифского времени В. А. Ильинская убедительно доказала, что в то время образы орла и коня были объединены, а «изображение солярных эмблем, связанных с культом солнца, является одним из наиболее распространенных мотивов в украшении конской сбруи, нашедший в предскифское время»⁴⁷. С культом огня и солнца связываются и некоторые другие животные, в частности свернувшийся в кольцо хищник и медведь⁴⁸.

⁴⁴ К. Ф. Смирнов. Савроматы, стр. 242.

⁴⁵ См., например: Б. Н. Граков. Скифы. Київ, 1947, стр. 76—84; Н. Н. Погребова. Грифон в скифском искусстве. КСИИМК, вып. XXII, 1948, стр. 67; К. Ф. Смирнов. Савроматы, стр. 244; Н. Л. Членова. Происхождение и ранняя история племен..., стр. 120.

⁴⁶ Л. Л. Штернберг. Первобытная религия в свете этнографии. Л., 1936, стр. 112—126; Н. Н. Погребова. Указ. соч., стр. 63; В. А. Ильинская. Культурные жеалы..., стр. 209.

⁴⁷ В. А. Ильинская. Указ. соч., стр. 209.

⁴⁸ К. Ф. Смирнов. Савроматы, стр. 245; А. В. Збруева. Идеология населения Прикамья в ананьинскую эпоху..., стр. 42; она же. История населения Прикамья..., стр. 139, 142.

ХРОНОЛОГИЯ ПОГРЕБЕНИЙ

При определении хронологии захоронений Уйгарака мы использовали прежде всего комплексы погребального инвентаря. В них в качестве датирующих выступают предметы конского снаряжения — удила и псалии, особенно часто встречающиеся в могилах и находящиеся многочисленные аналогии в памятниках скифско-сарматского круга, а также бронзовые наконечники стрел, преимущественно втульчатые, хронология которых хорошо разработана. В ряде случаев для установления времени погребения послужили бронзовые зеркала и отдельные предметы «звериного» стиля, известные по датированным комплексам того же могильника или на смежных территориях.

Отсутствие достаточно точных соответствий для лепной посуды и невозможность установления эволюции отдельных ее форм в пределах коллекции Уйгарака отводит ей лишь вспомогательную роль при датировке погребений. Что же касается стальной посуды (мы имеем в виду небольшую серию сосудов из глины светлого обжига), то она составляет достаточно выразительный единовременный комплекс и в ряде случаев подкрепляет дату, установленную по другим предметам, а там, где их нет, сама определяет время погребения.

К сожалению, датировка значительной части захоронений затруднена дефектностью погребального инвентаря. В таких случаях помимо вещевого материала были использованы отдельные характерные особенности погребального обряда.

Наиболее ранние погребения Уйгарака датируются VII—VI вв. до н. э. К ним мы относим погребения в курганах 11, 15, 21, 27, 28, 30, 33, 39, 45, 50, 51, 66 и 83.

Время захоронения в курганах 11, 15 и 51 определяется присутствием в их инвентарях

массивных бронзовых дисковидных зеркал с бортиком и петлевидной ручкой на тыльной стороне (табл. II, 9; IV, 6; XVI, 13), принадлежащих к группе архаических бронзовых зеркал VII—VI вв. до н. э., известных в памятниках майэмпрского времени Алтая, раннетагарских Минусинской котловины, так называемой эпохи ранних кочевников Северного и Центрального Казахстана¹. В кургане 51 эта дата подкрепляется входящими в состав инвентаря бронзовыми удилами с напусковыми бронзовыми же псалиями (табл. XVI, 10—12), найденными, кроме курганов Уйгарака, в погребениях VII—VI вв. до н. э. Центрального Казахстана² и Южного Тагикстана в Приаралье³.

В числе других предметов инвентаря в погребении кургана 21 найден железный кинжал с полым грибовидным навершием и дуговидным перекрестием (табл. VI, 1). Такие навершия и перекрестия, неизвестные для скифских и сарматских железных мечей и кинжалов, весьма характерны для некоторых типов карасукских и раннетагарских бронзовых кинжалов⁴, есть они и на Алтае в майэмпрское время⁵. Грибовидные навершия отмечены и у бронзово-железных

¹ С. И. Руденко. Культура населения Центрального Алтая..., табл. XVIII, 3; М. П. Грязнов. Памятники майэмпрского этапа..., стр. 11, рис. 4, 10, 12; С. В. Киселев. Древняя история Южной Сибири, стр. 119, 131; Н. Л. Членова. Происхождение и ранняя история племен..., стр. 82, табл. 21, 3; М. П. Грязнов. Северный Казахстан в эпоху ранних кочевников, стр. 10, рис. 2, 4; М. К. Кадырбаев. Памятники тасмолинской культуры, рис. 66, 75.

² М. К. Кадырбаев. Указ. соч., рис. 66, 24.

³ С. П. Толстов, М. А. Итиля. Указ. соч., стр. 161, рис. 8, 3, 4.

⁴ Н. Л. Членова. Указ. соч., стр. 14, 15, 253, табл. 3, 4—6; стр. 256, табл. 6, 7.

⁵ М. П. Грязнов. Указ. соч., рис. 5, 1, 5, 6; 6, 7, 9.

мечей предскифского времени из Среднего Поднепровья⁶.

Другие предметы инвентаря также свидетельствуют о ранней дате погребения. Так, изображения копытных на зеркале из этого кургана (табл. VI, 4) стилистически близки изображениям оленей на костяных пластинках из кургана 2 у с. Жаботин, относимого к концу VII в. до н. э.⁷; дуговидная застежка (табл. VI, 7) сопоставима с раннеагарскими застежками VII—VI вв. до н. э.⁸; бронзовый нож с кольцевым навершием (табл. VI, 5) находит многочисленные аналоги в памятниках того же времени Сибири и Казахстана.

Время погребения в кургане 28 определяется предметами конского снаряжения. Удила с напусковыми псалями (табл. X, 14—16), датируются, как мы уже говорили, в погребениях тасмолинской культуры Центрального Казахстана и сакских Южного Тагискаена в Приаралье VII—VI вв. до н. э. К числу датирующих принадлежат и зооморфные изображения на предметах конской сбруи. На бляхе конского убора помещена протома кошачьего хищника (табл. X, 12), а на подружных пряжках — развернутые головки (табл. X, 10, 11). При воспроизведении образа зверя использованы основные элементы раннескифской стилизации. Изображения своеобразны и прямых аналогий не имеют⁹, однако сопоставимы с наиболее ранними образцами скифского звериного стиля, в частности с головой фигуры кошачьего хищника на керамическом блюде из Зивие¹⁰.

Тождаственный набор из бляхи и подружных пряжек найден в кургане 27 (табл. IX, 6—8), что позволяет отнести погребение в нем к тому же времени.

Предметами конского снаряжения определяется и дата погребения кургана 33. Входящие в него стрелевидные удила с дополнительным отверстием и псалями, центральное отверстие которых заменено крючком, вставлявшимся в стрелечку удил, известны на Алтае в майэмрское время¹¹. Стрелевидные удила с дополнительным

отверстием встречаются в Центральном Казахстане в погребениях VII—VI вв. до н. э.¹²

Две бронзовые ажурные подружные пряжки в виде свернувшегося в кольцо кошачьего хищника, аналогичные, но не тождественные (табл. IX, 15, 16), выполнены с использованием приемов стилизации, характерных для раннего периода развития скифо-сибирского звериного стиля (кольчатое окончание лап и хвоста, трактовка отдельных частей тела в виде концентрических кругов, подчеркивание бедра и плеча четко выраженным рельефом, расположение поздры, глаза и уха на одной линии). По степени стилизации одна из пряжек (табл. IX, 16) нам представляется более ранней. Среди многочисленных фигур свернувшихся в кольцо кошачьих хищников наиболее близка изображению на этой пряжке одна из пантер на золотой пластине изклада в Минусинской степи¹³. Возможны и другие сопоставления, в том числе с пантерами на золотых бляшках из кургана 5 могильника Чиликта в Восточном Казахстане, относимого к рубежу VII—VI вв. до н. э.¹⁴

Погребение в кургане 39 датируется набором бронзовых наконечников стрел, включающим двухлопастные втульчатые наконечники с симметричноромбовидной, асимметричноромбовидной и овально-ромбической головкой (табл. XIII, 5—9). Наконечники первых двух типов, появившиеся в Северном Причерноморье в доскифское время¹⁵, широко распространены в скифских комплексах VII—VI вв. до н. э., обычно в единичных экземплярах, составляя целый комплекс только в кургане 524 близ с. Жаботин¹⁶. Встречаются они и в Казахстане: так, в кургане 5ж могильника Карамурун I VII—VI вв. до н. э. преобладают наконечники с овально-ромбической головкой¹⁷, а в кургане 5 могильника Чиликты все наконечники стрел имеют ромбическую головку¹⁸.

Втульчатых, трехлопастных и трехгранных наконечников стрел в комплексе кургана 39 нет, а среди черешковых преобладают наконечники трехлопастные (признак, указывающий также на раннюю дату захоронения).

⁶ А. И. Тереножкин. Предскифский период..., рис. 91, 1, 2.

⁷ М. И. Вязьмитина. Указ. соч., стр. 160, рис. 2.

⁸ Н. Л. Чалюева. Памятники переходного карасук-тагарского времени в Минусинской котловине, стр. 59, 61; она же. Основные вопросы происхождения тагарской культуры Южной Сибири. Сб. «Вопросы истории Сибири и Дальнего Востока». Новосибирск, 1961, табл., рис. 64, 65.

⁹ Протома кошачьего хищника с кольчатыми ухом, глазом, поздрей и окончанием лапы помещена на рукояти бронзового ножа из погребения VII—VI вв. до н. э. у дер. Юштер в Восточном Казахстане, однако она схематична и менее детализирована (см.: С. С. Черников. Загадка Золотого кургана, стр. 60, 61).

¹⁰ R. Ghirshman. Persée..., стр. 123, рис. 172.

¹¹ М. П. Грязнов. Памятники майэмрского этана..., стр. 4, 10.

¹² М. К. Кадырбаев. Памятники тасмолинской культуры, стр. 385; он же. Некоторые итоги и перспективы изучения археологии раннежелезного века Казахстана, стр. 29, рис. 2, 3; стр. 30. Автор при этом считает, что стрелевидные удила с дополнительным отверстием наиболее ранние среди стрелевидных.

¹³ С. И. Руденко. Культура населения Центрального Алтая..., стр. 11, рис. 3, 6.

¹⁴ С. С. Черников. Указ. соч., стр. 35, табл. XV.

¹⁵ К. Ф. Смирнов. Вооружение савроматов, стр. 41, 42; А. П. Мелюкова. Указ. соч., стр. 118.

¹⁶ А. А. Бобринский. Отчет о раскопках в Киевской губернии, стр. 2, рис. 4.

¹⁷ М. К. Кадырбаев. Памятники тасмолинской культуры, стр. 377, рис. 58.

¹⁸ С. С. Черников. Указ. соч., стр. 27, табл. X.

Фигурка птицы из инвентаря этого кургана обнаруживает сходство с изображениями орлов из упомянутого кургана 5 могильника Чилстыкты¹⁹.

К числу ранних мы относим и погребение кургана 83. Здесь вместе со стремевидными удилами найдено четыре наконечника стрел: три черешковых и один втульчатый (табл. XIX, 1—4). Черешковые наконечники размерами, а один и формой головки (табл. XIX, 3) близки наконечникам из Бегазы²⁰ и Аленаула²¹, что говорит в пользу их ранней даты. Не противоречит ей и втульчатый наконечник с остролостной трехлопастной головкой, близкий скифским, преобладающим в комплексах конца VII — начала VI в. до н. э.²²

Тем же временем датируются и погребения в курганах 30 и 45, содержащие в инвентаре удила с напусковыми псалмами (табл. XII, 17—19; XIV, 16—18), встречаемыми пока только в погребениях VII—VI вв. до н. э. Ближайшая аналогия этим предметам из кургана 30 — удила и псаллы из кургана 19 могильника Тасмола I в Центральном Казахстане²³.

Погребение в кургане 66 датируется VII—VI вв. до н. э. стремевидными удилами и трехлопастным слабо изогнутым бронзовым псалмом (табл. XVII, 17, 18), сопоставимым с псалмами из раскопок А. Н. Бернштама на Памире (Памирская I, курган 10), найденными вместе со стремевидными удилами с дополнительными отверстиями. Близки стилистически и изображения голов копытных на пряжках из кургана 66 Уйгарака (табл. XVII, 19) и кургана 10 могильника Памирская I²⁴.

Погребение кургана 50 включено в группу ранних захоронений могильника благодаря тому, что все предметы его инвентаря сопоставимы с соответствующими им в комплексах VII—VI вв. до н. э. на смежных территориях. Стремевидные удила найдены здесь вместе с бронзовыми трехдырчатыми псалмами, подражающими по форме роговым (табл. III, 11—13). В курганах VII—VI вв. до н. э. Южного Тагискаена известно несколько вариантов псалев этого типа²⁵. Единственной аналогией «клововидному» оселку (табл. III, 16) служит предмет того же назначения из кургана 24 могильника Тас-

мола I в Центральном Казахстане, отнесенный автором исследования к тому же времени²⁶. Бронзовый княжал (табл. III, 10) сопоставим, в частности, с княжалом из кургана 1 могильника Нурманбет IV²⁷. Интересно, что княжал с Уйгарака скорее всего подражание привиденному в качестве аналогии и другим того же типа, так как асимметричность завершаия и перекрестия княжала из могильника Нурманбет IV обусловлена помещением в них зооморфными изображениями, отсутствующими на уйгаранском экземпляре. Не противоречит ранней дате и привозная круговая чаша светлого обжига типа Яз II²⁸.

Основная группа захоронений отнесена нами к VI в. до н. э. (курганы 8, 14, 18, 25, 26, 29, 32, 34—38, 40—44, 44а, 47, 59, 60, 66а, 69, 70, 71а, 74, 76а, 82 и 84). Среди них мы попытались выделить погребения раннего VI в. до н. э. и более поздние — второй его половины. Не исключено, что часть ранних погребений могла быть совершена и в VII—VI вв. до н. э. Но такой датировке в одних случаях мешает значительная дефектность инвентаря, а в других, это прежде всего относится к погребениям, дата которых устанавливается по стремевидным удилам, хронологическая эволюция которых еще не разработана, отсутствием иных датированных предметов. О таких захоронениях правильно было бы говорить, что они совершены не позднее VI в. до н. э.

Стремевидными удилами датируются погребения в курганах 25, 35, 41, 60 и 69 (табл. VII, 12; XI, 12; XIV, 8; XVII, 4; XVIII, 23). Косвенным свидетельством ранней даты погребения кургана 60 служат солярные знаки на бляшках и пропизях конской сбруи (табл. XVII, 1, 2) из инвентаря этого захоронения. О том же говорит и присутствие в инвентаре кургана 25 бронзовой бляшки и ритуального княжала-секеры с головой орла на обухе, исполненной в арханчском скифском зверином стиле (табл. VII, 1, 16—18).

К числу ранних мы считаем возможным отнести и погребение в кургане 59, совершенное по обряду трупосожжения в наземной постройке. Арханчность обряда, обнаруживающего прямые связи с трупосожжением в мавзолеях Тагискаена эпохи поздней бронзы, и присутствие в инвентаре двухлопастного втульчатого наконечника стрелы допускают возможность предположенной даты.

В кургане 34 фигурки стоящих с опущенной головой животных на щитках бляшек и пропизей конского оголовья (табл. XI, 16, 17) близки

¹⁹ С. С. Черников. Указ. соч., стр. 32, табл. XIII.

²⁰ Л. Р. Кыласов и А. Х. Марудан. Указ. соч., рис. 42, 1.

²¹ И. С. Рыков. Указ. соч., стр. 13, рис. 43.

²² А. И. Мелюкова. Указ. соч., стр. 28, рис. 1, стр. 19, 21.

²³ М. К. Кадырбаев. Указ. соч., стр. 316, рис. 72.

²⁴ А. Н. Бернштам. Историко-археологические очерки Центрального Тянь-Шаня и Памиро-Алая... стр. 298, рис. 128, 5, 7, 8.

²⁵ С. П. Толстов, М. А. Итина. Указ. соч., стр. 101, рис. 8, 2, 3.

²⁶ М. К. Кадырбаев. Указ. соч., стр. 315, рис. 6, 2.

²⁷ Там же, стр. 344, рис. 38, 1.

²⁸ В. М. Массон. Указ. соч., табл. XXXIX, 16.

изображениям медведя на предметах того же назначения из кургана 10 могильника Памирская I²⁹, датированного теперь большинством исследователей VII—VI вв. до н. э.³⁰

Единственный сохранившийся предмет инвентаря кургана 82 — поддужная пряжка со щитком в виде лежащего льва — тождественна пряжкам из кургана 45 Южного Тагискаена, отнесенного к VII—VI вв. до н. э.³¹

Распространяя керамику из погребений Уйгарака, мы останавливались на круговых сосудах типа Яз II. Два из них найдены в погребениях VII—VI вв. до н. э. (курганы 39 и 50), два других сосуда этой серии обнаружены в кургане 71а и во втучковом детском захоронении кургана 44 (погребение 44а). Принимая во внимание, что все эти сосуды попали в Приаралье скорее всего одновременно, нам представляется возможным датировать погребения, их содержащие, а вместе с ними и основное захоронение кургана 44 временем не позже VI в. до н. э.

Погребения курганов 32 и 36 отнесены к тому же времени по находке в одном из них (курган 32) миниатюрного бронзового кельта-теста (табл. XXI, 3), аналогичного найденному в кургане 33 и датированного инвентарем этого погребения VII—VI вв. до н. э., а в кургане 36 — бронзовое однолезвийное ножа с круглым отверстием на конце слабо выделенной рукоятки (табл. XI, 6). Ножи этого типа широко распространены в памятниках VII—VI вв. до н. э. Казахстана и Минусинской котловины.

К погребениям раннего VI в. до н. э. принадлежат захоронения курганов 84 и 70. В пучке стрел из кургана 84 наряду с ранними типами наконечников — втульчатыми двухлопастными и ромбического сечения, черешковыми двухлопастными и крупными трехлопастными (табл. XX, 9—12, 14—27), распространенными в VII—VI вв. до н. э., довольно значительный процент трехгранных черешковых наконечников (табл. XX, 28—41). В числе последних один с непрофилированной головкой типа, достаточно редкого и для других памятников Казахстана, появившегося там, по мнению К. А. Акишева, в VI в. до н. э.³² Кроме того, в комплексе входят три трехлопастных втульчатых наконечника (табл. XX, 13), нигде более в Казахстане в раннесакское время пока не встреченных. О том, что погребение в кургане 84 совершено в VI в. до н. э., свидетельствует и находка в нем биме-

таллического кувца, аналогичного анапийским этого времени³³.

Погребение кургана 70 по черешковым двухлопастным и трехлопастным наконечникам (табл. XVIII, 25—31), аналогичным подобным из погребений VII—VI вв. до н. э. Центрального Казахстана и Памира³⁴, могло бы быть датировано тем же временем. Этой дате не противоречат ни стремевидные удила из того же комплекса, ни крестообразные проныз уздечного набора (табл. XVIII, 33, 34) с соллярным знаком на щитке³⁵. Однако среди наконечников стрел есть один, трехлопастной втульчатый (табл. XVIII, 24), того же типа, как и в кургане 84, благодаря чему погребение датруется началом VI в. до н. э.

В VI в. до н. э. совершены погребения и в курганах 14, 26, 37, 42, 47. В инвентарь кургана 14 входят наконечник стрелы, трехгранный, с прорезами на втулке (табл. III, 9), очень редко встречающейся формы, известной пока только в погребениях не ранее V в. до н. э. (Центральный Казахстан, Карамурун II, курган 3 и Тасмола II, курган 1). Однако присутствие в инвентаре бронзовых удил с прямоугольно-стремевидным окончанием внешних колец в сочетании с роговыми трехдурчатыми псалмами исключает датировку кургана V в. до н. э. и относит его к VI в. до н. э.

Курган 26 датруется железным кинжалом с бабочковидным перекрестием (табл. VIII, 6) и стремевидными удилами — цельноотлитыми с двуххвельчатыми псалмами, заканчивающимися объемными копытцами лошади (табл. VIII, 5). Железные мечи и акинаки с бабочковидным перекрестием появляются в Скифии в начале VI в. до н. э.³⁶ Поэтому, несмотря на то, что почти тождественные цельноотлитые удила и псалмы были найдены в кургане 55 Южного Тагискаена, отнесенного к VII в. до н. э.³⁷, датировать погребение кургана 26 мы можем только VI в. до н. э. Заслуживает внимания то, что на рельефе из Персеполя у лошади, которую ведет сак, псалмы очень близки уйгарским, и не исключено, что они цельноотлитые с удилами³⁸.

От погребального инвентаря кургана 37 остались стремевидные удила и бронзовый

²⁹ А. П. Берштам. Указ. соч., рис. 128, 4.

³⁰ См., например: К. Ф. Смирнов. Вооружение савроматов, стр. 64, 89; М. К. Кадырбаев. Указ. соч., стр. 387; П. Л. Деленов. Происхождение и ранняя история племен..., стр. 68.

³¹ С. П. Толстов, М. А. Игнina. Указ. соч., стр. 163.

³² К. А. Акишев, Г. А. Кушаев. Указ. соч., стр. 119.

³³ А. В. Збруева. История населения Прикамья..., стр. 104, 105, табл. XXII, 4.

³⁴ М. К. Кадырбаев. Указ. соч., стр. 377, рис. 58;

А. П. Берштам. Указ. соч., стр. 307, рис. 133.

³⁵ Тождественные проныз найдены в кургане 55 Южного Тагискаена, датированном VII в. до н. э. (см.: С. П. Толстов, М. А. Игнina. Указ. соч., стр. 160, рис. 7, 8, стр. 162, 163).

³⁶ А. И. Мелюкова. Указ. соч., стр. 50.

³⁷ С. П. Толстов, М. А. Игнina. Указ. соч., стр. 161, рис. 8, 5.

³⁸ R. Ghirshman. Persée..., p. 184.

втульчатый наконечник стрелы с ромбической в сечении, переходящей по бокам в лопасти головкой (табл. I, 11—12). Аналогичный наконечник стрелы есть в савроматском кургане VI в. до н. э. у хутора Черниговского³⁹.

На основании находки такого же наконечника стрелы в кургане 42 (табл. I, 9), совпадающего с упомянутым наконечником из кургана у хутора Черниговский и размерами, погребение этого кургана мы относим к VI в. до н. э.

Инвентарь кургана 47 содержит значительное число датирующих предметов. К ним принадлежат стрелевидные удила с роговыми трехдырчатыми псалями, бронзовое дисковидное зеркало с бортиком и петлевидной ручкой на обороте, железный нож с прямой спинкой и слабо выделенной рукоятью (табл. XV, 7—9, 13, 14). Многочисленными аналогиями на западе и особенно на востоке скифо-сакского мира погребение могло бы быть датировано VII—VI вв. до н. э. Мы относим его к верхней границе этой даты, так как в его инвентаре есть предметы, сопоставимые лишь с вещами из савроматских погребальных комплексов более позднего времени. Так, орнамент из рельефных перехлестнутых полукружий на щитках бляшек и произвид конского оголовья (табл. XV, 3, 4) такой же, как и на предметах конской сбруи из савроматских погребений рубежа VI—V вв. до н. э. (Питимары I, курган 8)⁴⁰. Близи по форме найденному в рассматриваемом погребении (табл. XV, 5) и наосники из савроматских погребений V—IV вв. до н. э. (курган 3 урочища Алабастровая гора и курган 3 Новокумакского могильника)⁴¹.

Предложенную дату в определенной степени подкрепляет и то, что зеркало из этого погребения (табл. XV, 14) наименее массивное и меньшего размера, чем зеркала из других погребений могильника, датированных VII—VI вв. до н. э.⁴²

Погребение кургана 43 датируется второй половиной VI в. до н. э. наконечниками стрел. В большинстве своем они втульчатые трехгранные и трехлопастные (табл. XIII, 36—49), характерные для савроматских погребальных комплексов самаро-оренбургской группы VI в. до н. э.⁴³ Черешковые наконечники из коми-

лекса кургана 43 — со сводчатой, ромбической, почти квадратной в сечении головкой (табл. XIII, 51—54). Это производная форма от двухлопастных черешковых наконечников с острием ромбического сечения, встреченных в могильнике в погребениях раннего, VI в. до н. э. (курганы 70 и 84). Видимо во второй половине VI в. до н. э., одновременно с проникновением с савроматской территории втульчатых трехлопастных и трехгранных наконечников стрел изменяется и местная форма двухлопастных черешковых наконечников, часть которых уже в первой половине VI в. до н. э. имела ромбическое в сечении острие. Характерно также, что в этом комплексе нет ни двухлопастных втульчатых наконечников, ни трехлопастных и трехгранных черешковых. Последнее обстоятельство указывает, видимо, на то, что смена черешковых наконечников втульчатыми произошла в Приарале несколько раньше, чем на остальной территории Казахстана. Начиная со второй половины VI в. до н. э., господствующими типами здесь становятся трехлопастные и трехгранные втульчатые наконечники, исчезают другие типы втульчатых, трехлопастных и трехгранных черешковых.

К тому же времени может быть отнесено и погребение кургана 9, в насыпи которого найдены втульчатый наконечник стрелы с трехгранной головкой и вилкообразными вырезами на гранях. Такие наконечники встречаются у савроматов Южного Приуралья начиная с VI в. до н. э.⁴⁴

Единственный сохранившийся предмет из инвентаря погребения кургана 8 — подпружная пряжка со щитком в виде стилизованной головы лошади, украшенная рельефными стилизованными головками орла (табл. 1, 19). Пряжки со щитками, в том числе и зооморфными, известны пока только в Приарале из погребений VII—VI вв. до н. э. могильников Уйгарак и Южный Тавискен⁴⁵. Однако использование стилизованного образа для декоративного оформления предмета, в обоих могильниках более не встречающиеся, относит пряжку из кургана 8, а вместе с ней и погребение этого кургана скорее всего ко второй половине VI в. до н. э.

Погребения V в. до н. э. немного (курганы 16, 22, 23, 49, 57, 79). В некоторых из них отмечено изменение отдельных деталей погребального обряда. Это прежде всего касается устройства могил. Так, в курганах 57 и 79 канавки

³⁹ К. Ф. Смирнов. Указ. соч., стр. 114, рис. 15, А, 5.

⁴⁰ К. Ф. Смирнов. Савроматы, стр. 321, рис. 28, 20—22.

⁴¹ К. Ф. Смирнов. Указ. соч., стр. 334, рис. 40, 3; стр. 369, рис. 77, 26.

⁴² Среди тагарских зеркал, сопоставимых с уйгаракскими, зеркала VII и VIII—VI вв. до н. э. наиболее массивные и крупные (см.: Н. Л. Членова. Указ. соч., стр. 82).

⁴³ К. Ф. Смирнов. Вооружение савроматов, табл. IV, тип. 1, В, 4; табл. IV, тип III, В, 9; табл. II, тип VI, А, В.

⁴⁴ См., например, комплекс кургана у хутора Черниговского (К. Ф. Смирнов. Указ. соч., стр. 114).

⁴⁵ В последние годы опубликована пряжка со щитком из кургана I могильника Жаман-Тагай на степной Сырдарье («Древности Чардары». Алма-Ата, 1968, стр. 180, 192, табл. VII, 10).

вырты не по периметру, а только вдоль двух параллельных стен могилы (в кургане 57 вдоль поперечных, в кургане 79 — продольных) и они рудиментарны. В могильной яме кургана 49 нет ни канавок, ни угловых ям. В кургане 16 покойник был положен без подстилки, а могила не была перекрыта. В кургане 57 перекрытие могилы и хворостяное покрытие вокруг сожжены. Видимо, в это время в могилы начали класть мясную пишу (курган 16) или головы жертвенных животных (курган 57).

Погребение кургана 16 датируется кольчатые удилами и наконечниками стрел (табл. V, 3—5, 7). Кольчатые удила, преимущественно железные, в скифских и савроматских комплексах появились на этой территории не ранее второй половины VI в. до н. э. вместе с изменением конструкции конской узда. В Казахстане они найдены вместе со стремянными удилами⁴⁶. В Южной Сибири массовое их распространение датируется V в. до н. э.⁴⁷ К тому же времени относят кольчатые удила Алтая М. П. Грязнов⁴⁸.

Наконечники стрел — втульчатые, один трехлопастной и два трехгранных. Стрелы этих типов характерны для савроматских комплексов начиная с VI в. до н. э. Экземпляры из кургана 16 ближе савроматским V в. до н. э.⁴⁹ Не исключено, впрочем, возможность сопоставления их с наконечниками VI и конца VI—V в. до н. э.⁵⁰

Погребальный инвентарь кургана 22 выделяется некоторым своеобразием. Наконечники стрел (табл. V, 22—35) за исключением двух (№ 34, 35), один из которых найден в насыпи, отличаются от остальных стрел могильника более крупными размерами, пропорциями головок и соотношением длины головки и черешка (он у них короткий и менее массивный). Аналогии этим наконечникам нам неизвестны и в других районах распространения черешковых наконечников стрел. Близость форм головок наконечников этого комплекса с соответствующим им из других комплексов Уйгарака, в частности из курганов 39 и 84, позволяет предполагать, что изготавливались они на месте, но, вероятнее всего, в более позднее время, когда уже была утрачена традиция литья взятых за образец наконечников.

О более поздней дате захоронения в этом кургане свидетельствуют и другие предметы

инвентаря, в частности подпружные пряжки, обрамленные фестонами (табл. V, 19, 20), и пряжка с волнистым краем (табл. V, 21), аналогии которым в принципе оформления мы находим в инвентаре курганов пазырыкского времени Алтая⁵¹.

В кургане 23 от погребального инвентаря сохранилась бронзовая булава, на щитке которой помещено сильно стилизованное изображение головы хищной птицы, дополнительное растительным орнаментом (табл. I, 14), и серга с конусом и каплевидной вставкой из бирюзы (табл. I, 13). Мотив «растительных» птичьих головок обнаружен на изделиях тагарского времени Минусинской котловины, его распространение на этой территории относится к V в. до н. э.⁵² Аналогии серге также ведут в Южную Сибирь и на Алтай.

Погребение кургана 49 датируется золотой подвеской в виде фигурки стоящего льва (табл. I, 16). В качестве ближайшей аналогии могут быть названы золотые бляшки из кургана 53 Южного Тагискаена, датированного V в. до н. э.⁵³

Погребальный инвентарь кургана 57 не сохранился, лишь в слое перекрытия могилы обнаружены небольшой бронзовый втульчатый наконечник стрелы с трехгранной сводчатой головкой и прямоугольными выемками на гранях, близкий по форме и размерам одному из типов савроматских трехгранных наконечников V в. до н. э.⁵⁴

К тому же времени скорее всего относится и погребение кургана 79. Найденный в нем кувшинovidный сосуд (табл. XXII, 25) аналогичен сосуду из кургана 49, датированного V в. до н. э.

Во всех приведенных курганах время захоронения определено вещевым материалом. Остается еще значительное число погребений, инвентарь которых либо не сохранился, либо не находит точных соответствий ни в датированных комплексах могильника, ни на других территориях распространения культур скифо-сакского круга. Для датировки этих погребений основное значение приобретает погребальный обряд, и в тех случаях, когда устанавливается тождество его с обрядами датированных погребений, можно полагать, что совершались они скорее всего одновременно.

По характерным чертам погребального обряда (устройство могил, ориентировка и поза погребенного) большинство таких захоронений отнесено к совершенным в пределах VII—VI вв.

⁴⁶ М. К. Кадирбаев. Указ. соч., стр. 323, рис. 15.

⁴⁷ Ю. С. Гришин. Указ. соч., стр. 129.

⁴⁸ М. П. Грязнов. Памятники майэмйерского этапа..., стр. 9, 10.

⁴⁹ К. Ф. Смирнов. Указ. соч., табл. II, тип VI, табл. IV, тип V, табл. V, тип XVII.

⁵⁰ Там же, стр. 114, рис. 15, А, Б, 8; стр. 126, рис. 24, А, 1, 49.

⁵¹ С. И. Руденко. Указ. соч., рис. 129.

⁵² И. Л. Чаденов. Указ. соч., стр. 135 и сл.

⁵³ С. И. Толстов, М. А. Игина. Указ. соч., стр. 169, рис. 17, 3.

⁵⁴ К. Ф. Смирнов. Указ. соч., табл. IV, тип V, В, 57.

до н. э. (курганы 2—4, 7, 17, 18, 29, 31, 38, 40, 52, 61, 62, 64, 66а, 69а, 71, 72, 74, 76 и 76а). Правильность этой даты подкрепляется в отдельных случаях некоторыми косвенными свидетельствами. Так, в курганах 40, 66а, 74 и 76а встречена лентная посуда пных форм, чем в погребениях VII—VI вв. до н. э., но по составу глины, характеру обжига и отделке поверхности с ней совпадающая.

Укажем на время захоронения в кургане 18 служит проушной двусторонний молоток с шестигранными обушками (табл. XXI, 7). Прямых аналогий ему мы не знаем, однако форма втулки, способ ее крепления на рукояти, сечение обушков позволяют искать их среди тагарских чеканов с многогранным обушком VII—VI вв. до н. э.⁵⁵

В курганах 29 и 38 на предметах конской сбруи изображены солярные знаки (табл. XI, 4; I, 3), распространение которых на других территориях приходится на предскифское и ранне скифское время. В могильниках Уйгарак и Южный Тагискен они обнаружены также на предметах конской сбруи из погребений VII—VI вв. до н. э. Кроме того, в инвентаре кургана 29 есть фрагментированный бронзовый колокольчик с боковыми прорезями (табл. XI, 2),

сопоставимый с колокольчиками из кургана 2 Тасмоля V (VI в. до н. э.)⁵⁶.

Среди захоронений с использованием огня в ритуале наиболее раннее, по-видимому, погребение кургана 2 — трупосожжение в наземной постройке, совпадающее в деталях с погребальным обрядом кургана 59, время которого не позже VI в. до н. э. Погребальный обряд курганов 3 и 4 идентичен обряду кургана 8 второй половины VI в. до н. э.

Определить время погребения в курганах 55 и 56 затруднительно, так как тождественного обряда среди датированных не встречено. Не исключено, что они самые поздние в этой серии захоронений.

К V в. до н. э. скорее всего должно быть отнесено погребение кургана 12. У его могилы, так же как и в кургане 49 этого времени, нет дополнительных деталей (канавка, угловые ямки), присущих всем большим прямоугольным могилам Уйгарака VII—VI вв. до н. э., инвентарь же не может быть признан датирующим.

К сожалению, данные, полученные при рекогносцировочных раскопках кургана 1, самого крупного в могильнике, недостаточны ни для определения времени его возведения, ни даже назначения его. Трудно судить и о времени возведения кенотафов (курганы 10 и 77).

⁵⁵ Н. Л. Членова. Указ. соч., стр. 27.

⁵⁶ М. К. Кадырбаев. Указ. соч., стр. 324, рис. 17.

ЗАКЛЮЧЕНИЕ

Рассмотрев все материалы из погребений Уйгарака, попытаемся сделать некоторые выводы о происхождении, этнической принадлежности, отдельных сторонах хозяйства и культуры людей, оставивших могильник.

Захоронения в могильнике производили с конца VII в. до н. э. и затем преимущественно на протяжении VI в. до н. э. Принадлежали они, как в этом можно было убедиться на основании приведенных аналогий, этнической группе с культурой скифского типа, свойственной кочевому и полукочевому населению евразийских степей на последнем этапе разложения первобытнообщинного строя, с присущими ей основными видами оружия, принадлежностей конской сбруи и прикладным искусством.

Несомненна и более конкретная принадлежность культуры, представленной уйгарацким комплексом, к кругу сакских культур.

Принципиальным отличием комплексов наконечников стрел этих культур от скифских и савроматских является, как это уже отмечалось исследователями, присутствие в них наряду со втульчатыми наконечниками наконечников черешковых.

При обихде для скифо-сако-савроматского мира принципах конструкции конской сбруи форма ее для восточных районов отличается своеобразием. Только здесь встречаются стремеvidные удила с дополнительными отверстиями и двудырчато-крючковиdные псаляии. Лишь в памятниках тасмолинской культуры Центрального Казахстана известны удила с прямоугольно-стремевидным окончатием внешних колец и упором в сочетании с трехдырчатыми псаляиями, центральное насадочное отверстие которых расположено в плоскости, перпендикулярной двум боковым. Для сакских и других культур скифского типа в Азии (майэмрской, тагарской и др.) характерны ножи с кольцевым

навершием или отверстием в верхней части рукояти и бронзовые дисковидные зеркала с бортиком и петельной-ручкой на тыльной стороне. Каменные овалыdные жертвенники без ножек типичны для женских погребений тасмолинской культуры Центрального и ранних кочевников Северного Казахстана. Все эти признаки характерны и для Приаралья. Керамика Уйгарака при всем ее своеобразии более всего сопоставима с сакской лентной посудой.

Итак, археологические материалы наряду с данными историческими приводят к выводу, что могильник Уйгарак оставлен одним из сакских племен.

Вопрос о происхождении приаральских саков в какой-то степени находит решение при изучении погребального обряда и краниологической серии Уйгарака.

Погребения на древнем горизонте, которых около половины в могильнике, по планировке погребальных построек напоминают простейшие погребальные сооружения эпохи поздней бронзы Северного Тагискаена, например мавзолеев 5в. Роднит их с тагискенскими и обряд трупопожжения¹, который, впрочем, уже не всегда выдерживался. Генетическая связь грунтовых могил с угловыми ямками со столбовыми конструкциями мавзолеев Северного Тагискаена прослежена на материалах сакских могил этого некрополя, среди которых есть могилы переходного типа². Сходные ассоциации вызывают и канавки вдоль стен некоторых могил. Эта конст-

¹ С. П. Толстов, Т. А. Жданко, М. А. Игина. Работы Хорезмской археолого-этнографической экспедиции АН СССР в 1958—1961 гг. МХЭ, вып. 6. М., 1963, рис. 14а.

² С. П. Толстов. По древним дельтам Окса и Яксарта, стр. 201—203, рис. 117; С. П. Толстов, М. А. Игина. Указ. соч., стр. 54.

рукция была известна и у мавзолеев Северного Татискаена³.

Отмеченные черты преемственности погребального обряда, вместе с преимущественно западной ориентировкой покоевников, свидетельствуют об этногенетических связях населения Приаралья эпохи поздней бронзы и раннесакского времени. Это заключение подтверждается и антропологическими материалами.

Т. А. Трофимова, исследовавшая краниологическую серию Уйгарака, приходит к выводу, что «уже в VII—V вв. до н. э. население Приаралья представляло собой смешанную популяцию, состоящую из европеоидного, преимущественно андроновского, пласта и значительной примеси монголоидных форм центральноазиатского происхождения, особенно ярко выраженного среди женщин»⁴. Проникновение монголоидных типов в состав сакского населения Приаралья могло, по ее мнению, происходить за счет передвижения монголоидных племен со стороны Алтая или перекочевков монголоидных групп из Центральной Азии⁵.

Г. Ф. Дебец, рассматривая вопрос расселения двух основных рас — европеоидной и монголоидной в скифское время, пришел к выводу о постепенном уменьшении монголоидности с востока на запад, объясняя это постепенным прачиванием монголоидных элементов в результате браков с женщинами более восточных районов, носительницами монголоидных генов. При этом он не исключал возможности передвижения из Монголии за короткий промежуток времени целых племен или их частей⁶.

Беспорная близость вещевого материала Уйгарака к приаральским и центральноазиатским комплексами скифского типа, очевидно, отражает этнические контакты такого рода.

Так обстоит вопрос о происхождении и антропологической принадлежности населения, оставившего могильник. Признавая бесспорную генетическую связь погребального обряда и антропологического типа сакского населения с населением эпохи бронзы в Приаралье, мы не обнаруживаем ее в материальной культуре.

Лишь в керамике можно отметить присутствие сосудов баночной формы, известных в андроновское время. Не исключено также, что прототипы кувшиновидных сосудов следует ис-

кать в керамике Северного Татискаена⁷. Видимо, с изменением формы хозяйства и образа жизни резко изменился набор и формы утреблявшихся в быту предметов. Это отмечается и в других районах распространения культуры скифо-сакского круга.

Переход к качественно новой системе хозяйства в эпоху раннего железа повлек за собой изменения в общественных отношениях и в структуре общества.

При изучении топографии могильника обращает на себя внимание наличие трех компактных групп, возникновение которых не может быть объяснено ни особенностями рельефа, ни хронологически. В то же время в каждой из них преобладают могилы одного из основных типов, известных для могильника в целом, выявляются некоторые закономерности и в размещении отдельных категорий погребального инвентаря.

Для восточной группы характерны погребения в могилах на древнем горизонте, в том числе и с использованием огня в ритуале. Здесь находился самый крупный курган с сожжением покойника в наземной постройке. Погребения на древнем горизонте составляют 62,48% от общего числа вскрытых здесь погребений, они датируются VII—VI вв. до н. э. К тому же времени относятся немногочисленные захоронения в больших прямоугольных могилах с угловыми ямками (12,5%). Два из них женские, пол третьего не определен. Могилы других типов единичны и датируются V вв. до н. э.

Для всех женских могил этой группы обязательны каменные жертвенники, три из них кувшиновидной формы, неизвестной в погребениях других групп. Все найденные в могильнике зеркала также из женских погребений восточной группы. Погребений мужчин с оружием VII—VI вв. до н. э. здесь только два.

В центральной группе более половины (51,85%) захоронений совершено в больших прямоугольных могилах с угловыми ямками. Все они, за исключением одного (курган 22), относятся к VII—VI вв. до н. э. Захоронений на древнем горизонте 33,33%, датируются они тем же временем. Могил других типов немного: две большие прямоугольные, с канавкой по периметру дна и две узкие прямоугольные — одна из них детская, VII—VI вв. до н. э., а вторая (курган 23) относится к V вв. до н. э.

В этой группе сосредоточены погребения, отличающиеся, кроме размеров могил, и составом инвентаря, особенно часто содержащего предметы, исполненные в зверином стиле. Для инвентарей женских захоронений характерны

³ С. П. Толстов, Т. А. Жданко, М. А. Игнina. Указ. соч., рис. 14а, мавзолей 5а, б.

⁴ Т. А. Трофимова. Ранние саки Приаралья по данным палеоантропологии. «Anthropos», с. 19 (N. S. 11). Врно, 1967, стр. 247.

⁵ Там же.

⁶ Г. Ф. Дебец. О физических типах людей скифского времени. Сб. «Проблемы скифской археологии». МИА, № 177. М., 1971, стр. 9.

⁷ Орнаментированный кувшиновидный близкий по форме сосуд найден в оградке 5б (см.: С. П. Толстов, М. А. Игнina. Указ. соч., рис. 6, 1).

зерновые камни, встречаются миниатюрные сосуды, но нет зеркал. Жертовников мало и они просты по форме. Так же как и в восточной группе, половина женских могил содержит конскую сбрую. Погребений мужчин с оружием VII—VI вв. до н. э. — десять.

Половина погребений западной группы совершена в узких прямоугольных могилах, несколько менее трети — на древнем горизонте (в их числе два с использованием огня в ритуале) и пятая часть — это погребения в больших могилах с канавкой по периметру дна. Все подающиеся датировке захоронения этой группы совершены не позже VI в. до н. э.

В женских погребениях, так же как и в центральной группе, часто находки зерновых камней (в том числе обломок куранта из кургана 74), реже — миниатюрных сосудов. Погребений с жертовниками два. Конская сбруя положена только в одну женскую могилу — большую прямоугольную, с канавкой. В группе лишь одно захоронение мужчины с оружием, а с конской сбруей два.

Различия в величине курганных насыпей и могильных ям, а также в составе инвентаря, безусловно, свидетельствует об определенном экономическом и социальном расхождении общества. Однако этот процесс зашел, видимо, еще не слишком далеко: в могильнике нет ни громадных, резко отличающихся от других, курганов, ни вещевых комплексов, по ценности заметно превосходящих все остальные. Легче отметить признаки имущественной и социальной дифференциации, сравнивая между собой особенности курганных групп.

Изменения в социальной структуре общества, происшедшие в эпоху раннего железа, отразились в топографии ряда могильников и на других территориях распространения культуры скифского типа. В Центральном Казахстане исчезают обширные родовые кладбища, уступая место небольшим курганным группам, являвшимся погребальными комплексами семейной общины, которая возникла еще внутри андроновского общества⁸. Компактные группы погребений внутри одного могильника отмечает К. Ф. Смирнов у ранних савроматов. Он рассматривает их как погребения одного рода или частей его, состоящих из отдельных семей⁹. Трудно утверждать, была ли каждая из курганных групп Уйгарака кладбищем рода или большой семьи. Небольшие размеры могильника склоняют скорее ко второму предположению. Однако довольно существенные различия в обряде каждой из групп могут говорить об обратном. Так или иначе, эти родовые группы сохраняли внутриродовые связи,

проявляющиеся прежде всего в том, что захоронения производились в одном могильнике.

Таким образом, можно констатировать, что у родовой группы, хоровившей своих членов в восточной части могильника, особенно отчетливо сохранились традиции погребального обряда, восходящие к эпохе поздней бронзы, проявившиеся в захоронениях на древнем горизонте с использованием огня в ритуале. Женщинам этой группы были особенно свойственны жреческие функции, связанные, возможно, с общеродовыми культами.

Родовая группа, оставившая центральный комплекс, была, судя по составу инвентаря и размерам могил, наиболее сильной. Представители ее были вождями, совмещавшими военную власть с жреческими функциями. Об этом говорят находки булавы и ритуального княжика-секиры в кургане 25. Примечательна также находка жертвенных полей, у одного из которых наверху служило зеркало, и молота в кургане 24. В центральной группе курганов совершалось подавляющее большинство из известных в могильнике захоронений вооруженных всадников — основного контингента войска, формировавшегося скорее всего из членов другого рода. Об этом, видимо, свидетельствует тот факт, что большая часть воинов похоронена на древнем горизонте (а этот тип могил характерен, как мы видели, для восточной группы).

На западной окраине могильника хоронили членов рода, не отличавшегося богатством и знатностью.

В заключение остановимся на одной детали, возможно характеризующей положение женщин-жриц у ранних савков. Каменные жертовники — обязательная принадлежность жриц — обнаружены и в богатых, и в бедных могилах. Интересно при этом отметить, что за единственным исключением (погребение девочки в кургане 29) они никогда не встречены вместе с зерновыми камнями, которые клали и в самые богатые могилы. По-видимому, жервенные культовые функции, возложенные на женщин-жриц, исключали их участие в определенных видах хозяйственной деятельности.

Основной хозяйственной деятельностью населения евразийских степей в скифо-сакское время становится скотоводство. Большинство исследователей, основываясь на конкретном археологическом материале и привлекая данные письменных источников и этнографии, приходят теперь к заключению, что формы скотоводства у народов с культурой скифского типа были различны в зависимости от природных условий, уровня социально-экономического развития и ряда других причин.

Основной формой хозяйства населения Горного Алтая, по мнению С. И. Руденко, было от-

⁸ М. К. Кадирбаев, Указ. соч., стр. 428.

⁹ К. Ф. Смирнов, Савроматы, стр. 198.

гонное яйлажное скотоводство. При этом допускается и возможность земледелия¹⁰. Полукошевой тип скотоводства был у саков и усуней Семиречья¹¹. Скотоводство Центрального Казахстана характеризуется М. К. Кадырбаевым как кочевое¹². Полукошевым определяют скотоводство сарматов¹³ и скифов¹⁴.

Сведения источников о хозяйстве приаральских саков крайне ограничены и сводятся по сути дела к упоминанию Геродота (I, 215) о том, что они были кошеводами. Действительно, в могилах Уйгарака мы прежде всего находим предметы конской сбруи. Отсутствие в погребениях следов мясной пищи, очевидно, вызванное особенностями ритуала, затрудняет определение состава стада. По немногочисленным находкам костей баранов в могилах V в. до н. э. и астрагалов тех же животных в более ранних погребениях можно полагать, что в него входил и мелкий рогатый скот. Такое видовое соотношение характерно для кочевого скотоводства. Однако этому заключению противоречат некоторые детали погребального обряда, в частности устройство грунтовых могил, прежде всего больших прямоугольных, перекрытых деревом и растительным настилом, имитирующих землянки. Они свойственны захоронениям наиболее богатой семейно-родовой группы, которая в условиях кочевого скотоводства должна была быть наиболее подвижной. Землянки же характерны для жизни в условиях хотя бы временной оседлости. Таким зимним, а для какой-то части племен приаральских саков и постоянным местом обитания было городище Чприк-рабат, расположенное на расстоянии менее ста километров от сакских могильников — Южный Тагпскен и Уйгарак, к сожалению, пока полностью не раскопанное. Таким образом, скотоводство приаральских саков было полукошевым, допускающим возможность существования примитивных форм земледелия. Занятию земледелием могли способствовать природные условия дельтовой зоны, культурные связи с территориально близким земледельческим населением низовий Амударьи, где в это время было уже достаточно высоко развито прирассадное земледелие, а также, возможно, сохранившиеся от предшествующего времени земледельческие традиции. Находки зерноперехватных камней в значительной части женских погребений подкрепляют приведенные соображения.

¹⁰ С. И. Руденко. Указ. соч., стр. 200.

¹¹ К. А. Акишев, Г. А. Кушев. Указ. соч., стр. 84.

¹² М. К. Кадырбаев. Указ. соч., стр. 411.

¹³ К. Ф. Смирнов. Производство и характер хозяйства ранних сарматов. СА, 1964, № 3, стр. 49 и сл.

¹⁴ П. Д. Либеров. К истории скотоводства и охоты на территории Северного Причерноморья. МИА, № 53, 1960.

Одним из подсобных промыслов населения Приаралья могла быть охота. Из рогов олений сделаны ислани и некоторые другие предметы конской сбруи, клыки кабанов использовались в качестве амулетов. Образы диких животных, обитателей степей и приречных зарослей — олень, кабана и других, нашли отражение в искусстве.

Погребальный инвентарь предоставляет в наше распоряжение и некоторые сведения о домашних промыслах. Изготовлением глиняной посуды были заняты главным образом женщины, в их обязанности входила и обработка шерсти. Пряжением и ткачеством занимались и женщины-жрицы, в их погребениях также клалась глиняная пряслица. Обработкой кож, требующей значительной физической силы, занимались, скорее всего, мужчины. В их же руках была обработка камня, кости и металла. В этом отношении интересен инвентарь кургана 69 с захоронением мужчины, бывшего при жизни костерезом, ювелиром и литейщиком. Заготовки и готовые изделия составляют основную часть инвентаря этого погребения.

Из местных пород камня делали оселки и жертвенники. Более же всего было развито литейное дело. Подавляющее большинство предметов вооружения и конской сбруи (в том числе и выполненных в зверином стиле) отлито местными мастерами. Следует отметить, что сделаны они весьма умело и целесообразно, а многие свидетельствуют о превосходном художественном вкусе их создателей.

Благодаря раскопкам уйгарского погребального комплекса мы имеем возможность составить известное суждение и о религиозных представлениях приаральских саков. Естественно, что сам характер исследованного памятника прежде всего выявляет следы культа, связанных с почитанием умерших и духов предков.

Покойников хоронили в специально оборудованном захоронном жилище, тщательно перекрытом и нередко довольно просторном. С ними оставляли одежду, украшения, оружие, бытовой инвентарь и в ряде случаев пищу; клыки конские снаряжение. Умерший, как полагают, в захоронном мире продолжал оставаться тем, кем он был на земле. Возможно, положив с покойным (в кургане 35) более четырехсот астрагалов, отпирывали таким образом и отару овец¹⁵.

Многое говорит о почитании огня. Непосредственное применение его в ритуале, как мы видели, было многообразным: от кремации умерших и сожжения погребальных построек до присыпки покойника углями из сожженного на

¹⁵ А. П. Липский. Некоторые вопросы тагтыкской культуры в свете сибирской этнографии. «Краеведческий сборник», № 1. Абакан, 1956, стр. 22—24.

стороне костра. Видимо, огню приписывались многие магические свойства, прежде всего способность перенести душу умершего к небесному огню — солнцу, и силу очищающей стихии.

Тесно связан с культом огня и культ очага, находящий определенное отражение в обычаях класть с некоторыми покойниками каменные жертвенники. К кругу тех же представлений относятся группы находок в курганах 60 и 34, где в ногах погребенных женщин были найдены кусочки дерева, реалгара и охры, покрытые костяными пластинками со следами красной краски. Поверх пластинок были поставлены миниатюрные горшочки. Видимо, это имитация домашнего очага, хранительницами культа которого были женщины.

О культе солида у сако-массагетских племен свидетельствуют античные авторы, в частности Геродот. Он говорит, что это светило являлось главным и даже единственным божеством массагетов¹⁶. Ему посвящали они коней, и, вероятно, не случайно на предметах конского снаряжения из курганов Уйгарака мы находим многочисленные солярные символы, в том числе символ солнечного колеса с головками хищной птицы (курган 83). О слиянии образа хищной птицы с символами огня и солида, очевидно, свидетельствуют характерные для приаральских саков и найденные в могилах Южного Тагискена и Уйгарака каменные жертвенники. Они напоминают своим очертаниями те стилизованные головы хищных птиц, которыми украшены многие предметы из курганов этих могильников. Возможно, с солярным культом связаны и некоторые другие изображения — свернувшийся кошачий хищник, медведь и др.

В то же время, украшая магическими изображениями в скифском зверином стиле оружие, сбрую и другие предметы, владельцы их, как полагают, стремились придать силу и высокие качества, связываемые с образами могучих, быстрых и зорких животных. Весьма вероятно также связь этих образов с тотемическими представлениями.

К числу культовых предметов с достаточной уверенностью мы можем отнести и зеркала, что, однако, не исключает и бытового их использования. Особый интерес в этой связи представляет бронзовый нож с завершем-зеркалом, украшенным изображениями кошачьего хищника и лосей (мужское захоронение в кургане 21). Возможно, этот предмет свидетельствует о какой-то связи магии зеркал и культовых жертвоприношений.

Признавая принадлежность культуры населения Приаралья в раннескифское время к кругу сакских культур, нельзя не отметить

и некоторого ее своеобразия. Оно проявляется главным образом в погребальном, отличном от сакского, обряде, но обнаруживающем большое сходство с погребальным обрядом савроматов Южного Приуралья.

Большинство основных типов савроматских могил есть и на Уйгараке, правда, в ином соотношении — за счет большего процента наземных захоронений, редких у савроматов¹⁷. Много общего и в их оборудовании, в частности в использовании настила из камыша и веток, лежащего не только поверх перекрытия, но и далеко за его пределами. Этот прием известен на всей территории расселения савроматов, в том числе и в Приуралье¹⁸. При сравнении погребений на древнем горизонте в деревянных постройках важна не столько конструкция их, различная вследствие природных условий, сколько сама идея погребения в наземных постройках. Характерны для обеих территорий и растительные подстилки на дне могил. Важный элемент сходства — преобладание западной ориентировки и положение погребенных на спине, иногда с согнутыми в коленях ногами¹⁹.

И в Приаралье, и у савроматов отмечены различные формы проявления культа огня в ритуале, включая и трупосожжение²⁰. На Уйгараке и главным образом на Южном Тагискене зафиксировано сожжение перекрытия могил²¹. То же наблюдается и у савроматов, причем и у них засыпали землей еще горевшее перекрытие²².

Сходство в погребальном обряде приаральских саков и савроматов, особенно савроматов Южного Приуралья, неоднократно отмечалось исследователями. Объясняется оно глубокими этногенетическими связями, так как в основе культур этих групп племен лежала одна из культур степной бронзы, в данном случае андроновская²³.

По мнению К. Ф. Смирнова, между саками Приаралья и савроматами Южного Приуралья могла идти и взаимная инфильтрация населения, вызывавшаяся эпизодическим вхождением отдельных племен в состав племенных союзов той или другой стороны²⁴. Это не могло, разумеется, не сказаться на облике культуры.

Несомненно также сходство отдельных форм керамики, в частности сосудов с трубчатым носиком-сливом, некоторых сюжетов звериного

¹⁷ К. Ф. Смирнов. Савроматы, стр. 80, табл. 2.

¹⁸ Там же, стр. 86, 318, рис. 25, стр. 324, рис. 31.

¹⁹ Там же, стр. 302, рис. 10, 2.

²⁰ Там же, стр. 97.

²¹ С. П. Толстов, М. А. Игина. Указ. соч., стр. 154.

²² К. Ф. Смирнов. Указ. соч., стр. 97.

²³ Там же, стр. 277; С. П. Толстов, М. А. Игина. Указ. соч., стр. 173.

²⁴ К. Ф. Смирнов. Указ. соч., стр. 278.

¹⁶ Геродот, I, 212, 216.

стиля, приемов орнаментации бронзовых предметов конского снаряжения. Следует признать и безусловное влияние савроматов на развитие вооружения приаральских саков. Благодаря тесным связям с савроматами Южного Приаралья, смена черешковых наконечников стрел втульчатые трехлопастные и трехгранные, характерными для самаро-уральской группы савроматов, произошла в Приаралье раньше, чем на остальной территории распространения черешковых наконечников стрел. Длинные мечи савроматского типа найдены в сакских могилах Южного Ташкента²⁵.

Индивидуальные черты культуры приаральских саков проявляются в некоторых категориях предметов погребального инвентаря, происхождение которых скорее всего местное. К ним мы относим удила с прямоугольно-стремливым окончанием внешних колец и упором с напускными трехдырчатыми псалмами. Они являются одной из ведущих форм в конском снаряжении Приаралья, а на других территориях встречены в единичных экземплярах. Только на Уйгараке найдены такие же удила в сочетании с трехдырчатыми псалмами. Безусловно местные и подпружные пряжки со щитком, выполненным часто в зверином стиле на месте обычной рамки. Характерно для приаральских саков и украшение предметов конского сбруи соляриями знаками. Если обратиться к предметам вооружения, то нигде пока не известны черешковые наконечники стрел с четырехгранной головкой, а ромбовидные, ромбического сечения втульчатые наконечники хотя изредка и встречаются на других территориях, но массовое их распространение приходится на Приаралье. Нельзя не упомянуть еще раз и о каменных жертвенниках в форме головы хищной птицы.

Положение саков Приаралья на западных рубежах сакского мира не исчерпывает тех признаков, которые отличают их культуру от культуры других сакских племен. Население степей Приаралья находилось в постоянных контактах с населением земледельческих оазисов Средней Азии. Связь со среднеазиатским и переднеазиатским миром проявилась в наличии привозных сосудов в погребениях Уйгарака, бус из сердолика и лазурита, распространении

образа льва в изобразительном искусстве. Видимо, немалая роль принадлежала сакам Приаралья в проникновении к савроматам Южного Приаралья отдельных элементов культуры, имеющих средне- или переднеазиатское происхождение. Они же были посредниками при проникновении в земледельческие оазисы Средней Азии, особенно в территориально близкий им Хорезм, савроматских наконечников стрел. Такие же функции выполняли, очевидно, савроматы во взаимоотношениях приаральских саков и аванынцев.

Своеобразие культуры, которое мы наблюдали при анализе материалов курганного могильника Уйгарак, позволяет рассматривать ее носителей как часть особой группы родственных сакских племен, обитавших в низовьях Сырдарьи в VII—V вв. до н. э.

В настоящей работе мы не пытаемся связать эту культуру с одним из сакских племенных объединений, известных по надписям Ахеменидов и, тем более, с племенами, названия которых приведены в более поздних античных источниках. Существует множество нередко противоречащих друг другу гипотез относительно их локализации. Они подробно рассмотрены в недавних работах М. А. Дандамаева, Б. А. Литвинского и И. В. Пьянкова, которые полагают, что в Приаралье следует локализовать саков тиграхауда — массагетов античных авторов²⁶.

Нам представляется, что отношение сохранившихся племенных наименований к тем или иным сакским культурам, локальные особенности которых только намечаются, дело будущего. Решение этого вопроса, как и других проблем скифо-сармато-сакской археологии, прежде всего может содействовать накопление и введение в научный оборот больших серий соответствующих археологических и антропологических материалов. Предлагаемая публикация результатов раскопок курганного комплекса на возвышенности Уйгарак — одного из древнейших памятников такого рода, как мы надеемся, будет способствовать этой задаче.

²⁵ М. А. Дандамаев. Поход Дария против скифского племени тиграхауда. КСИИ, вып. 61, 1963, стр. 180—183; «История таджикского народа», т. 1, М., 1963, стр. 198; И. В. Пьянков. Саки. «Известия АН Таджикской ССР, отделение общественных наук», № 3 (53). Душанбе, 1968; Б. А. Литвинский. Древние ковчежки «криши мира». М., 1972, стр. 174.

²⁶ С. П. Толстов, М. А. Итина. Указ. соч., стр. 166, рис. 14.

ТАБЛИЦЫ I—XXIX



Табл. I. Инвентари курганов

38 — 1—5; 82 — 6; 42 — 7—10; 37 — 11, 12; 23 — 13, 14; 49 — 15—18; 8 — 19; 1, 18 — кости; 7, 8, 15 — камень; 13 — золото, бирюза; 16 — золото; 17 — серебро; остальное — бронза

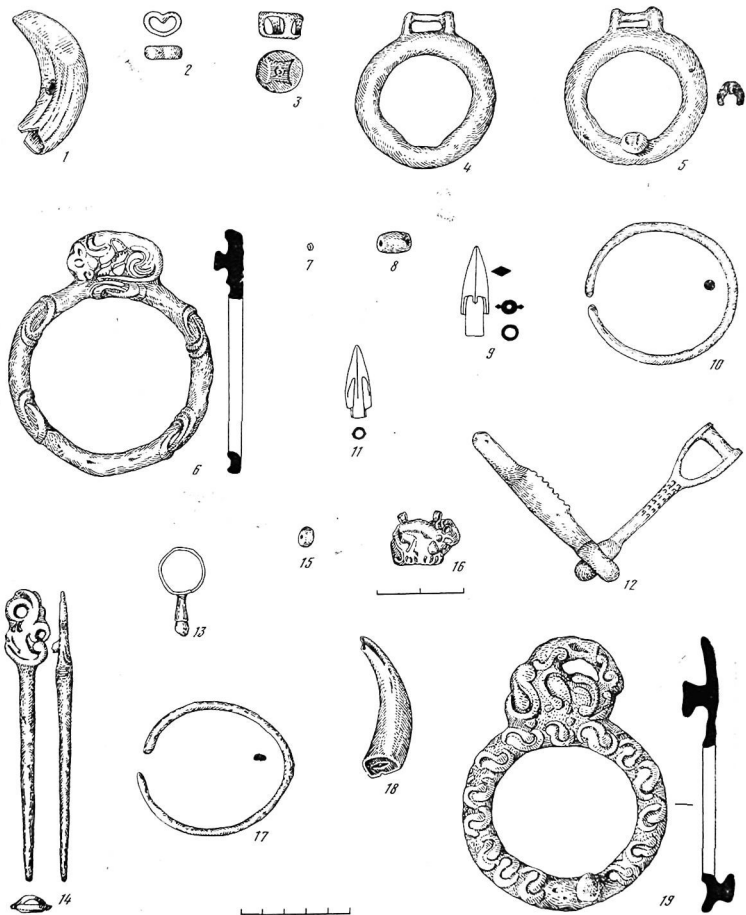

Табл. II. Инвентари курганов

17 — 1—4; 12 — 5—8; 11 — 9—14; 5, 12, 14 — камень; 6, 13 — кость; 11 — железо; остальное — бронза

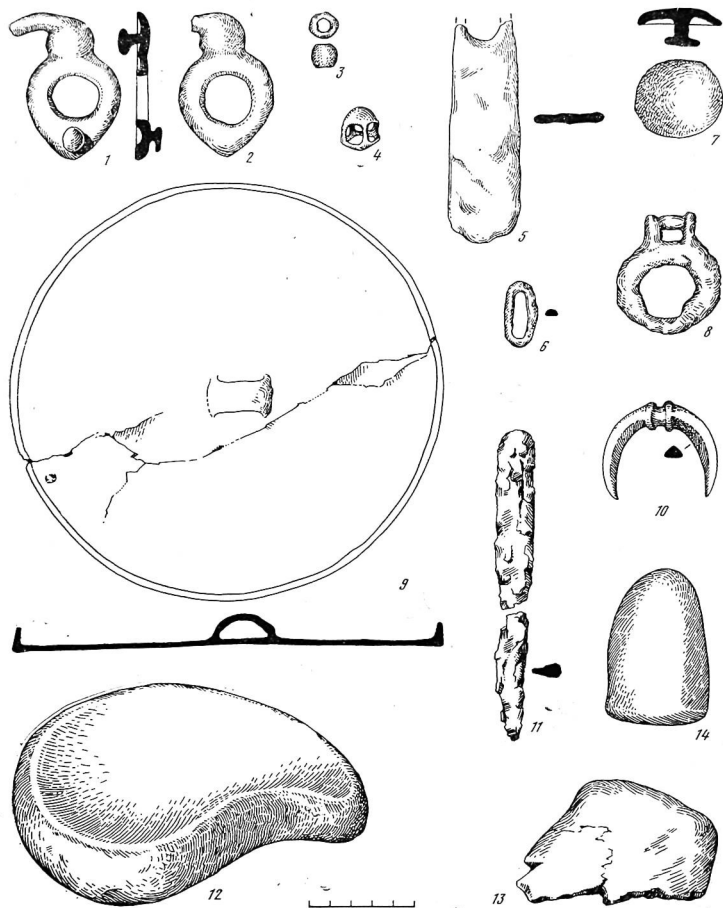

Табл. III. Инвентари курганов

44 — 1—9; 51 — 10—16; 16 — камень; 3, 4 — кости; остальное — бронза



Табл. IV. Инвентарь кургана 15 (4—7)
1—4 — горшки из ямки; 5, 6 — бронза; 7 — камень

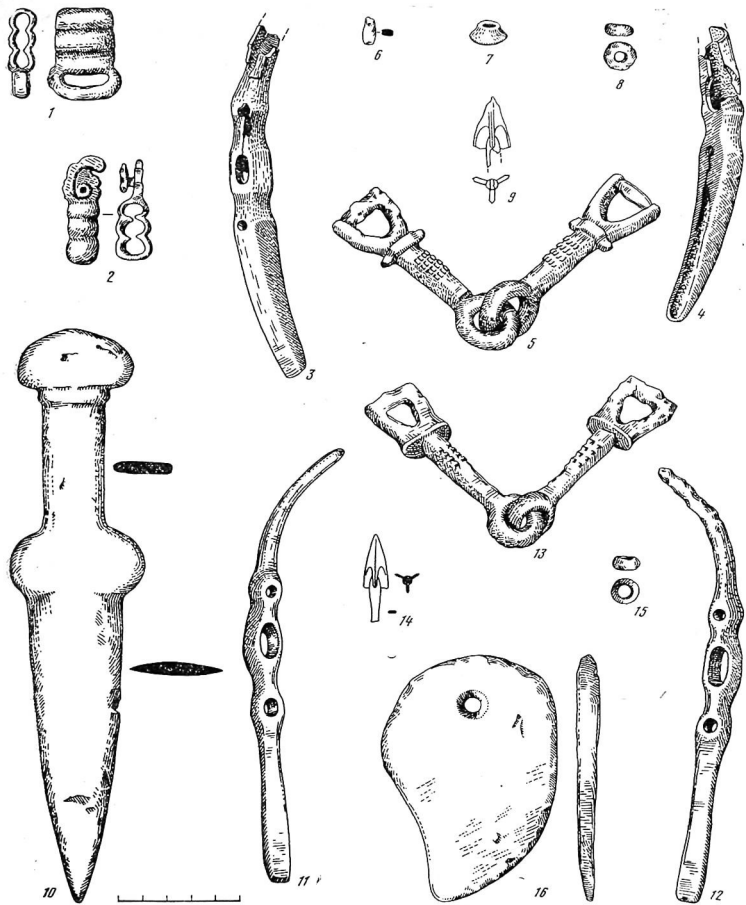

Табл. V. Инвентари курганов

16 — 1—12; 22 — 13—35; 2 — железо, 8 — камень, 17 — золото; остальное — бронза

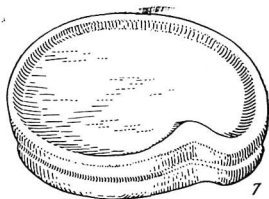
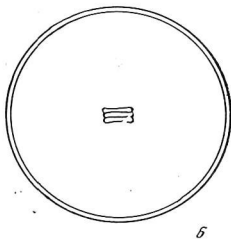
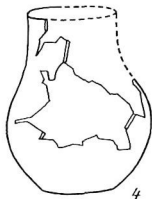
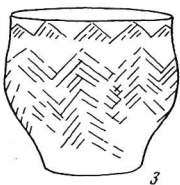
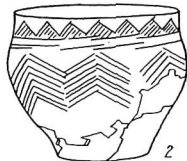

Табл. VI. Инвентарь кургана 21

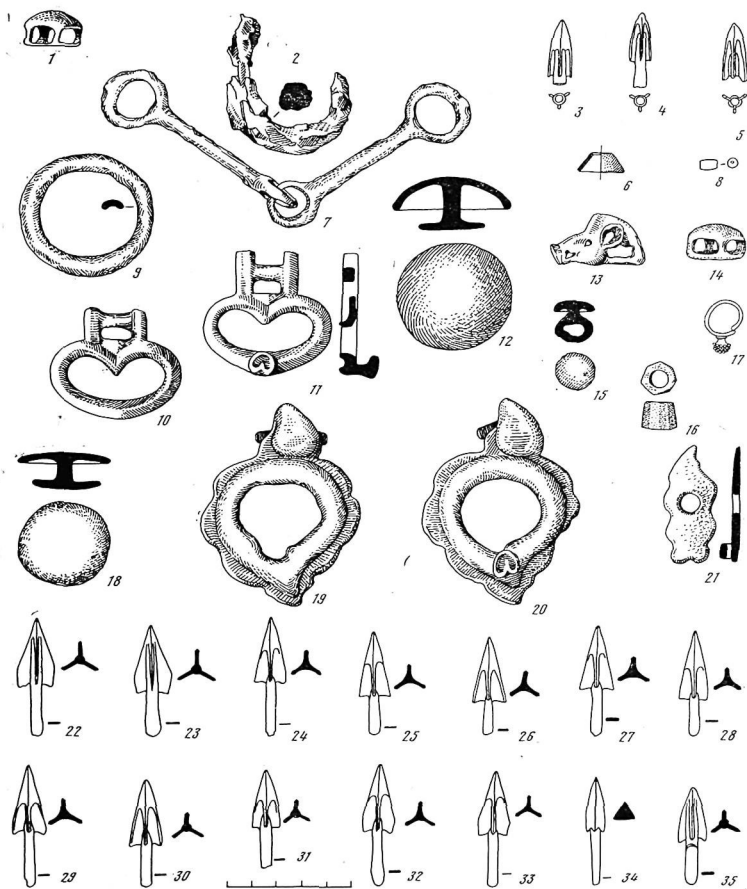
1, 2 — железо; 3, 7 — камень; 4, 5 — бронза; 6 — золото

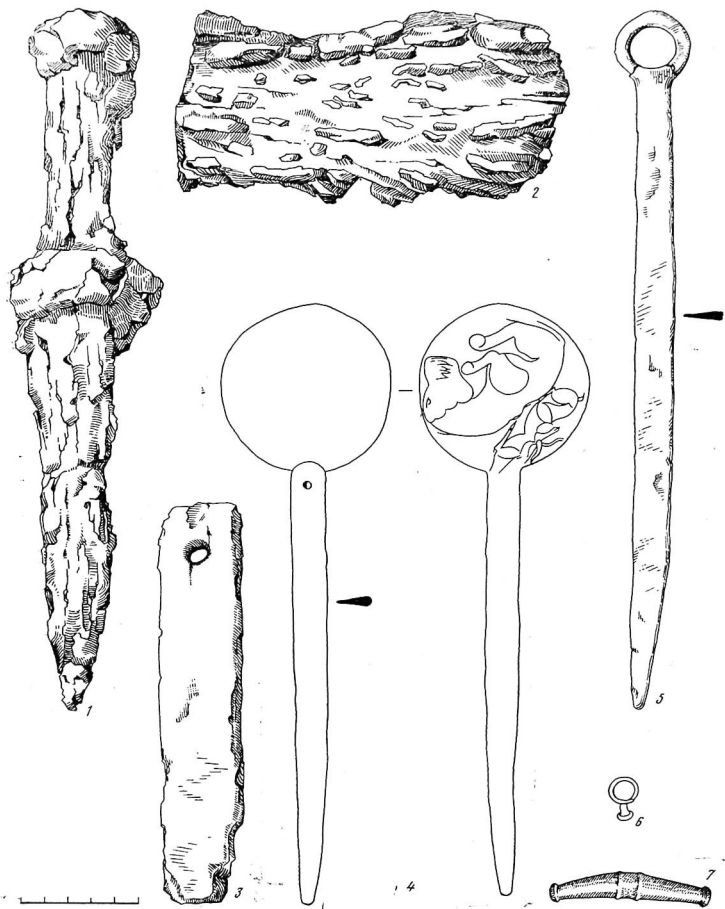

Табл. VII. Инвентарь кургана 25

5, 6 — кости; 11, 14 — камень; остальное — бронза



Табл. VIII. Инвентарь кургана 26

1 — золото; 2, 6 — железо; 7 — камень; остальное — бронза

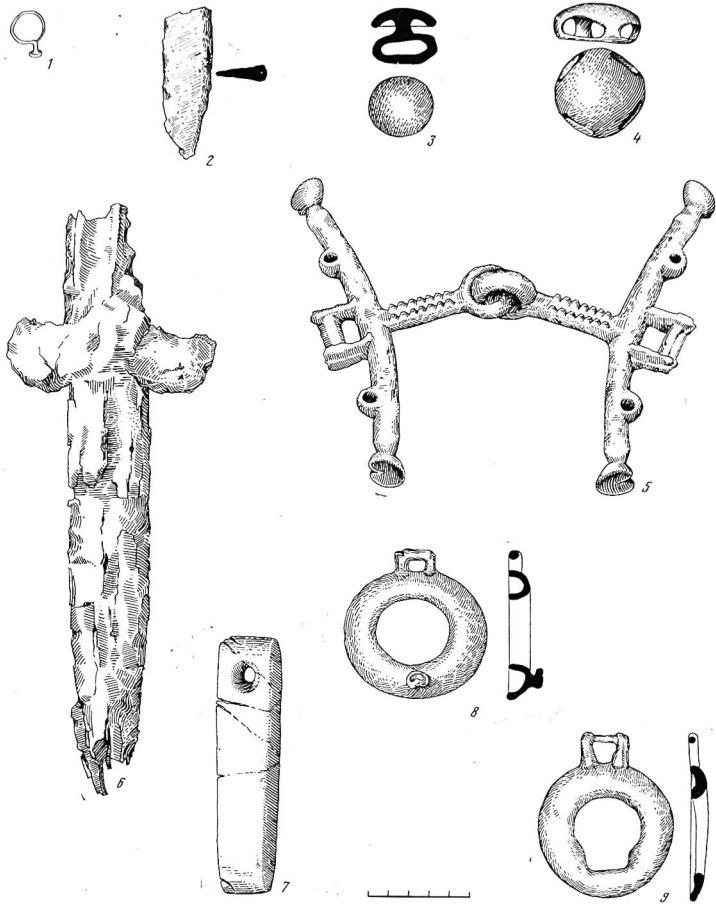

Табл. IX. Инвентари курганов

27 — 1—8; 33 — 9—20; 1, 14 — железо; 4 — сердолин; 12, 13 — кость; остальное — бронза
 № 6, 7 — изображения до расчистки; те же предметы после расчистки см. на
 табл. XXVIII, 8, 10)

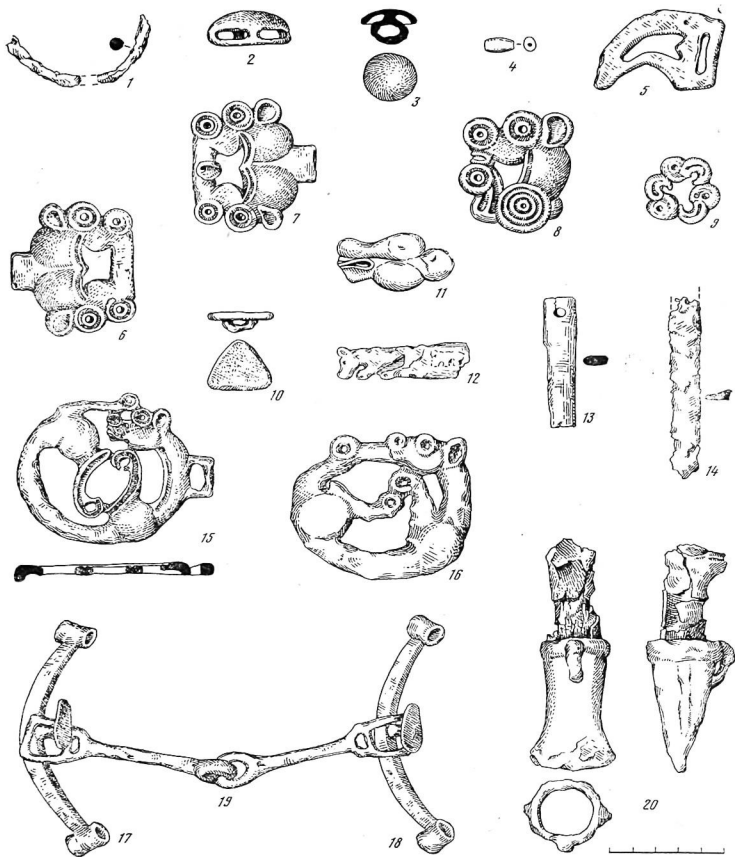

Табл. X. Инвентарь кургана 28

1-3 — лазурит; 4-5 — бирюза; 9 — сердолик; 20 — керамика; 21 — кость; 22 — камень; остальное — бронза.

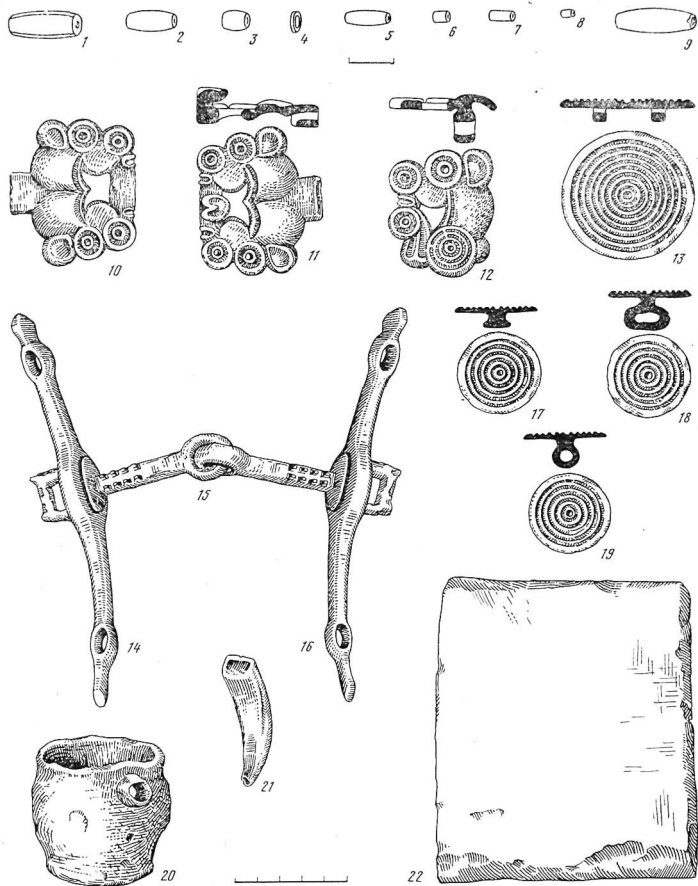

Табл. XI. Инвентари курганов

29 — 1—5; 36 — 6—9; 35 — 10—13; 34 — 14—21; 1, 20 — керамика; 3, 7—9, 15 — камень; 5, 11, 20 — кость; 13, 19 — железо; остальное — бронза



Табл. XII. Инвентарь кургана 30 (все — бронза)

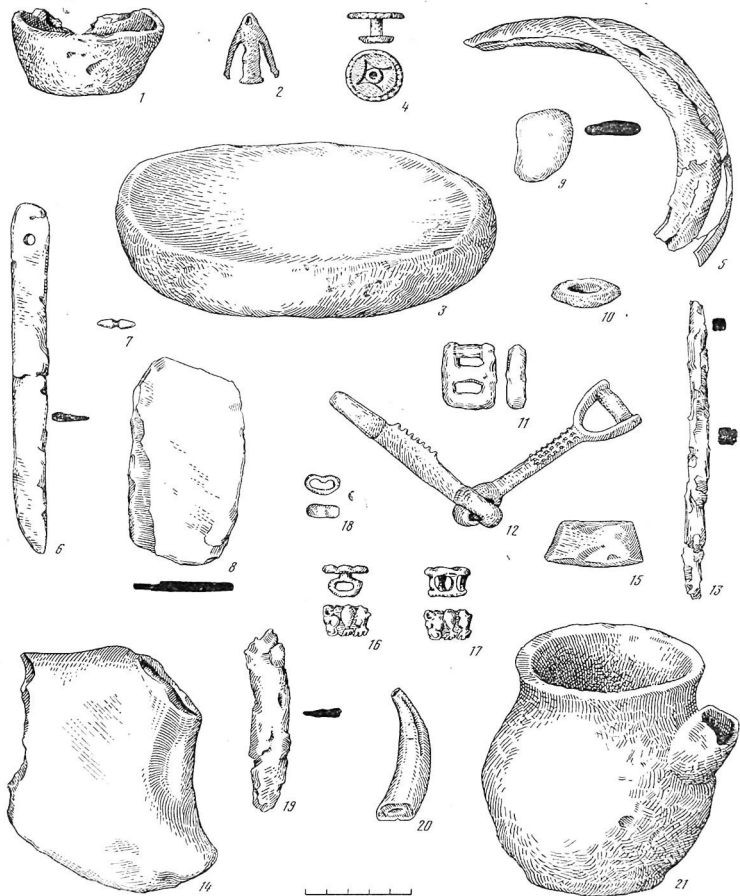

Табл. XIII. Инвентари курганов

39 — 1—35; 43 — 36—54; 1, 3, 4 — камень; 17, 18 — кость; остальное — бронза

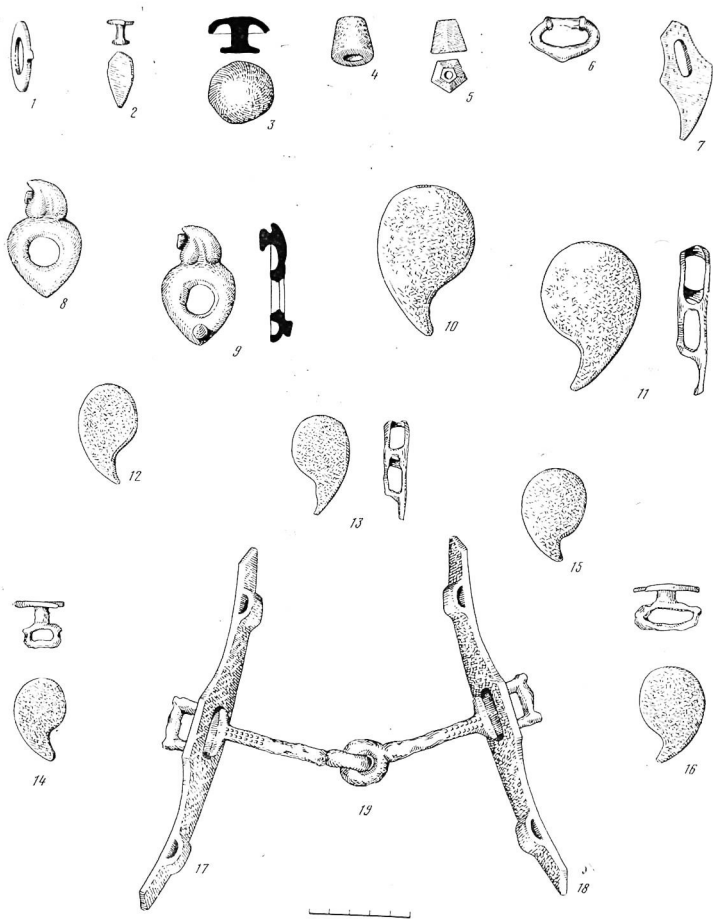

Табл. XIV. Инвентари курганов

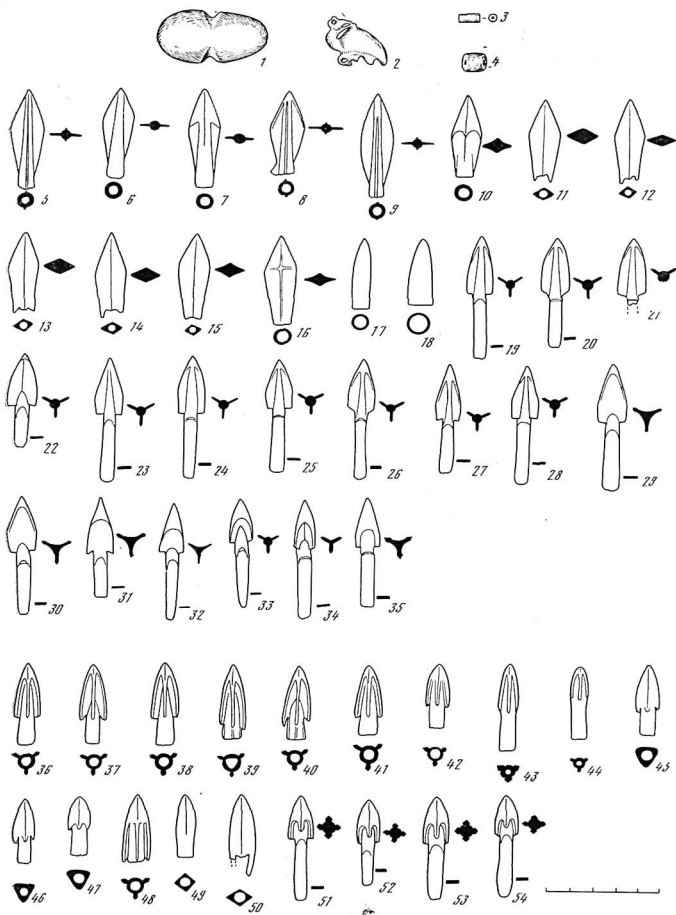
41 — 1—8; 45 — 9—19; 13, 14 — кость; 19 — камень; остальное — бронза

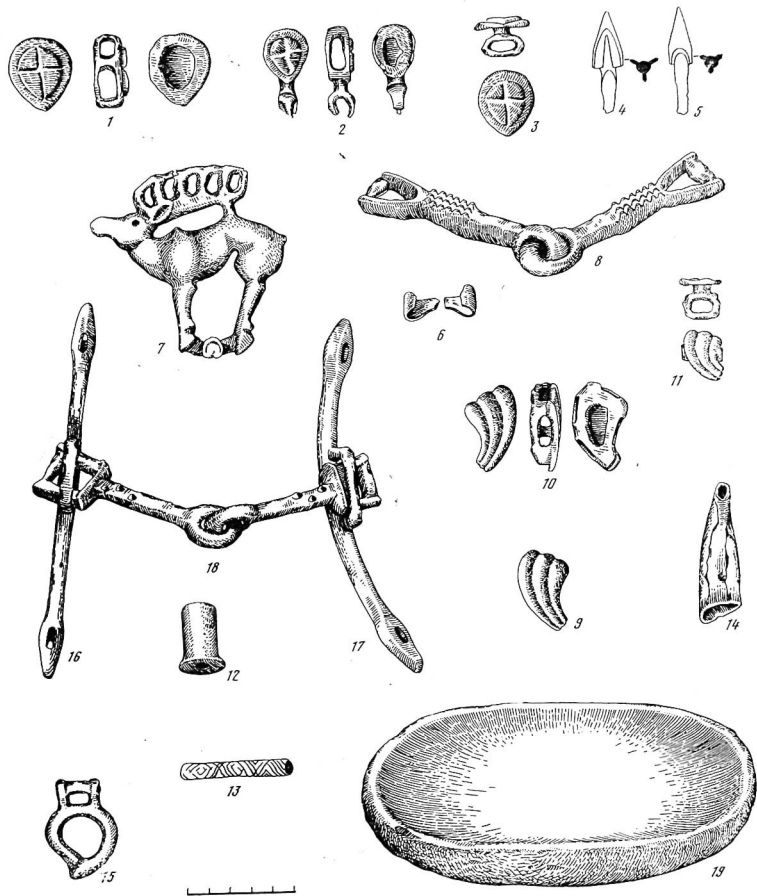

Табл. XV. Инвентарь кургана 47

6 — керамика; 7, 8 — рог; 13 — железо; 15 — камень; остальное — бронза

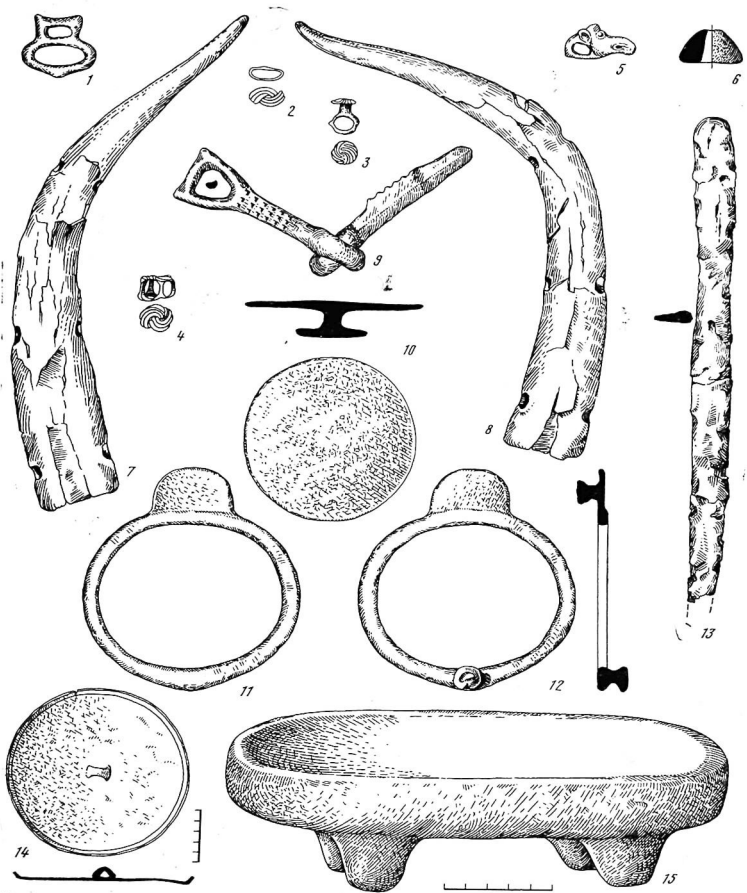

Табл. XVI. Инвентарь кургана 51

8 — серебро; 9 — керамика; 15 — камень; остальное — бронза

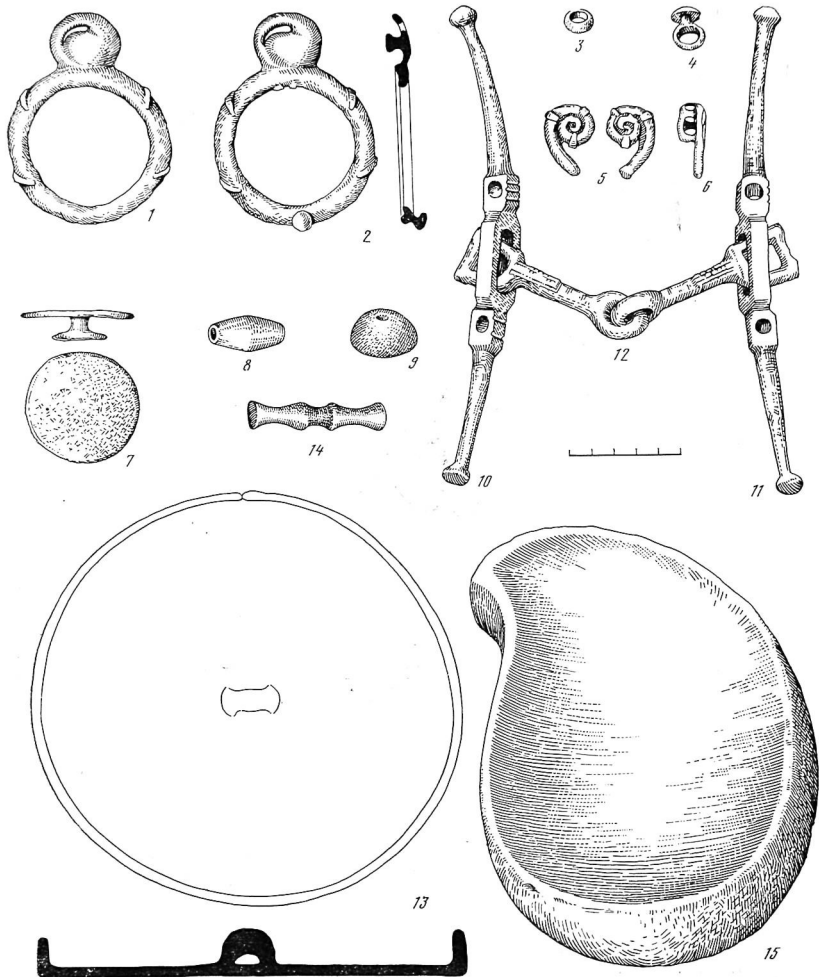

Табл. XVII. Инвентари курганов

60 — 1—14; 66 — 15—19; 7, 8 — керамика; 9 — дерево; 10, 12 — кости; остальное — бронза

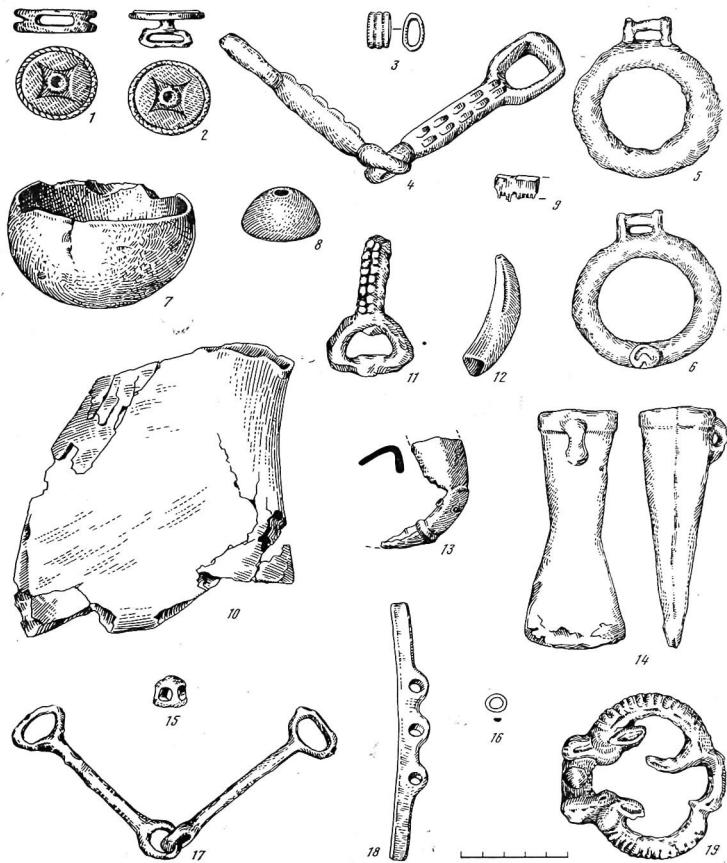

Табл. XVIII. Инвентари курганов

69 — 1—23; 70 — 24—36; 1 — 9, 21, 22 — кости; 13, 14 — бирюза; 15 — дерево; остальное — бронза

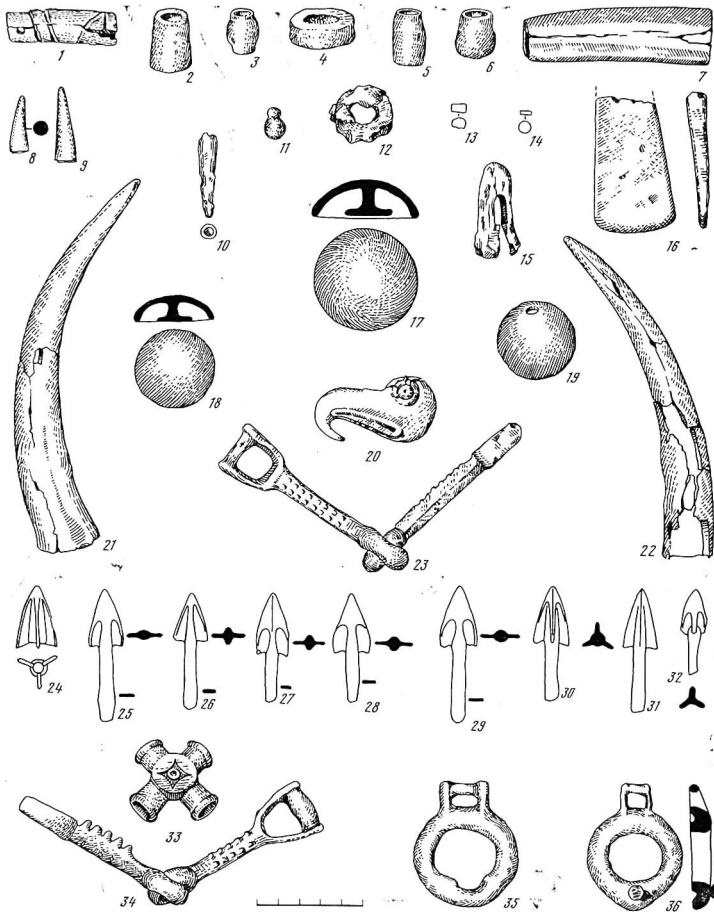

Табл. XIX. Инвентарь кургана 83

11 — бронза, кости; 9 — золото, бирюза; остальное — бронза

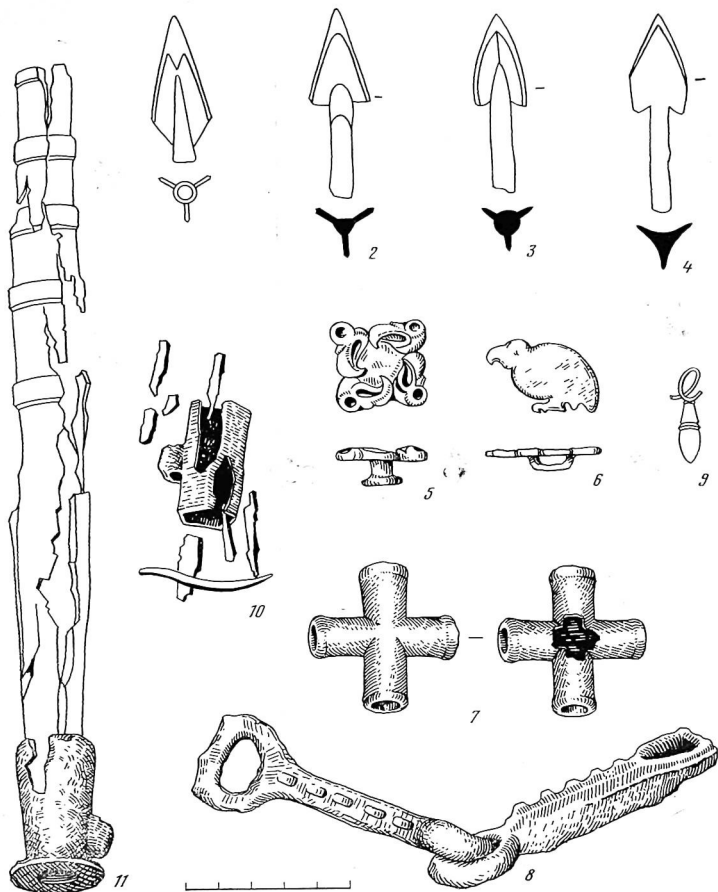

Табл. XX. Инвентарь кургана 84

1 — бронза, железо; 8 — керамика; остальное — бронза

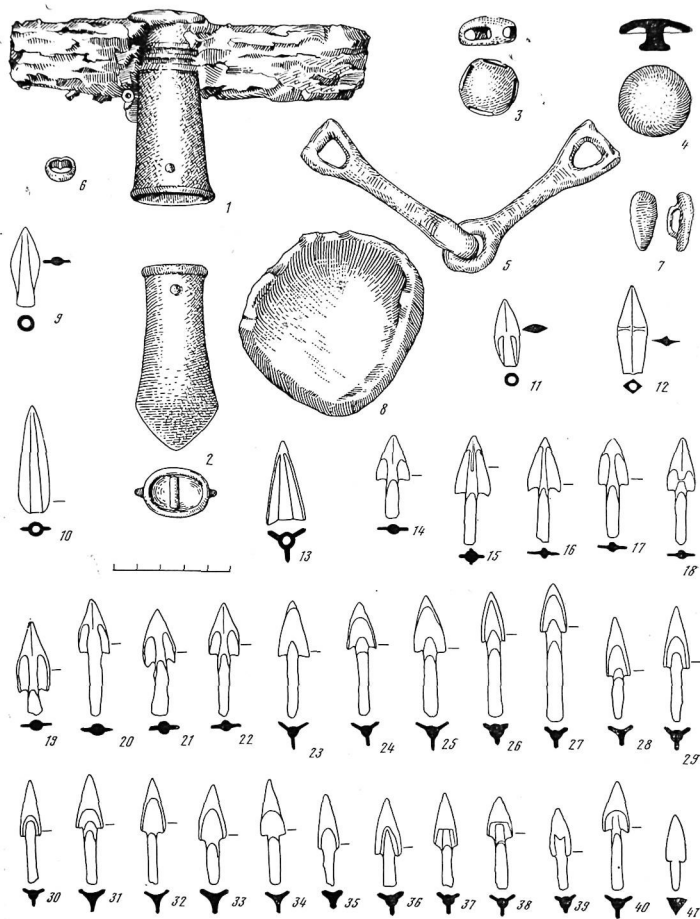

Табл. XXI. Орудия труда

1 — к. 33; 2 — к. 60; 3 — к. 32; 4 — к. 35; 5, 8 — к. 47; 6 — к. 51; 7 — к. 18; 9 — к. 26; 10 — к. 34; 11 — к. 21;
 12 — к. 36; 13 — к. 59; 14 — к. 51; 15 — к. 74; 1—3, 7, 11, 12 — бронза; 4, 8—10 — железо; 5, 6 — керамика; 13—
 15 — камень

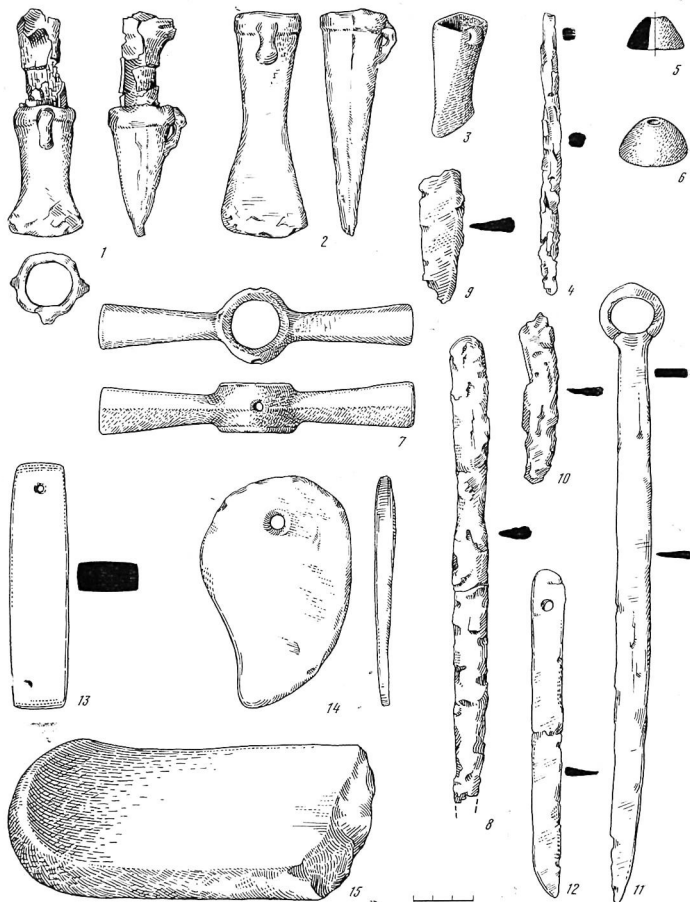

Табл. XXII. Керамика из погребений

1, 3, 5 — н. 66а; 2 — н. 40; 4, 12, 19 — н. 74; 6, 7 — н. 36; 8, 18, 27 — н. 39; 9 — н. 28; 10 — н. 34; 11, 22, 23 — н. 49; 13, 28 — н. 71а; 14, 21 — н. 29; 15 — н. 32; 16 — н. 60; 17 — н. 76а; 20 — н. 31; 24 — н. 15; 25 — н. 79; 26 — н. 44а; 29 — н. 50; 30 — н. 61 (1—25 — лепная; 26—30 — станочная)

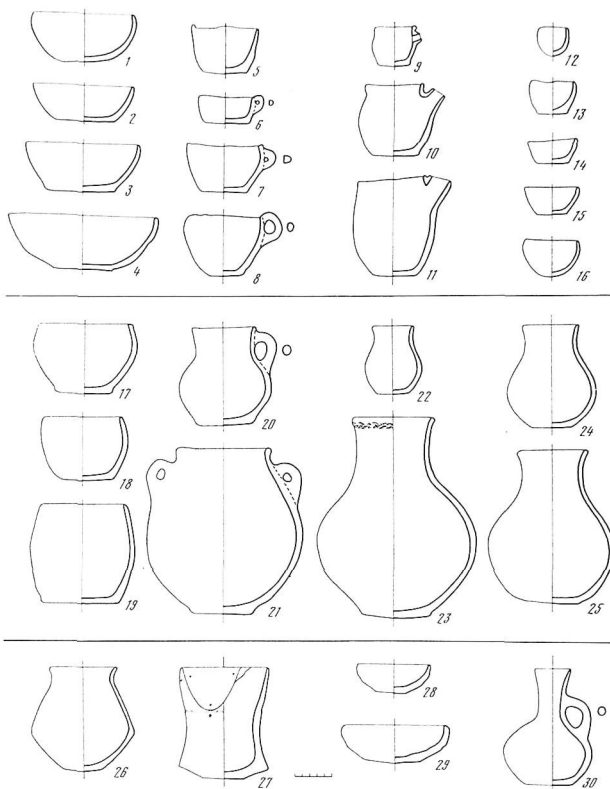

Табл. XXIII. Керамика из тризи и насыпей

1 — к. 69; 2 — к. 61; 3, 5, 8 — к. 25; 4, 7, 9—11 — к. 15; 6 — к. 78.





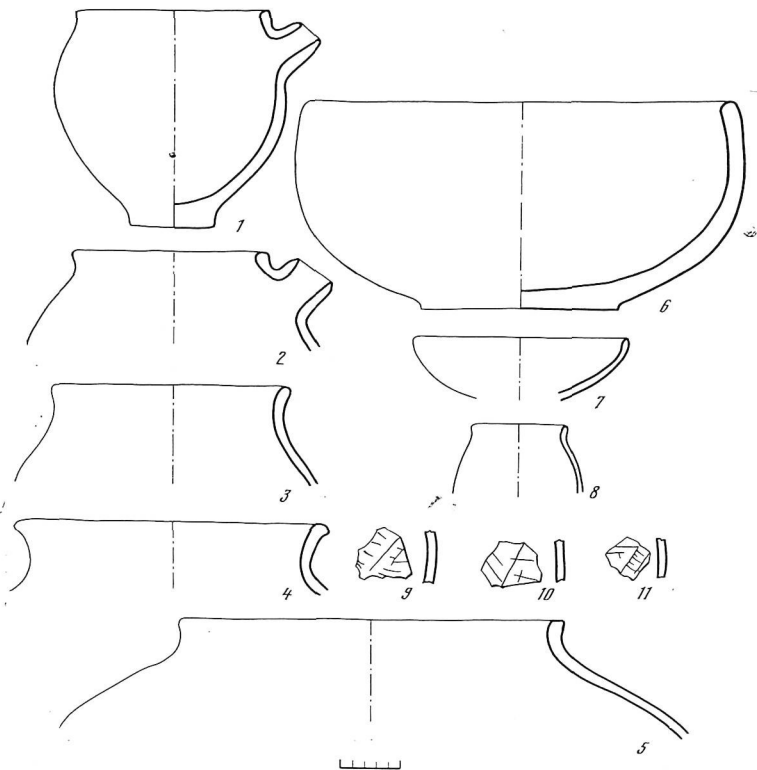





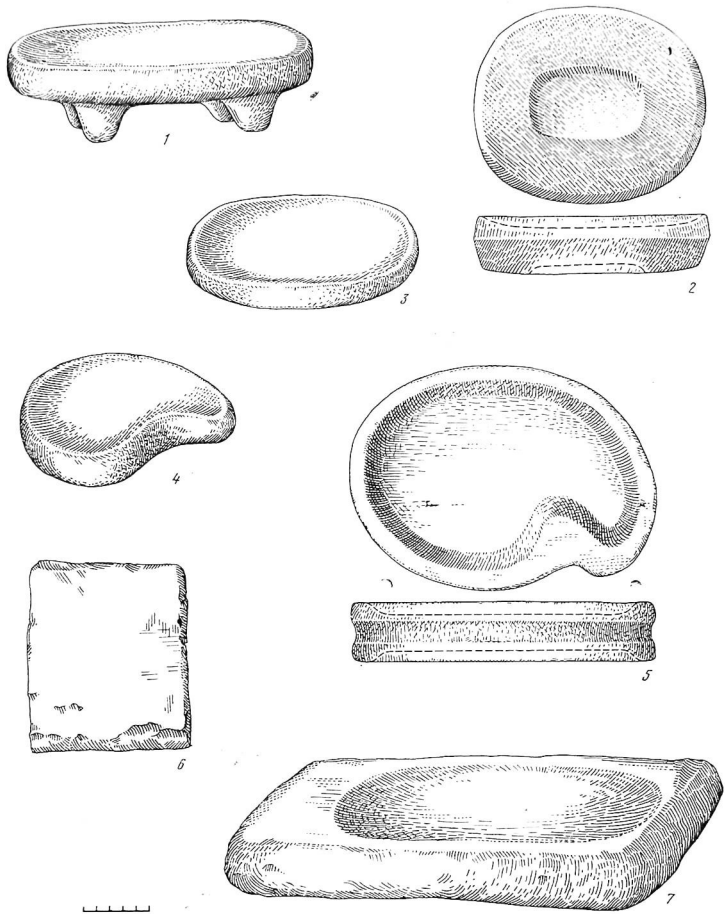

















Табл. XXIV. Каменные алтарики

1 — к. 47; 2 — к. 64; 3 — к. 45; 4 — к. 11; 5 — к. 15; 6 — к. 28; 7 — к. 12

Ятульчатые наконечники стрел

| Отдел | Двулопастные | | | Трехлопастные | | | Трехгранные | | | | Четырехгранные | | | | | Круглые | | |
|--------------------|---|---|---|---|---|---|---|---|---|---|---|---|---|---|---|---|---|---|
| | I | II | III | I | II | III | I | II | III | IV | I | II | III | IV | V | | I | |
| Вариант | 1 | 2 | 1 | 1 | 1 | 2 | 1 | 1 | 1 | 1 | 2 | 1 | 1 | 1 | 1 | 2 | 3 | 1 |
| У в. до н.э. | | | | |  | | | | | |  |  | | | | | | |
| II в. до н.э. | | | | |  |  | |  |  |  |  |  |  |  |  | | | |
| III-VI вв. до н.э. |  |  |  |  |  | |  | | | | | |  |  |  |  |  |  |

Черешковые наконечники стрел























| Отдел | Двулопастные | | | Трехлопастные | | | Трехгранные | | | | | Четырехгранные | | | | | | |
|--------------------|--|--|--|--|--|--|--|--|--|--|--|--|--|--|--|--|--|--|
| | I | II | III | I | II | III | I | II | III | IV | I | | | | | | | |
| Вариант | 1 | 1 | 1 | 1 | 2 | 1 | 2 | 1 | 2 | 3 | 1 | 1 | 2 | 1 | 2 | 3 | 1 | 1 |
| I в. до н.э. | | | | | | | |  | | | |  |  | | | | |  |
| III в. до н.э. | | | | | | | | | | | | | | | | | |  |
| III-VI вв. до н.э. |  |  |  |  |  |  |  |  |  |  |  |  |  |  |  |  |  |  |

Табл. XXV. Наконечники стрел

I—3 — к. 16; 4—9, 11, 13, 31 — к. 43; 10 — к. 9; 12 — к. 37; 14—17, 22—26, 35—41, 45, 46, 49 — к. 39; 27—30 — к. 21; 18, 20, 21, 22, 34—36, 43, 44, 47, 48 — к. 84; 19, 37, 42 — к. 83; 33 — к. 70 (25, 26 — кости; остальное — бронза)



Табл. XXVI. Удильца и псадины

1 — к. 33; 2 — к. 83; 3 — к. 66; 4 — к. 47; 5 — к. 68; 6 — к. 50; 7 — к. 14; 8 — к. 26; 9 — к. 54;
10 — к. 45; 11 — к. 30; 12 — к. 16

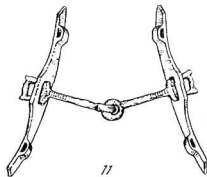
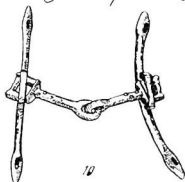
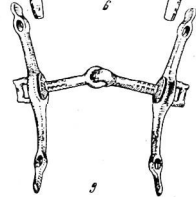
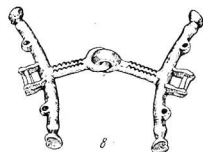
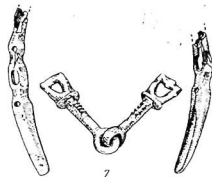
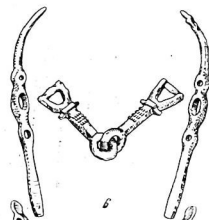
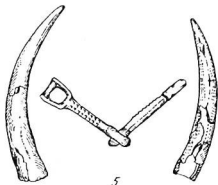
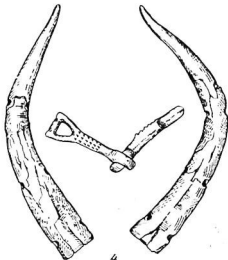
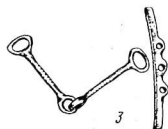
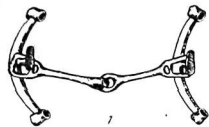

Табл. XXVII. Предметы звериного стиля (хищные птицы)

1, 14 — к. 25; 2, 4 — к. 83; 3 — к. 29; 5 — к. 33; 6 — к. 69; 7 — к. 84; 8 — к. 17; 9 — к. 54;
10 — к. 30; 11 — к. 23; 12 — к. 22; 13 — к. 14; 15 — к. 8 (все — бронза)

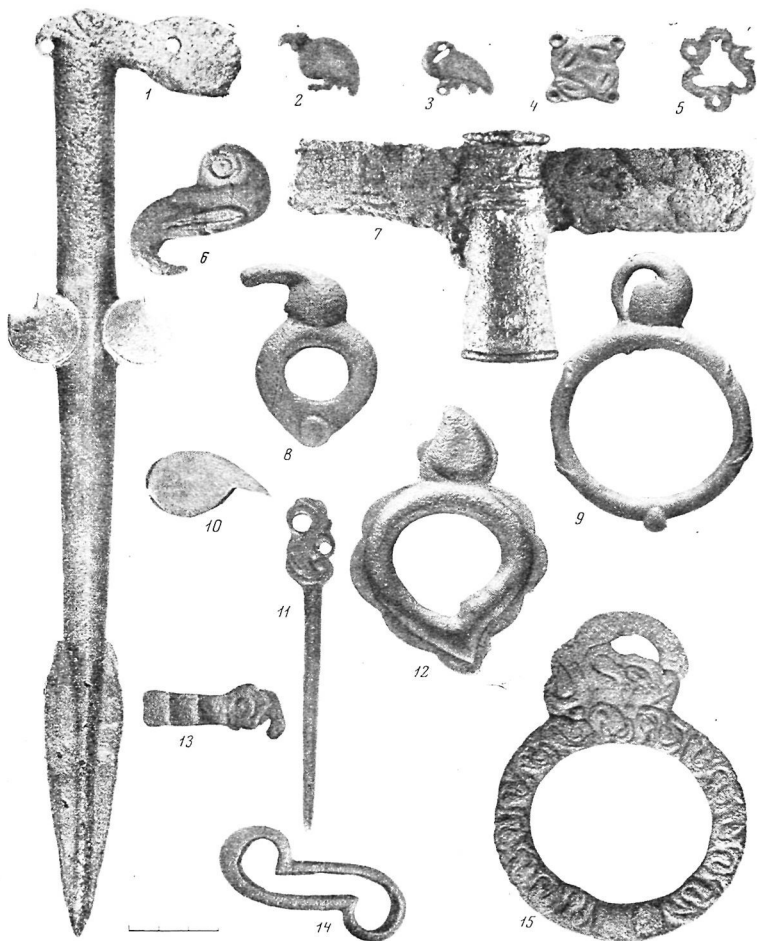

Табл. XXVIII. Предметы звериного стиля (кошачьи хищники и копытные)

1 — к. 49; 2, 4, 6, 7 — к. 33; 3 — к. 34; 5 — к. 82; 8—10 — к. 27; 11 — к. 60; 12 — к. 47; 13 — к. 22; 14 — к. 41 (1 — золото; 2 — кость; остальное — бронза)

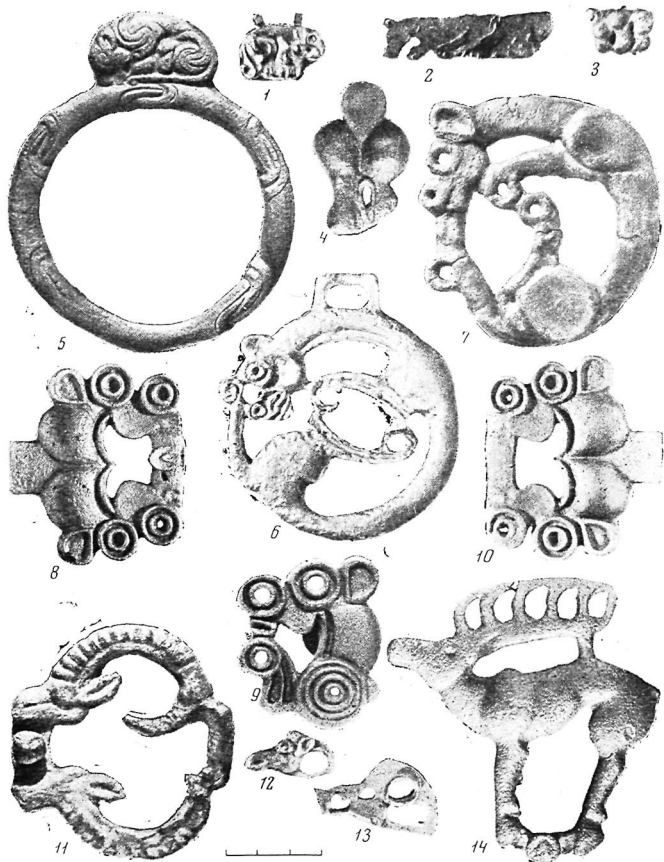

Табл. XXIX. Позднекачевичское погребение в кургане 54

1, 2 — обломки железных наконечников стрел; 3 — костяная стрела из колчана; 4 — берестяной колчан; 5 — план могильной ямы; а — колчан; б — остатки кожаной одежды; в — остатки дерева; 6 — профиль могильной ямы

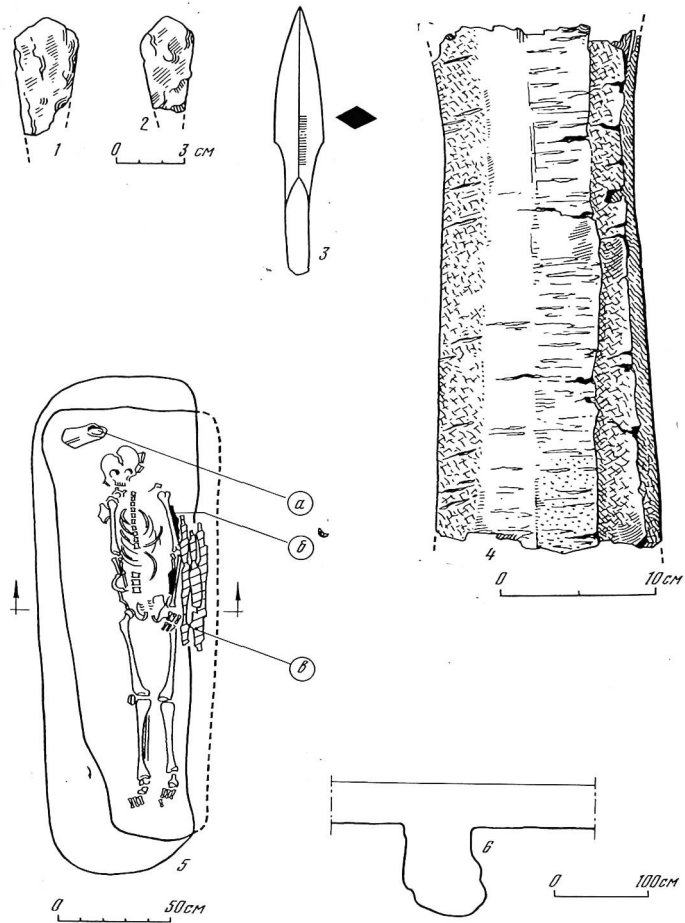

ОГЛАВЛЕНИЕ

| | |
|--|-----|
| Введение | 5 |
| Список сокращений | 7 |
| Глава I. Описание курганов | 8 |
| Глава II. Погребальный обряд | 60 |
| Глава III. Материальная культура | 70 |
| 1. Орудия труда | 70 |
| 2. Керамика | 74 |
| 3. Одежда, украшения, предметы туалета | 81 |
| 4. Предметы культа | 86 |
| 5. Оружие | 87 |
| 6. Конское снаряжение | 100 |
| Глава IV. Предметы звериного стиля | 112 |
| Глава V. Хронология погребений | 120 |
| Заключение | 127 |
| Таблицы I—XXIX | 133 |

Ольга Александровна Вишневская

Культура сакских племен низовьев Сырдарьи

в VII—V вв. до н. э.

Утверждено к печати Институтом этнографии им. Н. И. Миклухо-Маклая Академии наук СССР

Редактор Д. М. Коган. Редактор издательства А. Е. Сидоренко. Художественный редактор Н. Н. Влашин. Технические редакторы В. В. Волкова, Т. Д. Панасюк

Сдано в набор 16/IV-73 г. Подписано к печати 3/IX-73 г. Формат 84×108^{1/2}. Усл. печ. л. 17. Уч.-изд л. 18 Тираж 1850. Т-11786. Бумага № 2 Тип. зак. 2295 Цена 1 р. 51 к.

Издательство «Наука», 103717 ГСП Москва, К-62, Подосенский пер., 21
2-я типография издательства «Наука», 121099 Москва, Г-99, Шубинский пер., 10

